



Register your new Bosch now:  
[www.bosch-home.com/welcome](http://www.bosch-home.com/welcome)



**Абсорбатор  
Кухинjsка пара  
Кујнски аспиратор  
DUL62FA60; DUL62FA20; DUL62FA50**



**BOSCH**

[bg] Ръководство ..... 3  
[hr] Upute za uporabu ..... 10

[mk] Упатство за употреба ..... 17



Важни указания за безопасност.....	3
Опазване на околната среда.....	5
Пестене на енергия.....	5
Изхвърляне на определените места на отпадъчни продукти.....	5
Режими на работа.....	5
Работа с отработван въздух.....	5
Работа с циркулиращ въздух.....	5
Обслужване на уреда.....	6
Настройка на вентилатора.....	6
Осветление.....	6
Почистване и обслужване.....	6

Повреда, какво да направим?.....	8
Таблица с повредите.....	8
Център за обслужване на клиенти.....	8
Допълнителни принадлежности.....	9

По-нататъшна информация за продуктите, принадлежностите, резервните части и обслужването ще намерите на адрес: [www.bosch-home.com](http://www.bosch-home.com) и интернет магазина: [www.bosch-eshop.com](http://www.bosch-eshop.com)

## ⚠ Важни указания за безопасност

Внимателно прочетете това ръководство. Само тогава можете да използвате уреда си безопасно и правилно. Ръководството за употреба и монтаж да се съхранява за по-късна употреба или за следващия собственик.

Само при качествено вграждане съгласно инструкцията за монтаж се гарантира сигурността при работа. Инсталирацията е отговорен за безупречното функциониране на мястото на поставяне.

Този уред е предназначен само за домакински нужди и битова среда. Уредът не е предназначен за работа на открито. Наблюдавайте уреда по време на работа. Производителят не отговаря за щети поради неправилна употреба или грешно обслужване.

Този уред е предназначен за използване на височина до максимум 2000 метра над морското равнище.

Този уред не бива да се използва от лица (включително деца) с ограничени физически, сензорни или умствени способности или без опит и познания, освен ако тези лица не се надзирават или напътстват при боравенето с уреда от лице, което е отговорно за тяхната безопасност.

С уреда не трябва да играят деца. Почистването и обслужването от ползвателя не трябва да се извършват от деца, освен ако са по-големи от 8 години и са под наблюдение.

Деца, които са по-малки от 8 години, трябва да се държат надалеч от уреда и свързващия проводник.

Проверете уреда след разопаковането. При транспортна щета не свързвайте към мрежата.

Този уред не е замислен за работа с външен таймер или дистанционно управление.

### Опасност от задушаване!

Опаковъчният материал е опасен за деца. Никога не позволявайте на деца да играят с опаковъчния материал.

### Опасно за живота!

Обратно всмуканите газове от изгарянето могат да доведат до отравяния.

Винаги осигурявайте достатъчно свеж въздух, ако уредът се използва в режим с отработен въздух едновременно със зависима от стайния въздух печка.

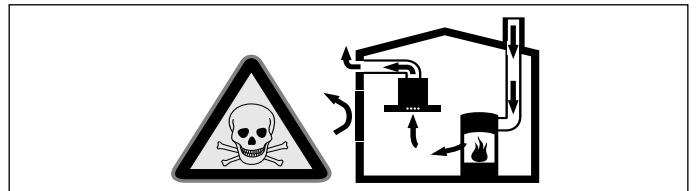

Зависимите от стайния въздух печки (напр. нагревателните уреди, работещи с газ, нафта, дърва или въглища, конвекторните нагреватели, калориферите) изтеглят въздух за изгаряне от мястото на поставяне и изкарват отработени газове през съоръжение за отработени газове (напр. димоотвод) на открито.

При включен абсорбатор се изкарва въздуха от кухнята и съседните помещения - ако няма достатъчен приток на въздух налягането се понижава. Опасните газове от комина или шахтата за вентилация се засмукват обратно в жилищните помещения.

- Ето защо винаги трябва да има достатъчно свеж въздух.
- Отворът в стената за свеж/отработен въздух не гарантира сам по себе си запазването на граничната стойност.

Безопасната работа е възможна само ако пониженото налягане в помещението на поставяне на фурната не превишава 4 Па

(0,04 мбара). Това може да се постигне чрез незакриващи се отвори, напр. във вратите, прозорците, чрез отвор в стената за свеж/отработен въздух или чрез други технически мерки, които да осигурят необходимия за горенето въздух.

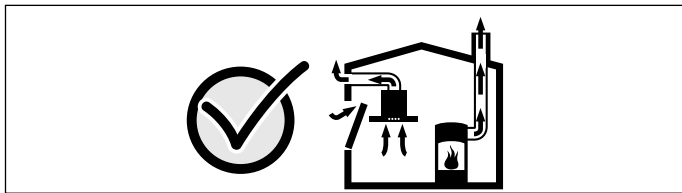

Във всеки случай се консултирайте с компетентния коминочистач, който може да оцени общата тяга на въздуха и да ви предложи подходяща мярка за проветрение.

Ако абсорбаторът се използва изключително в режим на рецикулация, работата е възможна без ограничения.

### **Опасност от пожар!**

- Отлаганията на мазнина във филтъра за мазнина могат да се запалят.

#### **Сменяйте филтъра за мазнина най-малко веднъж на всеки 2 месеца.**

Никога не използвайте уреда без филтър за мазнина.

- Отлаганията на мазнина във филтъра за мазнина могат да се запалят. В близост до уреда никога не работете с открит пламък (напр. фламбиране). Уредът да се инсталира в близост до печка за твърдо гориво (напр. дърво или въглища), само ако е налице затворено и несвалящо се покритие. Не бива да има летящи искри.
- Горещите олио и мазнина се възпламеняват бързо. Не оставяйте никога горещите олио и мазнина без контрол. Никога не гасете пожар с вода. Изключете котлона. Внимателно задушете пламъците с капак, гасящо покритие или подобен предмет.
- Газовите котлони без поставени върху тях съдове при работа генерират голяма топлина. Поставен над тях вентилационен уред може да се повреди или да се запали. Използвайте газовите котлони само с поставени върху тях съдове.
- При едновременна работа на няколко газови котлона се генерира голяма топлина. Поставен над тях вентилационен уред може да се повреди или да се запали. Никога не използвайте едновременно два газови котлона с максимална големина на пламъка за повече от 15 минути. Голяма горелка с над 5 kW (уок) отговаря на мощността на две газови горелки.

### **Опасност от изгаряне!**

Достъпните части при работа стават горещи. Никога не докосвайте горещите части. Пазете децата надалеч.

### **Опасност от нараняване!**

- Компонентите в уреда могат да са с остри ръбове. Носете защитни ръкавици.
- Оставените върху уреда предмети могат да паднат. Не поставяйте предмети върху уреда.
- Светлината на светодиодните лампички е много ярка и може да увреди очите (рискова група 1). Не гледайте повече от 100 секунди директно във включените светодиодни лампички.

### **Опасност от токов удар!**

- Дефектният уред може да предизвика токов удар. Никога не включвайте дефектен уред. Изтегляйте щепсела от контакта или изключвайте предпазителя от кутията с предпазители. Обадете се на центъра за обслужване на клиенти.
- Неправилният ремонт води до значителни опасности. Ремонтът и смяната на повредени свързващи кабели може да се извършват само от надлежно обучени служители на Сервиза за техническо обслужване. Ако уредът е повреден, изключете го от електрическата мрежа или изключете предпазителя от таблото с бушоните. Извикайте сервизен техник.
- Проникващата влажност може да предизвика токов удар. Не използвайте почистващ препарат под налягане или пароструйка.

### **Причини за повреди**

#### **Внимание!**

Опасност от пожар поради щети от корозия. При готвене винаги включвайте уреда, за да избегнете образуването на конденз. Кондензът може да доведе до щети от корозия.

Опасност от повреждане поради проникваща влага в електрониката. Никога не почиствайте елементите за управление с мокра кърпа.

Повърхностно повреждане поради погрешно почистване. Почиствайте повърхностите от неръждаема стомана само в посоката на полиране. Не използвайте препарат за почистване на неръждаема стомана за елементите за управление.

Повърхностно повреждане поради остри или изтъквачи почистващи средства. Никога не използвайте остри или изтъквачи почистващи средства.

Опасност от повреждане поради връщане на кондензат. Каналът за отработен въздух от уреда трябва да е с лек наклон надолу (1° наклон).



# Опазване на околната среда

Вашият нов уред е особено енергийноефективен. Тук ще получите съвети за пестене на още повече енергия при работата с Вашия уред и за правилното изхвърляне на уреда.

## Пестене на енергия

- При готвене осигурете достатъчен приток на въздух, за да може абсорбаторът да работи ефективно и с ниски работни шумове.
- Настройте степента на вентилатора спрямо интензитета на изпаренията при готвене. Използвайте интензивната степен само при нужда. По-ниска степен на вентилатора означава по-малък разход на енергия.
- При интензивни изпарения при готвене изберете своевременно по-висока степен на вентилатора. Вече разпространените се в кухнята изпарения от готвене изискват по-дълга работа на абсорбатора.
- Изключете абсорбатора, когато вече не е нужен.
- Изключете осветлението, когато вече не е нужно.
- Почиствайте или сменяйте филтъра на посочените интервали, за да увеличите ефективността на вентилацията и да предотвратите опасност от пожар.

## Изхвърляне на определените места на отпадъчни продукти

Изхвърлете опаковката на определените места за отпадъчни продукти.



Този уред е обозначен в съответствие с европейската директива 2012/19/ЕС за стари електрически и електронни уреди (waste electrical and electronic equipment - WEEE).

Тази директива регламентира валидните в рамките на ЕС правила за приемане и използване на стари уреди.

# Режими на работа

Този уред може да се използва при работа с изкарване на въздуха или с рецикулация на въздуха.

## Работа с отработван въздух



Засмуканият въздух се пречиства през филтрите за мазнина и се прекарва през тръбна система на открито.

**Указание:** Въздухът не бива да се отвежда в комин, който се използва за отработени газове от уреди, които изгарят газ или други горива (това не важи за рецикулационни уреди).

- Ако отработеният въздух трябва да се откара в димоотвод, който не се използва, трябва да се даде съгласието на компетентния коминочистач.
- Ако отработеният въздух се прекарва през страничната вода, трябва да се използва телескопичен отвор в стената.

## Работа с циркулиращ въздух



Всмуквания въздух се почиства през филтри за мазнина и филтър с активен въглен и отново се вкарва в кухнята.

**Указание:** За да изкарате миризмите при работа с циркулиращ въздух, трябва да вградите филтър с активен въглен. Различните възможности за работа на уреда в режим с циркулиращ въздух можете да разберете от проспекта или от специализирания търговец. Необходимото за това допълнително оборудване ще получите от специализираната търговска мрежа, от службата обслужване на клиенти или в онлайн магазина. Номерата на допълнителните принадлежности ще откриете в края на упътването за експлоатация.

# Обслужване на уреда

Това ръководство важи за няколко варианта на уреда. Възможно е да са описани отделни признаци на оборудване, които ги няма при вашия уред.

**Указание:** При началото на готвенето включете абсорбатора и едва няколко минути след края на готвенето го изключете. Така най-ефективно се отстранява парата от кухнята.

**Указание:** Отворете напред стъкления капак. Зоната на изтегляне така се увеличава.

## Обслужващ панел

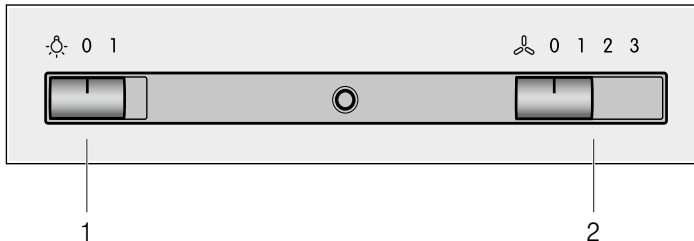

### 1 Осветление

0	Изключване на осветлението
1	Включване на осветлението

### 2 Вентилатор

0	Изключване на вентилатора
1	Включване на степен 1 на вентилатора
2	Включване на степен 2 на вентилатора
3	Включване на степен 3 на вентилатора

## Настройка на вентилатора

**Указание:** Винаги нагласяйте силата на вентилатора спрямо актуалните дадености. При по-силно образуване на пара избирайте висока степен на вентилатора.

### Включване

Поставете избутващия се регулатор на позиция 1, 2 или 3.

**Указание:** При включен вентилатор светва един светодиод.

### Изключване

Поставете избутващия се регулатор на позиция 0.

## Осветление

Осветлението можете да включвате и изключвате независимо от проветрението.

Поставете избутващия се регулатор на позиция 1.

# Почистване и обслужване

## ⚠ Опасност от изгаряне!

Уредът се нагрява по време на работа. Преди почистване оставайте уреда да се охлади.

## ⚠ Опасност от токов удар!

Проникващата влага може да предизвика токов удар. Почиствайте уреда само с влажна кърпа. Преди почистването изтеглете щепсела или изключете предпазителя в кутията с предпазители.

## ⚠ Опасност от токов удар!

Проникващата влажност може да предизвика токов удар. Не използвайте почистващ препарат под налягане или пароструйка.

## ⚠ Опасност от нараняване!

Компонентите в уреда могат да са с остри ръбове. Носете защитни ръкавици.

## Препарат за миене

За да не повредите различните повърхности с погрешно почистващо средство, съблюдавайте данните в таблицата. Не използвайте

- остри или абразивни средства за измиване,
- почистващи препарати с високо съдържание на спирт,
- твърди метални гъби или гъби за чистене,
- водоструйка или пароструйка.

Преди употреба добре измивайте новите гъби.

Спазвайте всички инструкции и предупреждения, които са приложени към почистващите средства.

Зона	Препарат за миене
Неръждаема стомана	Горещ сапунен разтвор: С кърпа за миене почистете и подсушете с мека кърпа.  Почиствайте повърхностите от неръждаема стомана само в посоката на полиране.  В клиентската служба или в специализираната търговия са налице специални средства за поддръжка на неръждаема стомана. Нанесете средството за поддръжка с мека кърпа на тънък слой.
Лакирани повърхности	Горещ сапунен разтвор: С влажна кърпа за миене почистете и подсушете с мека кърпа.  Не използвайте препарат за почистване на неръждаема стомана.
Алуминий и пластмаса	Препарат за почистване на стъкло: Почистете с мека кърпа.
Стъкло	Препарат за почистване на стъкло: Почистете с мека кърпа. Не използвайте стъргалка за стъкло.
Обслужващи елементи	Горещ сапунен разтвор: С влажна кърпа за миене почистете и подсушете с мека кърпа.  Опасност от токов удар поради проникваща влага.  Опасност от повреждане на електрониката поради проникваща влага. Никога не почиствайте елементите за управление с мокра кърпа.  Не използвайте препарат за почистване на неръждаема стомана.

## Демонтаж на влакнестия филтър за мазнина

### Опасност от пожар!

Отлаганията на мазнина във филтъра за мазнина могат да се запалят.

**Сменяйте филтъра за мазнина най-малко веднъж на всеки 2 месеца.**

Никога не използвайте уреда без филтър за мазнина.

**Указание:** Използвайте само оригинален филтър. Така се спазват предписанията за безопасност и се гарантира оптимална функция.

1. Натиснете вляво и вдясно върху заключването на решетката на филтъра.

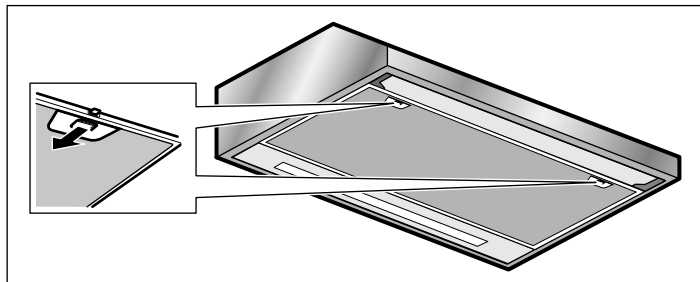

2. Преместете надолу решетката на филтъра.

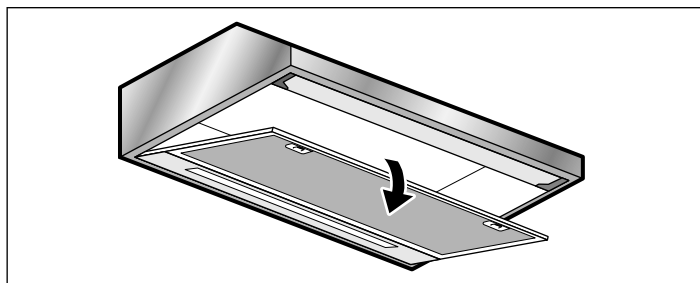

3. Обърнете решетката на филтъра напред и я свалете.

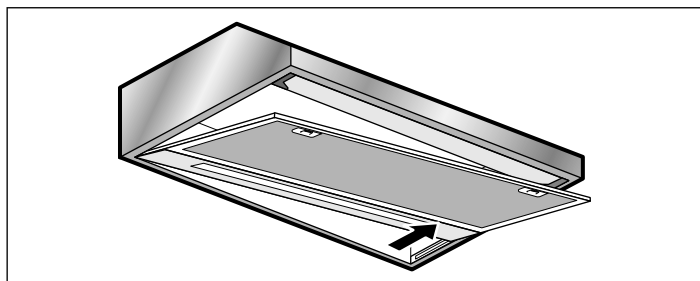

4. Свалете скобите и извадете влакнестия филтър за мазнина.

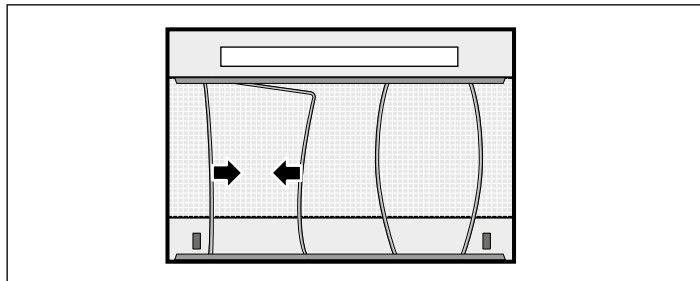

5. След демонтажа на влакнестия филтър за мазнина почистете уреда отвътре.

6. Почистете решетката на филтъра.

## Монтаж на влакнестия филтър за мазнина

1. Отрежете нов влакнест филтър за мазнина до необходимия размер и го поставете в решетката на филтъра.
2. Захванете влакнестия филтър за мазнина със скобите.
3. Поставете решетката на филтъра.

**Указание:** Уверете се, че заключването вляво и вдясно върху решетката на филтъра се задейства.

## Смяна на филтъра с активен въглен (само при работа с циркулиращ въздух)

За да се гарантира степента на изкарване на миризми, филтърът трябва да се поддържа редовно.

Филтрите с активен въглен трябва да се сменят най-малко веднъж на всеки 4 месеца.

### Указание

- Филтрите с активен въглен не са включени в доставката. Филтрите с активен въглен ще получите в специализираната търговска мрежа, в службата обслужване на клиенти или в онлайн магазина.
- Филтрите с активен въглен не могат да се почистват или да се активират повторно.

**Указание:** Използвайте само оригинален филтър. Така се гарантира оптимална функция.

1. Демонтирайте филтъра за мазнина, вж. глава *Демонтаж на филтъра за мазнина*.
2. Развийте винтовете на капците на филтрите с активен въглен.

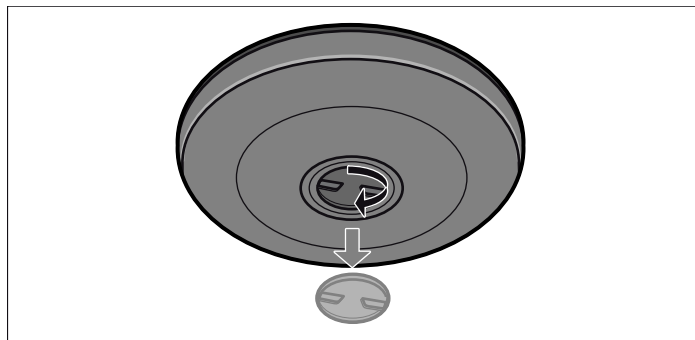

3. Свалете филтрите с активен въглен.
4. Поставете нови филтри с активен въглен.
5. Завийте капците.
6. Монтирайте филтъра за мазнина, вж. глава *Монтаж на филтъра за мазнина*.

# Повреда, какво да направим?

Често пъти възникналите повреди могат лесно да се отстранят. Преди да се обадите на службата обслужване на клиенти, обърнете внимание на следните указания.

## **⚠ Опасност от токов удар!**

Неправилният ремонт води до значителни опасности. Ремонтът и смяната на повредени свързващи кабели може да се извършват само от надлежно обучени служители на Сервиза за техническо обслужване. Ако уредът е повреден, изключете го от електрическата мрежа или изключете предпазителя от таблото с бушоните. Извикайте сервизен техник.

## Таблица с повредите

Повреда	Възможна причина	Решение
Уредът не функционира	Щепселът не е поставен в контакта	Свържете уреда към електрическата мрежа
	Прекъсване на електрозахранването	Проверете дали останалите кухненски уреди функционират
	Дефектен предпазител	Проверете в кутията с предпазители дали предпазителят за уреда е в изправност
Осветлението не работи.	Светодиодите са дефектни.	За тази цел прочетете раздела "Смяна на светодиоди".

## Смяна на светодиоди

### **⚠ Опасност от токов удар!**

При смяна на крушките контактите на фасунката на крушката са под напрежение. Преди смяна изтеглете щепсела или изключете предпазителя от кутията с предпазители.

### **⚠ Опасност от нараняване!**

Светлината на светодиодните лампички е много ярка и може да увреди очите (рискова група 1). Не гледайте повече от 100 секунди директно във включените светодиодни лампички.

**Важно!** Използвайте само крушки от еднакъв модел и с еднаква мощност.



1. Лекно повдигнете плафона и избутайте към външната страна на уреда.
2. Развийте крушката и сменете крушката с друга от същия тип.

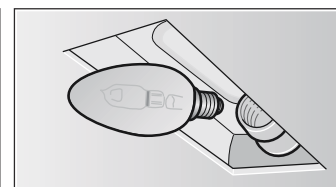
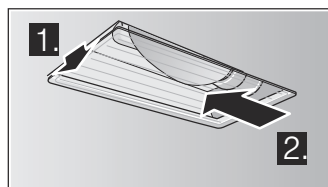

3. Поставете плафона.
4. Отново включете щепсела в контакта, респ. включете предпазителя.

# Център за обслужване на клиенти

Когато уредът Ви трябва да бъде ремонтиран, нашият център за обслужване на клиенти е на разположение. Ние винаги намираме подобаващо решение, дори и да избегнем ненужното посещение на техници.

При обаждането, моля, дайте номера на изделието (Е-ном.) и номера на продукта (FD-ном.), за да можем да Ви обслужим квалифицирано. Типовата табелка с номерата ще откриете във вътрешността на уреда (за тази цел демонтирайте решетката на филтъра).

За да не трябва да търсите дълго при нужда, можете да впишете тук данните на Вашия уред и телефонния номер на службата обслужване на клиенти.

<b>Е-ном.</b>	<b>FD-ном.</b>
<b>Служба обслужване на клиенти</b> ☎	

Имайте предвид, че посещението на техника от службата обслужване на клиенти в случай на погрешно обслужване няма да е безплатно дори и през периода на гаранцията.

Данните за контакт със сервизите във всички страни ще намерите в приложения списък.

Доверете се на компетентността на производителя. Така ще сте сигурни, че ремонтът ще бъде извършен от обучени сервизни техници, които разполагат с оригинални резервни части за Вашия уред.



---

## Допълнителни принадлежности

(не са включени в доставката)

Филтър с активен въглен

---

DHZ2701

---

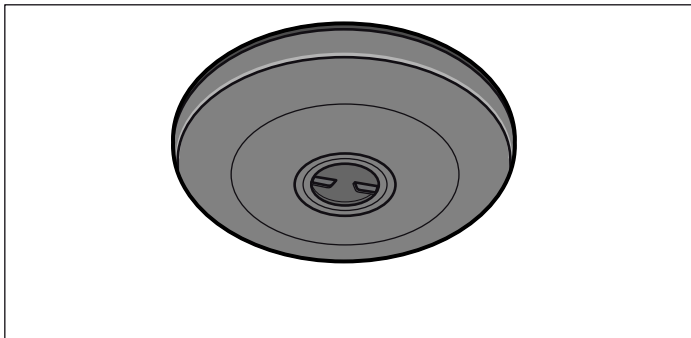

---

Влакнест филтър за мазнина

---

DHZ2140

---

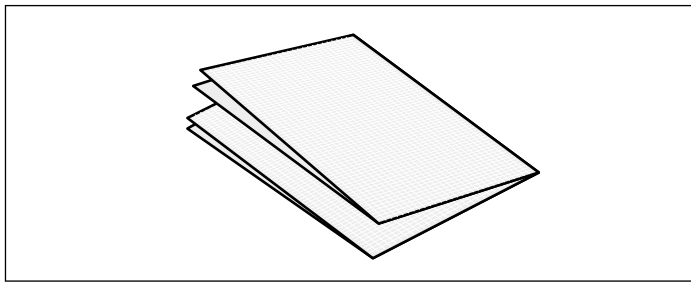

<b>Važne sigurnosne napomene</b> .....	<b>10</b>	<b>Što učiniti kod smetnji?</b> .....	<b>15</b>
<b>Zaštita okoliša</b> .....	<b>12</b>	Tablica smetnji.....	15
Ušteda energije .....	12	<b>Servisna služba</b> .....	<b>15</b>
Ekološki prihvatljivo zbrinjavanje .....	12	<b>Pribor</b> .....	<b>16</b>
<b>Načini rada</b> .....	<b>12</b>		
Rad s odlaznim zrakom.....	12		
Pogon na optični zrak.....	12		
<b>Upravljanje uređajem</b> .....	<b>13</b>		
Podešavanje ventilatora.....	13		
Osvjetljenje.....	13		
<b>Čišćenje i održavanje</b> .....	<b>13</b>		

Dodatne informacije o proizvodima, priboru, rezervnim dijelovima i servisima ćete pronaći na internet stranicama: **www.bosch-home.com** i u internet trgovini: **www.bosch-eshop.com**

## **⚠ Važne sigurnosne napomene**

Pročitajte pažljivo ovu uputu. Samo tada ćete moći sigurno i pravilno rukovati Vašim uređajem. Čuvajte upute za upotrebu i ugradnju za kasniju uporabu ili za sljedećeg vlasnika uređaja.

Sigurnost pri uporabi zajamčena je samo kod stručne ugradnje sukladno uputama za uporabu. Instalater je odgovoran za besprijekorno funkcioniranje na mjestu postavljanja.

Ovaj uređaj namijenjen je za uporabu u kućanstvima te unutar kuće. Uređaj nije primjeren za uporabu vani. Uređaj nadzirite tijekom rada. Proizvođač ne jamči za štete nastale zbog nestručne uporabe ili zbog nepravilnog rukovanja.

Ovaj uređaj predviđen je za korištenje do visine od maksimalno 2000 metara iznad morske razine.

Ovaj uređaj mogu koristiti osobe (uključujući djecu) smanjenih fizičkih, osjetilnih ili mentalnih sposobnosti ili osobe s nedovoljnim iskustvom i znanjem ako su pod nadzorom osobe odgovorne za njihovu sigurnost ili ako ih je osoba uputila glede sigurnog korištenja uređaja.

Djeca se ne smiju igrati uređajem. Djeca ne smiju čistiti i održavati uređaj ukoliko nemaju 8 godina i više i ako su pod nadzorom.

Djecu mlađu od 8 godina držite na sigurnoj udaljenosti od priključnog voda.

Provjerite uređaj kada ste ga raspakirali. Ne priključujte ga ako je došlo do oštećenja prilikom transporta.

Ovaj uređaj nije namijenjen za rad s vanjskim vremenskim sklopnim satom ili daljinskim upravljanjem.

### **Opasnost od gušenja!**

Ambalažni materijal opasan je za djecu. Djeci nikada ne dopustite igranje s ambalažnim materijalom.

### **Opasnost po život!**

Usisani plinovi koji izgaraju mogu uzrokovati otrovanja.

Uvijek se pobrinite za dostatan dovod zraka ukoliko se uređaj koristi u radu s odlaznim zrakom i s grijalima na plamen koja ovisi o zraku iz prostorije.

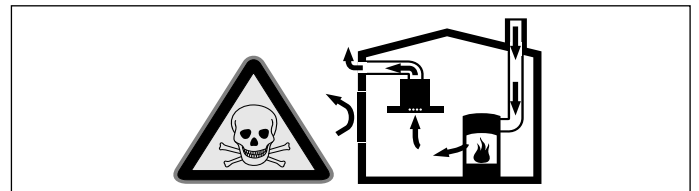

Grijala na plamen koja ovise o zraku iz prostorije (npr. plinska grijala, grijala na ulje i drva ili ugljen, protočni grijači vode, uređaji za pripremu tople vode) troše zrak za sagorijevanje iz prostorije u kojoj je postavljen uređaj i odvede dimne plinove kroz dimovodne uređaje (npr. dimnjak) na otvoreno.

Kada se ovi uređaji koriste u kombinaciji s napom, iz kuhinje i susjednih prostorija izvlači se sobni zrak a da pritom dovod zraka nije dovoljan, te tako nastaje podtlak. Otrovnici plinovi iz dimnjaka ili odvodnog okna usisavaju se natrag u stambeni prostor.

- Stoga se uvijek treba pobrinuti za dostatan dovod zraka.
- Samo jedan dovodno-odvodni zidni otvor za zrak ne jamči poštivanje graničnih vrijednosti.

Bezopasna uporaba je moguća samo ako u prostoriji u kojoj je postavljeno grijalo na plamen podtlak ne prekoračuje 4 Pa (0,04 mbar). To se može postići ako zrak potreban za sagorijevanje može protjecati kroz otvore koji se ne mogu zatvoriti, kao npr. u vratima, prozorima te kroz otvore povezane sa zidnim otvorom za dovod/odvod zraka ili putem nekih drugih tehničkih mjera.

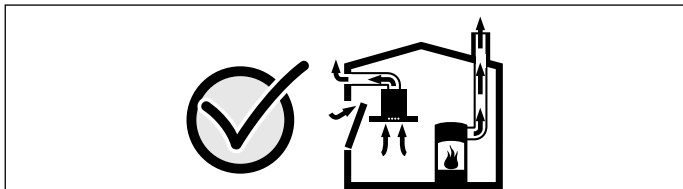

U svakom se slučaju posavjetujte s nadležnim dimnjačarom koji može ocijeniti mogućnosti prozračivanja čitave kuće te vam dati predložiti odgovarajuće mjere za prozračivanje.

Ukoliko se napa koristi isključivo za rad s optičnim zrakom, rad uređaja moguć je bez ograničenja.

### Opasnost od požara!

- Naslage masnoća na filteru za masnoću bi se mogle zapaliti.

**Filter za masnoću zamijenite najmanje svakih 2 mjeseca .**

Uređaj nikada ne koristite bez filtra za masnoću.

- Naslage masnoća na filteru za masnoću bi se mogle zapaliti. U blizini uređaja nikada ne radite s otvorenim plamenom (npr. flambiranje). Uređaj postavljajte u blizini grijala na kruta goriva (npr. drva ili ugljen) samo kada je na njima zatvoreni otvor koji se ne može skinuti. Iskrene ne smiju letjeti.
- Vruće ulje i masti mogu se brzo zapaliti. Ne ostavljajte vruće ulje i masti bez nadzora. Nikada ne gasite vatru vodom. Isključite kuhalo. Ugasite pažljivo vatru poklopcem, dekom za gašenje požara ili sličnim.
- Plinska kuhališta na kojima nije postavljeno posuđe za kuhanje razvijaju veliku vrućinu. Uređaj za prozračivanje koji je postavljen iznad plinskog kuhala može se oštetiti ili zapaliti. Plinska kuhališta koristite samo kada je na njima postavljeno posuđe.

- Kod istovremenog rada više plinskih kuhališta razvija se velika vrućina. Uređaj za prozračivanje koji je postavljen iznad plinskog kuhala može se oštetiti ili zapaliti. Nikada istovremeno ne koristite dva plinska kuhala s velikim plamenom duže od 15 minuta. Veliki plamenik s više od 5kW (wok) odgovara snazi dvaju plinskih plamenika.

### Opasnost od opekline!

Dostupni dijelovi postaju vrući tijekom upotrebe. Nikada ne dirajte vruće dijelove. Djecu držite na sigurnoj udaljenosti.

### Opasnost od ozljede!

- Sastavni dijelovi unutar uređaja mogu biti oštri rubova. Nosite zaštitne rukavice.
- Predmeti koje ste postavili na uređaj bi mogli ispasti. Ne stavljajte predmete na uređaj.
- Svjetlo LED lampice jako je prodorno i moglo bi oštetiti oči (skupina opasnosti 1). Ne gledajte duže od 100 sekundi izravno u uključenu LED lampicu.

### Opasnost od strujnog udara!

- Neispravni uređaj može uzrokovati strujni udar. Nikada ne uključujte neispravni uređaj. Izvucite mrežni utikač ili isključite osigurač u ormariću s osiguračima. Nazovite servis.
- Nestručni popravci su opasni. Popravke i zamjenu neispravnih spojnih kabela smije izvršavati samo osoblje tehničkog servisa s propisnom obukom. Ako je uređaj u kvaru, iskopčajte ga iz utičnice ili izvadite osigurač iz kutije s osiguračima. Nazovite tehnički servis.
- Prodor vlage može izazvati strujni udar. Ne smiju se koristiti visokotlačni uređaji za čišćenje ili uređaji za čišćenje parom.

### Uzroci šteta

#### Oprez!

Opasnost od oštećenja uslijed korozivnih oštećenja. Uređaj kod kuhanja uvijek uključite kako biste spriječili stvaranje kondenzata. Kondenzat može uzrokovati oštećenja od korozije.

Opasnost od ozljeda zbog vlage koja je prodrla u elektroniku. Upravljačke elemente nikada ne čistite vlažnom krpom.

Oštećenje površine zbog neprimjerenog čišćenja. Površine od oplemenjenog čelika uvijek čistite u smjeru kako su brušene. Za čišćenje upravljačkih elemenata nemojte koristiti sredstvo za čišćenje oplemenjenog čelika.

Oštećenja površine zbog oštrih ili nagrizajućih sredstva za čišćenje. Nikada ne upotrebljavajte oštra i nagrizajuća sredstva za čišćenje.

Opasnost od oštećenja uslijed povrata kondenzata. Kanal za odlazni zrak instalirajte s blagim padom iz uređaja (nagib od 1°).

# Zaštita okoliša

Vaš novi uređaj je posebno energetski učinkovit. Ovdje ćete naći savjete kako možete uštediti još više energije prilikom korištenja uređaja i kako ćete ispravno zbrinuti stari uređaj.

## Ušteda energije

- Prilikom kuhanja pobrinite se da ima dovoljno dolaznog zraka kako bi kuhinjska napa mogla učinkovito raditi i proizvoditi manje buke prilikom rada.
- Stupanj ventilatora prilagodite intenzitetu kuhinjske pare. Intenzivni stupanj koristite samo po potrebi. Na nižem stupanju ventilatora je i manja potrošnja energije.
- U slučaju intenzivne kuhinjske pare odaberite viši stupanj ventilatora. Kuhinjska para koja je već nastala u kuhinji nužno produljuje rad kuhinjske nape.
- Kuhinjsku napu isključite ako vam više nije potrebna.
- Isključite osvjetljenje ako vam više nije potrebno.
- Filtre očistite odnosno zamijenite u navedenim vremenskim razmacima kako biste povećali učinkovitost ventilacije i izbjegli opasnost od požara.

## Ekološki prihvatljivo zbrinjavanje

Ambalažu zbrinite na ekološki prihvatljiv način.



Ovaj je uređaj označen u skladu s europskom smjernicom 2012/19/EU o otpadnim električnim i elektronskim uređajima (waste electrical and electronic equipment - WEEE).

Smjernica određuje okvir za povratak i zbrinjavanje otpadnih uređaja valjan u cijeloj Europskoj Uniji.

# Načini rada

Ovaj uređaj možete koristiti u načinu rada s odlaznim ili optočnim zrakom.

## Rad s odlaznim zrakom



Usisani zrak čisti se prolaskom kroz filter za masnoću te se kroz cjevovod odvodi na otvoreno.

**Napomena:** Zrak se ne smije odvoditi u dimnjak, koji se koristi za ispušne plinove uređaja, koji izgaraju plin ili druga goriva (to ne vrijede za uređaje s optočnim zrakom).

- Ukoliko se odlazni zrak odvodi u dimnjak za odvod dima ili ispušnih plinova koji nisu u radu, u tom slučaju valja pribaviti suglasnost nadležnog dimnjačara.
- Ako se odlazni zrak odvodi kroz vanjski zid, tada valja koristiti teleskopski zidni ormarić.

## Pogon na optočni zrak



Usisani zrak čisti se prolaskom kroz filter za masnoću i filter s aktivnim ugljenom te se ponovno dovodi u kuhinju.

**Napomena:** Kako biste smanjili mirise pri radu s optočnim zrakom morate ugraditi filter s aktivnim ugljenom. Različite mogućnosti za rad uređaja s optočnim zrakom ćete pronaći u prospektu ili se raspitajte kod Vašeg specijaliziranog trgovca. Potreban pribor pronaći ćete u specijaliziranoj trgovini, u servisu ili u Online trgovini. Brojeve dodatnog pribora pronaći ćete na kraju korisničkog priručnika.

# Upravljanje uređajem

Ove upute vrijede za različite varijante uređaja. Moguće je da su navedene i neke karakteristike opreme koje se ne tiču Vašeg uređaja.

**Napomena:** Uključite napu kada započnete kuhati te je isključite tek nekoliko minuta nakon kraja kuhanja. Tako ćete na najučinkovitiji način ukloniti paru od kuhanja.

**Napomena:** Stakleni poklopac preklonite prema naprijed. Time se povećava područje za izvlačenje.

## Upravljačka ploča

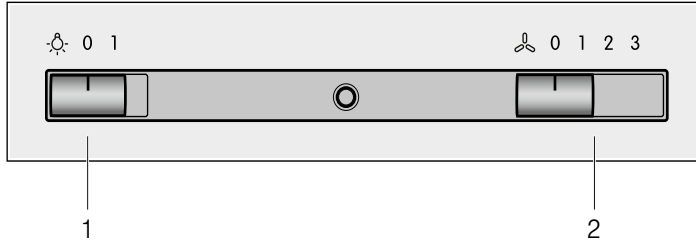

## 1 Svjetlo

- |   |                       |
|---|-----------------------|
| 0 | Isključivanje svjetla |
| 1 | Uključivanje svjetla  |

## 2 Ventilator

- |   |                                    |
|---|------------------------------------|
| 0 | Isključivanje ventilatora          |
| 1 | Uključivanje stupnja ventilatora 1 |
| 2 | Uključivanje stupnja ventilatora 2 |
| 3 | Uključivanje stupnja ventilatora 3 |

## Podešavanje ventilatora

**Napomena:** Prilagodite stupanj prozračivanja trenutnim okolnostima. Kod jakih para odaberite jači stupanj prozračivanja.

### Uključivanje

Klizni regulator stavite u položaj 1, 2 ili 3.

**Napomena:** Kod uključenog ventilatora svijetli jedna LED žarulja.

### Isključivanje

Klizni regulator stavite u položaj 0.

## Osvjetljenje

Svjetlo možete uključiti i isključiti neovisno o ventilatoru.

Klizni regulator stavite u položaj 1.

# Čišćenje i održavanje

## ⚠ Opasnost od opekline!

Uređaj je vruć dok radi. Prije čišćenja ostavite da se uređaj ohladi.

## ⚠ Opasnost od strujnog udara!

Prodrla vlaga može uzrokovati strujni udar. Uređaj čistite samo s vlažnom mekom krpom. Prije čišćenja izvucite mrežni utikač ili isključite osigurač u ormariću s osiguračima.

## ⚠ Opasnost od strujnog udara!

Prodor vlage može izazvati strujni udar. Ne smiju se koristiti visokotlačni uređaji za čišćenje ili uređaji za čišćenje parom.

## ⚠ Opasnost od ozljede!

Sastavni dijelovi unutar uređaja mogu biti oštih rubova. Nosite zaštitne rukavice.

## Sredstva za čišćenje

Kako se različite površine ne bi oštetile krivim sredstvom za čišćenje, pridržavajte se uputa u tablici. Ne koristite

- oštra ili abrazivna sredstva za čišćenje,
- sredstva za čišćenje s velikim udjelom alkohola,
- tvrde jastučice za ribanje ili spužve za čišćenje,
- niti visokotlačni ili parni čistač.

Nove spužve prije uporabe temeljito isperite.

Poštujte sve upute i upozorenja koja su priložena sredstvima za čišćenje.

Područje	Sredstva za čišćenje
Plemeniti čelik	Vruća sapunica: Očistite spužvicom i obrišite mekom krpom.  Površine od oplemenjenog čelika uvijek čistite u smjeru kako su brušene.  Kod servisne službe ili u specijaliziranoj trgovini mogu se nabaviti posebna sredstva za čišćenje plemenitog čelika. Sredstvo za njegu nanosite mekom krpom u tankom sloju.
Lakirane površine	Vruća sapunica: Očistite vlažnom spužvicom i obrišite mekom krpom.  Ne koristite sredstvo za čišćenje plemenitog čelika.
Aluminij i plastika	Sredstvo za čišćenje stakla: Čistite mekom krpom.
Staklo	Sredstvo za čišćenje stakla: Čistite mekom krpom. Ne koristite strugač za staklo.
Upravljački elementi	Vruća sapunica: Očistite vlažnom spužvicom i obrišite mekom krpom.  Opasnost od električnog udara zbog prodiranja vlage.  Opasnost od oštećenja elektronike zbog prodiranja vlage. Upravljačke elemente nikada ne čistite vlažnom krpom.  Ne koristite sredstvo za čišćenje plemenitog čelika.



## Vađenje filtera za masnoću od flisa

### Opasnost od požara!

Naslage masnoća na filtru za masnoću bi se mogle zapaliti.

**Filter za masnoću zamijenite najmanje svakih 2 mjeseca .**

Uređaj nikada ne koristite bez filtra za masnoću.

**Napomena:** Koristite samo originalan filter. Time se pridržavate sigurnosnih propisa i jamčite optimalan rad.

1. Pritisnite zasun rešetke filtera s lijeve i desne strane.

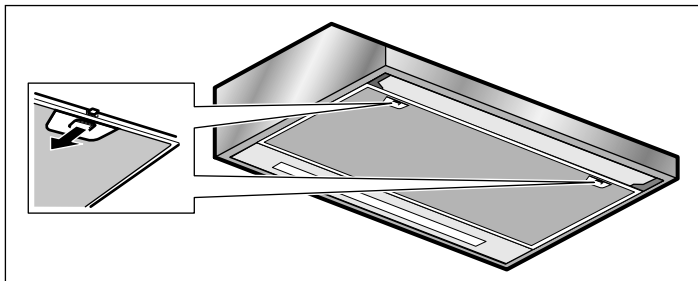

2. Rešetku filtera preklopite prema dolje.

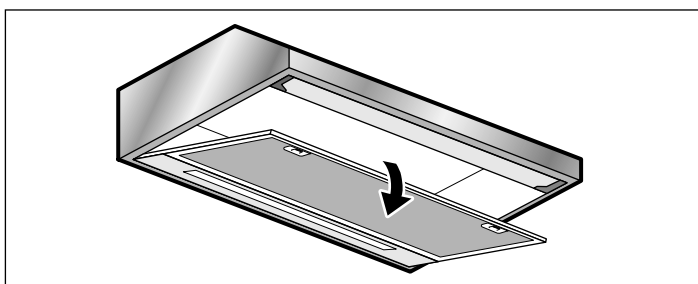

3. Rešetku filtera postavite koso i skinite.

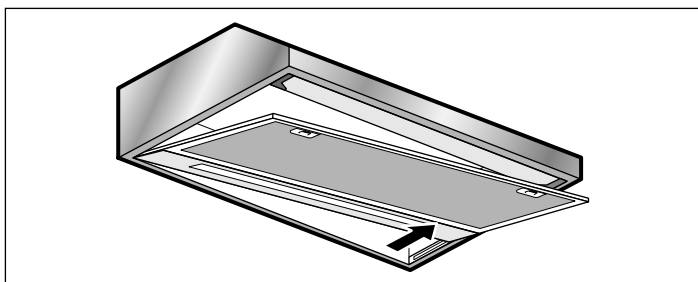

4. Uklonite žice i izvadite filter za masnoću od flisa.

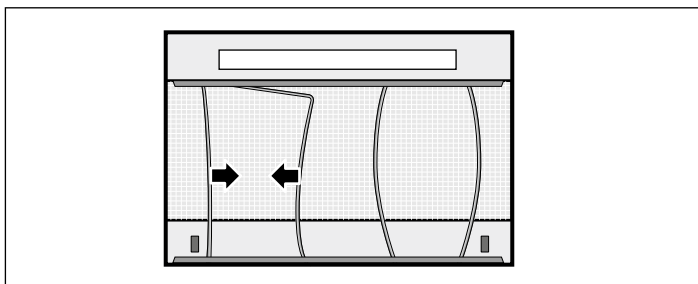

5. Nakon demontaže filtera za masnoću od flisa očistite uređaj iznutra.

6. Očistite rešetku filtera.

## Stavljanje filtera za masnoću od flisa

1. Novi filter za masnoću od flisa izrežite na potrebnu veličinu i položite ga u rešetku filtera.

2. Filter za masnoću od flisa pričvrstite žicama.

3. Umetnite rešetku filtera.

**Napomena:** Provjerite da se zasun uglavio s lijeve i desne strane rešetke filtera.

## Mijenjanje filtera s aktivnim ugljenom (samo kod pogona na optični zrak)

Redovito održavajte filter kako bi se mirisi mogli filtrirati.

Filtre s aktivnim ugljenom zamijenite svaka 4 mjeseca.

### Napomene

- Filtri s aktivnim ugljenom nisu uključeni u opsegu isporuke. Filtre s aktivnim ugljenom pronaći ćete u specijaliziranoj trgovini, kod servisne službe ili u Online trgovini.
- Filtre s aktivnim ugljenom ne možete čistiti ili ponovno uključiti.

**Napomena:** Koristite samo originalan filter. Time se jamči optimalan rad.

1. Izvadite filter za masnoću od flisa, pogledajte poglavlje *Vađenje filtra za masnoću od flisa*.

2. Otpustite vijčane spojeve poklopca filtera s aktivnim ugljenom.

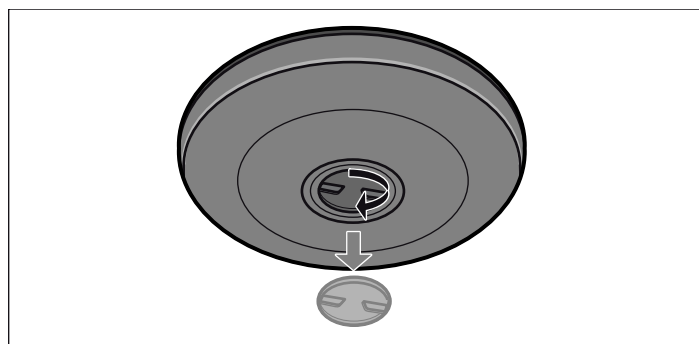

3. Izvadite filter s aktivnim ugljenom.

4. Umetnite nove filtre s aktivnim ugljenom.

5. Pričvrstite poklopce.

6. Stavite filter za masnoću od flisa, pogledajte poglavlje *Stavljanje filtra za masnoću od flisa*.

# Što učiniti kod smetnji?

Često možete sami jednostavno otkloniti nastale smetnje. Prije nego što nazovete servis, molimo obratite pozornost na slijedeće napomene.

## **⚠ Opasnost od električnog udara!**

Nestručni popravci su opasni. Popravke i zamjenu neispravnih spojnih kabela smije izvršavati samo osoblje tehničkog servisa s propisnom obukom. Ako je uređaj u kvaru, iskopčajte ga iz utičnice ili izvadite osigurač iz kutije s osiguračima. Nazovite tehnički servis.

## Tablica smetnji

Smetnja	Mogući uzrok	Rješenje
Uređaj ne funkcionira	Utikač nije utaknut	Priključite uređaj na strujnu mrežu
	Nestanak struje	Provjerite rade li drugi kuhinjski uređaji
	Osigurač je neispravan	U ormariću s osiguračima provjerite je li osigurač za uređaj ispravan
Rasvjeta ne funkcionira.	LED žarulje su neispravne.	U tu svrhu pročitajte odlomak "Zamjena LED žarulja".

## Zamjena LED žarulja

### **⚠ Opasnost od strujnog udara!**

Kod izmjene žarulja su kontakti grla žarulje pod naponom. Prije izmjene izvucite mrežni utikač ili isključite osigurač u ormariću s osiguračima.

### **⚠ Opasnost od ozljede!**

Svjetlo LED lampice jako je prodorno i moglo bi oštetiti oči (skupina opasnosti 1). Ne gledajte duže od 100 sekundi izravno u uključenu LED lampicu.

**Važno!** Koristite samo žarulje istog tipa i iste snage.

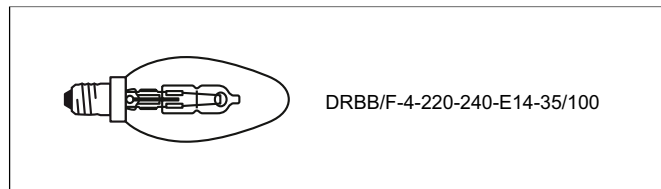

1. Poklopac žarulje lagano podignite i pomaknite prema vanjskoj strani uređaja.
2. Odvijte žarulju i zamijenite je istim tipom žarulje.

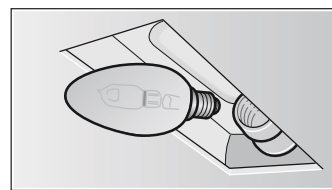
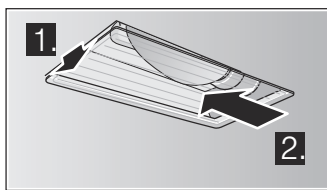

3. Stavite poklopac žarulje.
4. Ponovno umetnite mrežni utikač odn. ponovno uključite osigurač.

# Servisna služba

Ako je vašem uređaju potreban popravak na usluzi vam stoji naš servis. Uvijek pronalazimo odgovarajuće rješenje, pa i da spriječimo nepotrebne intervencije naših tehničara.

Kada pozivate servis, molimo navedite broj proizvoda (E-br.) i tvornički broj (FD-br.) kako bi Vas mogli stručno savjetovati. Označnu pločicu s brojevima ćete pronaći u unutrašnjosti uređaja (za to izvadite rešetku filtera).

Kako u slučaju potrebe ne biste trebali predugo tražiti, ovdje možete unijeti podatke Vašeg uređaja i telefonski broj servisa.

<b>E-br.</b>	<b>FD-br.</b>
<b>Servisna služba</b> % ☎	

Molimo uzmete u obzir da posjet servisnog tehničara u slučaju neispravnog rukovanja čak i tijekom garancijskog perioda nije besplatan.

Podatke za vezu za sve zemlje ćete naći u priloženom popisu službi održavanja.

Imajte povjerenja u kompetentnost proizvođača. Tako ćete biti sigurni da će popravak izvršiti obučeni serviseri koji raspolažu originalnim rezervnim dijelovima za vaš uređaj

---

# Pribor

(nije sadržano u opsegu isporuke)

Filter s aktivnim ugljenom

---

DHZ2701

---

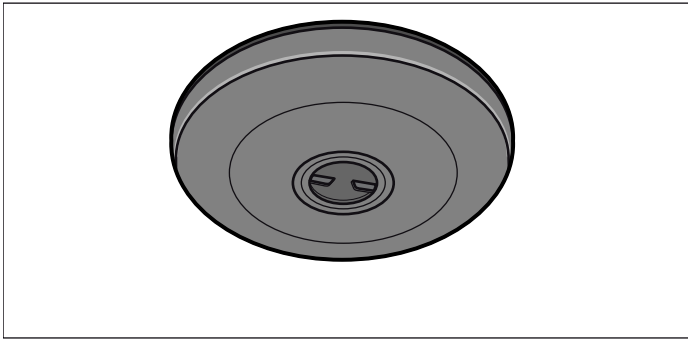

---

Filter za masnoću od flisa

---

DHZ2140

---

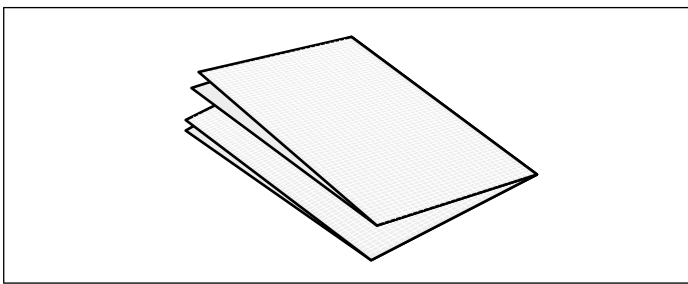

<b>Важни сигурносни напомени</b> .....	<b>17</b>
<b>Заштита на животна средина</b> .....	<b>19</b>
Штедење енергија .....	19
Отстранување согласно прописите за животна средина .....	19
<b>Начини на работа</b> .....	<b>19</b>
Издучен режим .....	19
Режим на циркулација на воздух .....	19
<b>Ракување со уредот</b> .....	<b>20</b>
Поставување на вентилаторот .....	20
Осветлување .....	20
<b>Чистење и одржување</b> .....	<b>20</b>

<b>Пречки, што да се стори?</b> .....	<b>22</b>
Табела на дефекти .....	22
<b>Сервисна служба</b> .....	<b>22</b>
<b>Опрема</b> .....	<b>23</b>

Останати информации за производите, опремата, резервните делови и сервис ќе најдете на интернет: [www.bosch-home.com](http://www.bosch-home.com) и Online-продажба: [www.bosch-eshop.com](http://www.bosch-eshop.com)

## **⚠ Важни сигурносни напомени**

Внимателно прочитајте го ова упатство. Само тогаш ќе може безбедно и правилно да го употребувате Вашиот уред. Зачувајте го упатството за употреба и монтажа за подоцнежна употреба или за следниот корисник.

Само со стручна монтажа согласно упатството за монтажа е загарантирана безбедноста при употреба на уредот. Инсталаторот е одговорен за беспрекорно функционирање на местото на поставување.

Овој уред е наменет само за приватните домаќинства и домашна околина. Уредот не е наменет за употреба во надворешен простор. Надгледувајте го уредот за време на работата. Производителот не е одговорен за штетите поради непрописна или погрешна употреба.

Овој уред е наменет за користење на висина до максимум 2000 метри над морското ниво.

Овој уред не смее да се користи од лица (вклучително и деца) со ограничени физички, сензорни или психички способности или недоволно искуство и познавање, освен ако овие лица не се надгледувани или упатувани при ракување со уредот од страна на лице, коешто е одговорно за нивната безбедност.

Децата не смеат да играат со уредот. Чистењето и одржувањето од страна на корисник не смее да го прават деца, освен ако тие имаат 8 години или се постари и се надгледуваат.

Децата помали од 8 години мора да бидат подалеку од уредот и приклучните кабли.

Откако ќе го отпакувате уредот, проверете ја неговата состојба. Доколку има штети настанати при транспортот, не го приклучувајте.

Овој уред не е предвиден за употреба со надворешен автоматски тајмер или далечински управувач.

### **Опасност од задушување!**

Материјалот за пакување е опасен за децата. Не ги оставајте децата да си играат со материјалот за пакување.

### **Опасност по живот!**

Вшмуканите согорени гасови може да доведат до труење.

Секогаш погрижете се за доволен довод на воздух, доколку го користите уредот во издучен режим истовремено со уред за ложење и користи воздух од просторијата каде е поставен.

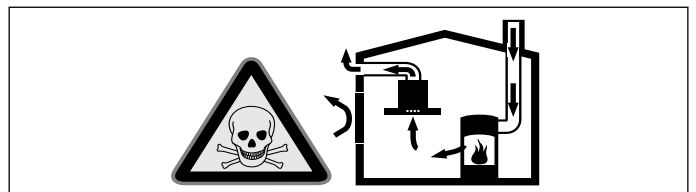

Уреди за ложење што користат воздух од просторијата каде се поставени (на пр. уреди кои работат на гас, масло, дрва или јаглен, проточни бојлери, бојлери) влечат воздух за согорување од просторијата каде се поставени и издучните гасови ги одведуваат низ уред за издучни гасови (на пр. камин) надвор.

Доколку е вклучен аспираторот, се влече воздухот од кујната и околните простории - без доволно воздух се создава потпритисок. Отровните гасови од каминот или отворот на аспираторот ќе се вшмукаат повторно во станбените простории.

- Затоа мора да се погрижите за доволен довод на воздух.
- Сидна кутија за довод/одвод на воздух не гарантира придржување до граничните вредности.

Безопасната употреба е возможна, само доколку потпритисокот во просторијата каде е поставен уредот за ложење нема да пречекори 4 паскали (0,04 mbar). Ова може да се постигне, доколку потребниот воздух за согорување може да се надополни од отворите кои не може да се затворат, на пр. врати, прозорци, поврзани со сидни кутии за довод/одвод на воздух или пореди други технички мерки.

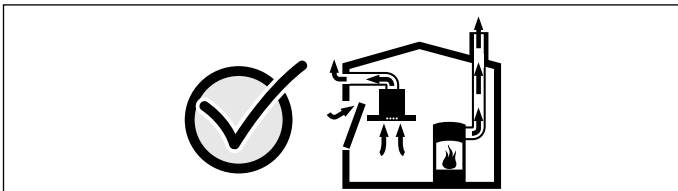

За секој случај, советувајте се кај надлежната оџачарска служба, која може да ја процени вентилацијата и да преземе соодветни мерки за проветрување.

Доколку аспираторот се постави исклучиво во циркулационен режим, возможна е работа без ограничување.

### **Опасност од пожар!**

- Наталожената маснотија во филтерот за маснотија може да се запали.

#### **Менувајте го филтерот за маснотии на секои 2 месеци .**

Не го користете уредот никогаш без филтерот за маснотии.

- Наталожената маснотија во филтерот за маснотија може да се запали. Во близина на уредот не работете со отворен пламен (на пр. фламбурање). Инсталирајте го уредот само во близина на уреди за ложење со цврсто гориво (на пр. дрво или јаглен), доколку нема затворен поклопец кој не се вади. Не смее да има летање на искри.
- Врелото масло и маснотија за кратко време може да се запалат. Не ги оставајте врелото масло и маснотии да се загреваат без надзор. Оганот не го гасете со вода. Исклучете ја ринглата. Внимателно изгасете го пламенот со капак, прекривка за гасење пожар или слично.

- Ринглите на гас без поставен сад за готвење создаваат многу топлина за време на работата. Уредот за вентилација над нив може да се оштети или да се запали. Ринглите на гас користете ги само со поставен сад за готвење.
- При истовремена употреба на повеќе рингли на гас може да се создаде многу топлина. Уредот за вентилација над нив може да се оштети или да се запали. Не користете две рингли на гас истовремено со голем пламен подолго од 15 минути. Големиот пламеник со повеќе од 5 kW (вок-пламеник) одговара на јачина на два пламеника на гас.

### **Опасност од изгореници!**

За време на работата пристапните делови стануваат жешки. Не ги допирајте жешките делови. Држете ги децата подалеку.

### **Опасност од повреда!**

- Составените делови во уредот може да бидат со остри рабови. Носете заштитни ракавици.
- Предметите поставени на уредот може да испаднат. Не поставувајте предмети на уредот.
- Светлото од LED-сијаличките е многу јако и може да им штети на очите (група на ризик 1). Не гледајте повеќе од 100 секунди директно во вклучените LED-сијалички.

### **Опасност од струен удар!**

- Дефектниот уред може да предизвика струен удар. Не го приклучувајте уредот доколку има дефект. Извлечете го струјниот кабел или осигурувачот од кутијата со осигурувачи. Повикајте ја сервисната служба.
- Несоодветните поправки се опасни. Поправките и замената на дефектните кабли можат да се вршат само од лица кои се вработени во Сервисот за техничка помош и кои се соодветно обучени. Доколку уредот се расипе, исклучете го од струја или пак исклучете го осигурачот во кутијата со осигурачи. Известете го Сервисот за техничка поддршка.
- Влагата што навлегла може да предизвика струен удар. Не користете средство за чистење под висок притисок или на пареа.



## Причини за оштетувања

### Внимание!

Опасност од оштетување поради штети настанати од корозија. Секогаш при готвење вклучувајте го уредот, за да избегнете создавање на кондензирана вода. Кондензираната вода може да доведе до штети и создавање на корозија.

Опасност од оштетување поради навлезената влага во електрониката. Не ги чистете контролните елементи со мокра крпа.

Оштетување на површините поради погрешно чистење. Челичните површини чистете ги само во правец на линиите. Не користете средство за чистење челик за контролните елементи.

Оштетување на површината поради остри или средства за чистење што тријат. Не користете остри или средства за чистење што тријат.

Опасност од оштетување поради штети настанати од враќање на корозија. Издувниот канал инсталирајте го со мал пад (1° пад).

## Заштита на животна средина

Вашиот нов уред е особено економичен. Овде ќе добиете совети, како можете да заштедите уште повеќе енергија додека го користите уредот и како правилно да го отстраните уредот.

### Штедење енергија

- За време на готвењето обезбедете доволен довод на воздух, за да може аспираторот да работи ефикасно и со мала бучава.
- Прилагодете го степенот на вентилација на интензитетот на пареата од готвењето. Поставувајте интензивен степен само по потреба. Доколку поставите помал степен на вентилација ќе ја намалите потрошувачката на енергија.
- При интензивна пареа од готвењето навреме изберете повисок степен на вентилација. Доколку пареата од готвењето е веќе раширена низ кујната, потребна е подолготрајна работа на аспираторот.
- Исклучете го аспираторот, доколку не го употребувате повеќе.
- Исклучете го осветлувањето, доколку не Ви е веќе потребно.
- Чистете го одн. заменете го филтерот во наведените интервали, за да ја зголемите ефикасноста на вентилацијата и да избегнете опасност од пожар.

### Отстранување согласно прописите за животна средина

Амбалажата отстранете ја согласно прописите за животна средина.



Овој апарат е означен според европскиот пропис 2012/19/EЗ за електро и електронски апарати (waste electrical and electronic equipment – WEEE).

Прописот ја дава рамката за враќање и искористување на старите апарати, важечко ширум Европа.

## Начини на работа

Овој уред може да го поставите во издувен или циркулационен погон.

### Издувен режим



Вшмуканиот воздух ќе се исчисти низ филтерот за маснотии и ќе се испушти надвор преку цевниот систем.

**Напомена:** Воздухот не смее да се води во камин, којшто се користи за издувни гасови од уреди и согорува гас или други горива (ова не важи за циркулациони уреди).

- Доколку издувниот воздух се насочи во оџак за чад или гас, кој не е активиран, мора да се добие согласност од оџачарската служба.
- Доколку издувниот воздух се спроведе низ надворешен ѕид, треба да се употреби ѕидна вентилација.

### Режим на циркулација на воздух



Вшмуканиот воздух ќе се исчисти низ филтерот за маснотии и филтерот со активен јаглен и повторно ќе се врати во кујната.

**Напомена:** За да се апсорбира миризбата при режимот на циркулација на воздухот, мора да монтирате активен карбонски филтер. Проверете во проспектоот или прашајте го вашиот специјализиран трговец во врска со различните можности за примена на режимот на циркулација на уредот. Потребната опрема може да ја добиете во специјализираните продавници или во онлајн-продавницата. Броевите на опремата ќе ги најдете на крајот од упатството за употреба.

# Ракување со уредот

Ова упатство важи за повеќе варијанти на уреди. Возможно е, поединечните опишани ознаки на опремата, да ги нема на вашиот уред.

**Напомена:** Вклучете го аспираторот на почетокот на готвењето и потоа исклучете го неколку минути по крајот на готвењето. На тој начин, најефикасно ќе се отстрани миризбата од готвењето.

**Напомена:** Стаклениот поклопец подигнете го напред. Со тоа ќе се зголеми полето на повлекување.

## Контролно поле

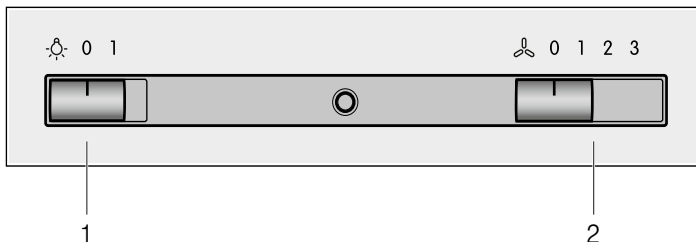

## 1 осветлување

0	Исклучување на осветлувањето
1	Вклучување на осветлувањето

## 2 вентилатори

0	Исклучување на вентилаторот
1	Вклучете го степенот на вентилаторот 1
2	Вклучете го степенот на вентилаторот 2
3	Вклучете го степенот на вентилаторот 3

## Поставување на вентилаторот

**Напомена:** Секогаш прилагодувајте ја јачината на вентилаторот на моменталните околности. При силно создавање на пареа, изберете повисок степен на вентилација.

### Вклучување

Лизгачкиот регулатор поставете го на позиција 1, 2 или 3.

**Напомена:** LED-сијаличката свети додека е вклучен вентилаторот.

### Исклучување

Лизгачкиот регулатор поставете го на позиција 0.

## Осветлување

Осветлувањето може да го вклучувате и исклучувате независно од вентилацијата.

Лизгачкиот регулатор поставете го на позиција 1.

# Чистење и одржување

## ⚠ Опасност од опекотини!

Уредот станува жешок за време на користењето. Пред чистењето, оставете го уредот да се олади.

## ⚠ Опасност од струен удар!

Навлезената влага може да предизвика струен удар. Уредот исчистете го само со влажна крпа. Пред чистењето, извлечете го струјниот приклучок или исклучете го осигурувачот во кутијата со осигурувачи.

## ⚠ Опасност од струен удар!

Влагата што навлегла може да предизвика струен удар. Не користете средство за чистење под висок притисок или на пареа.

## ⚠ Опасност од повреда!

Составените делови во уредот може да бидат со остри рабови. Носете заштитни ракавици.

## Средство за чистење

За да не се оштетат различните површини со погрешно средство за чистење, внимавајте на податоците во табелата. Не користете

- остри или абразивни средства за чистење,
- средства за чистење со голем процент на алкохол,
- тврди абразивни сунѓери и сунѓери за чистење,
- средства за чистење под висок притисок или на пареа.

Пред употребата, темелно измијте ги новите сунѓерести крпи. Внимавајте на сите упатства и предупредувања, приложени на средствата за чистење.

Поле	Средство за чистење
Челик	Врел раствор за чистење: Исчистете со крпа за миење и исушете со мека крпа.  Челичните површини исчистете ги само во правец на линиите.  Во сервисната служба или во специјализираните продавници може да најдете средства за нега на челик. Средството за нега нанесете го со мека крпа во тенок слој.
Лакирани површини	Врел раствор за плакнење: Исчистете со влажна крпа за миење и исушете со мека крпа.  Не користете средство за чистење на челик.
Алуминиум и пластика	Средство за чистење на стакло: Исчистете со мека крпа.
Стакло	Средство за чистење на стакло: Исчистете со мека крпа. Не користете стругач за стакло.
Контролни елементи	Врел раствор за плакнење: Исчистете со влажна крпа за миење и исушете со мека крпа.  Опасност од струен удар поради навлезена влага.  Опасност од оштетување на електрониката поради навлезена влага. Никогаш не ги исчистете контролните елементисо мокра крпа.  Не користете средство за чистење на челик.

## Демонтажа на платнениот филтер за маснотии

### Опасност од пожар!

Наталожената маснотија во филтерот за маснотија може да се запали.

**Менувајте го филтерот за маснотии на секои 2 месеци .**

Не го користете уредот никогаш без филтерот за маснотии.

**Напомена:** Користете само оригинален филтер. Со тоа ќе се придржите до прописите за безбедност и ќе овозможите оптимално функционирање.

1. Притиснете на левата и десната страна на механизмот за заклучување на решетката на филтерот.

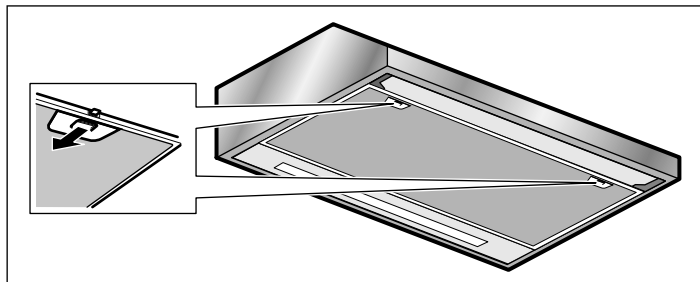

2. Спуштете ја решетката на филтерот надолу.

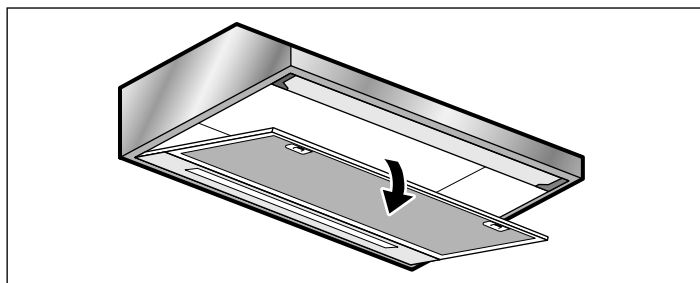

3. Позиционирајте ја решетката на филтерот накосо и извадете ја.

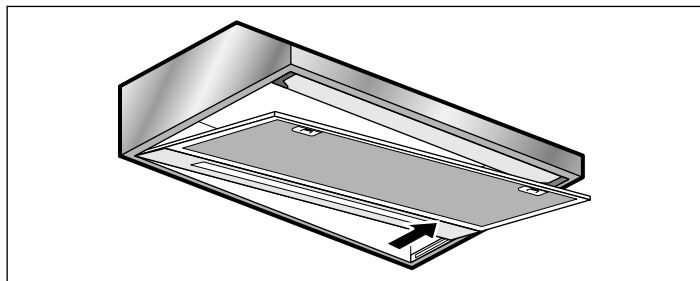

4. Извадете ги жиците и платнениот филтер за маснотии.

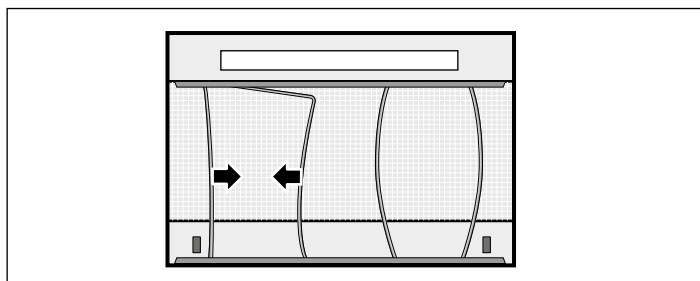

5. По демонтажата на платнениот филтер за маснотии, исчистете ја внатрешната страна на уредот.

6. Ичистете ја решетката на филтерот.

## Монтажа на платнениот филтер за маснотии

1. Исечете го новиот платнен филтер во потребната големина и ставете го во решетката на филтерот.
2. Прицврстете го платнениот филтер за маснотии со жиците.
3. Ставете ја решетката на филтерот.

**Напомена:** Проверете дали механизмите се заклучени од левата и десната страна на решетката на филтерот.

## Филтер со активен јаглен (само при режим со циркулација на воздух)

За да се обезбеди ефикасност при одвојувањето на мириси, филтерот мора редовно да се сервисира.

Филтрите со активен јаглен мора да се менуваат на секои 4 месеци.

### Напомени

- Филтрите со активен јаглен не се содржани во обемот на испорака. Филтрите со активен јаглен може да ги добиете во специјализираните продавници или во онлајн-продавницата.
- Филтрите со активен јаглен не може да се исчистат или одново да се активираат.

**Напомена:** Користете само оригинален филтер. Со тоа ќе овозможите оптимално функционирање.

1. Демонтажа на платнениот филтер за маснотии, види поглавје *Демонтажа на платнениот филтер за маснотии*.
2. Олабавете ги завртките на капаците на филтерот за активен јаглен.

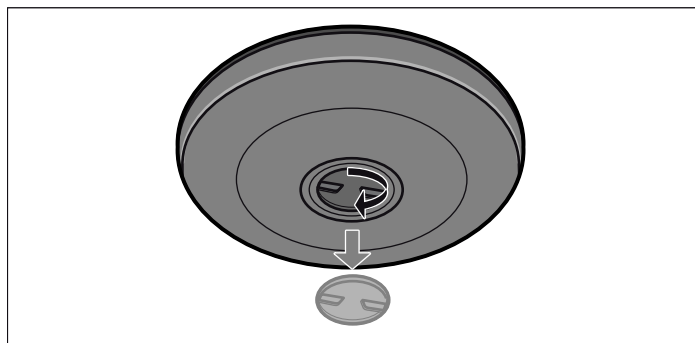

3. Извадете го филтерот со активен јаглен.
4. Вметнете нов филтер за активен јаглен.
5. Затегнете ги завртките.
6. Монтажа на платнениот филтер за маснотии, види поглавје *Монтажа на платнениот филтер за маснотии*.

# Пречки, што да се стори?

Често пати, може сами да ги отстраните пречките. Пред да ја повикате сервисната служба, внимавајте на следните напомени.

## **⚠ Опасност од електрични празнења!**

Несоодветните поправки се опасни. Поправките и замената на дефектните кабли можат да се вршат само од лица кои се вработени во Сервисот за техничка помош и кои се соодветно обучени. Доколку уредот се расипе, исклучете го од струја или пак исклучете го осигурачот во кутијата со осигурачи. Известете го Сервисот за техничка поддршка.

## Табела на дефекти

Дефект	Можна причина	Решение
Уредот не функционира	Приклучокот не е вклучен	Да се приклучи уредот на напојување
	Прекин на електричната енергија	Проверете дали функционираат другите кујнски уреди
	Осигурувачот е дефектен	Проверете во кутијата со осигурувачи, дали е исправен осигурувачот за уредот.
Осветлувањето не функционира.	LED-сијаличките се дефектни.	За тоа, прочитајте во поглавјето „Замена на LED-светилките“.

## Замена на LED-светилките

### **⚠ Опасност од струен удар!**

При менување на сијаличките, контактите на фасонките се под напон. Пред менувањето, извлечете го струјниот приклучок или исклучете го осигурувачот во кутијата со осигурувачи.

### **⚠ Опасност од повреда!**

Светлото од LED-сијаличките е многу јако и може да им штети на очите (група на ризик 1). Не гледајте повеќе од 100 секунди директно во вклучените LED-сијалички.

**Важно!** Користете само средства за осветлување од ист тип и со иста јачина.



1. Лесно подигнете го поклопецот на светилката и турнете го кон надворешната страна на уредот.
2. Одвртете ја сијаличката и заменете ја со ист вид на сијаличка.

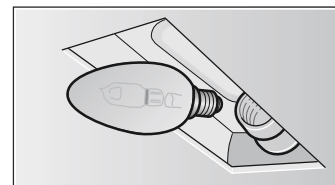
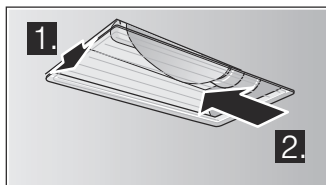

3. Поставете го поклопецот на сијаличката.
4. Ставете го струјниот приклучок одн. повторно вклучете го осигурувачот.

# Сервисна служба

Доколку Вашиот апарат мора да се поправи, за тоа е тука нашата сервисна служба. Секогаш ќе најдеме соодветно решение, за да ги избегнете непотребните посети на техничарот.

При повици Ве молиме секогаш наведете го бројот на производ (E-Nr.) и сервискиот број (FD-Nr.), за да можеме стручно да Ве советуваме. Спецификационата плочка со броеви ќе ја најдете во внатрешноста на уредот (притоа демонтажирајте ја решетката за филтерот).

За да не мора долго да барате кога ќе ви бидат потребни, податоците за вашиот уред и телефонскиот број од сервисната служба, може да ги запишете овде.

Број на производот	Сервиски број
Сервисна служба ☎	

Внимавајте, посетата на техничар од сервисната служба во случај на погрешна употреба и за време на гаранцијата не е бесплатна.

Барль! елдер бойнша контакт м!лметтери сервистик Ызмет Ыосымшасында берілген.

Верувајте во компетентноста на производителот. Така можете да бидете сигурни, дека поправката ќе ја извршат обучени техничари за сервисирање, кои се снабдени со оригинални резервни делови за Вашите уреди за домаќинство.

---

# Опрема

(не е вклучено во обемот на испорака)

Филтер со активен јаглен

---

DHZ2701

---

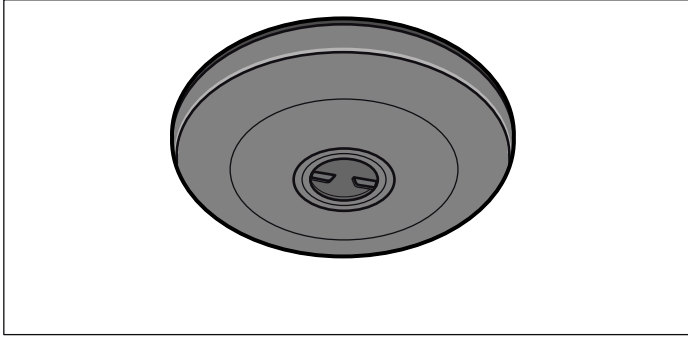

---

Платнен филтер за маснотии

---

DHZ2140

---

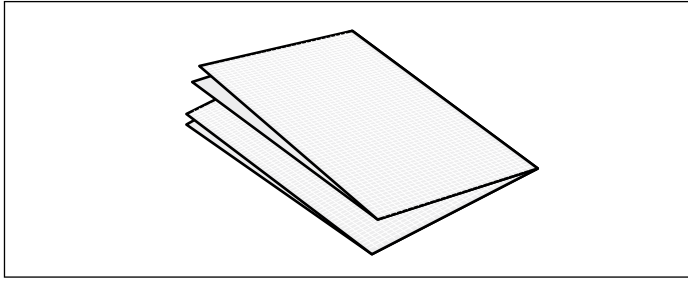





**Robert Bosch Hausgeräte GmbH**

Carl-Wery-Straße 34

81739 München

Germany

**[www.bosch-home.com](http://www.bosch-home.com)**



9001208140

960501