

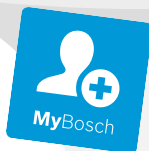

**BOSCH**

Register your  
new device on  
MyBosch now and  
get free benefits:  
[bosch-home.com/  
welcome](https://bosch-home.com/welcome)



# Perilica rublja

**WAN24062BY**

**[hr]** Korisnički priručnik i upute  
za instalaciju

# Sadržaj

<b>1 Sigurnost</b> .....	<b>4</b>	<b>10 Prije prve uporabe</b> .....	<b>27</b>
1.1 Opće napomene .....	4	10.1 Pokretanja pranja bez rublja .....	27
1.2 Namjenska uporaba.....	4	<b>11 Rublje</b> .....	<b>28</b>
1.3 Ograničenje kruga korisnika .....	4	11.1 Priprema rublja.....	28
1.4 Sigurno postavljanje .....	5	11.2 Sortiranje rublja .....	29
1.5 Sigurna uporaba.....	7	11.3 Stupnjevi zaprljanosti.....	29
1.6 Sigurno čišćenje i održavanje.....	9	11.4 Oznake na etiketama za njegu rublja.....	29
<b>2 Izbjegavanje materijalnih šteta</b> .....	<b>10</b>	<b>12 Deterdžent i sredstvo za njegu rublja</b> .....	<b>30</b>
<b>3 Zaštita okoliša i ušteda</b> .....	<b>11</b>	12.1 Preporuka za odabir deterdženta .....	30
3.1 Zbrinjavanje ambalaže u otpad .....	11	12.2 Doziranje deterdženta .....	31
3.2 Ušteda energije i resursa .....	11	<b>13 Osnovno rukovanje</b> .....	<b>31</b>
3.3 Način uštede energije .....	11	13.1 Uključivanje uređaja .....	31
<b>4 Postavljanje i priključivanje</b> .....	<b>11</b>	13.2 Namještanje programa.....	32
4.1 Raspakiravanje uređaja.....	11	13.3 Prilagođavanje postavki programa.....	32
4.2 Opseg isporuke.....	12	13.4 Stavljavanje rublja .....	32
4.3 Zahtjevi za mjesto postavljanja.....	13	13.5 Umetanje posudice za doziranje tekućeg deterdženta .....	32
4.4 Skidanje zaštite za transport ....	14	13.6 Punjenje deterdženta i sredstva za njegu rublja.....	33
4.5 Priključivanje uređaja .....	15	13.7 Pokretanje programa.....	33
4.6 Izravnavanje položaja uređaja.....	16	13.8 Prilagođavanje vremena Gotovo za prije pokretanja programa.....	33
4.7 Električno priključivanje uređaja.....	16	13.9 Namakanje rublja .....	33
<b>5 Upoznavanje</b> .....	<b>18</b>	13.10 Dodavanje rublja .....	34
5.1 Uređaj .....	18	13.11 Prekid programa .....	34
5.2 Ladica za deterdžent.....	19	13.12 Nastavak programa kod prekida ispiranja.....	34
5.3 Upravljački elementi .....	19	13.13 Vađenje rublja .....	34
<b>6 Zaslon</b> .....	<b>20</b>	13.14 Isključivanje uređaja.....	34
<b>7 Tipke</b> .....	<b>22</b>	<b>14 Zaštita za djecu</b> .....	<b>35</b>
<b>8 Programi</b> .....	<b>23</b>	14.1 Aktiviranje zaštite za djecu .....	35
<b>9 Pribor</b> .....	<b>27</b>	14.2 Deaktiviranje zaštite za djecu.....	35

<b>15 Osnovne postavke .....</b>	<b>36</b>
15.1 Pregled osnovnih postavki.....	36
15.2 Promjena osnovnih postavki.....	37
<b>16 Čišćenje i održavanje.....</b>	<b>37</b>
16.1 Savjeti za održavanje uređaja.....	37
16.2 Čišćenje bubnja.....	37
16.3 Čišćenje ladice za deterđžent.....	38
16.4 Uklanjanje kamenca.....	39
16.5 Čišćenje crpke za otpadnu vodu.....	39
16.6 Čišćenje odvodnog crijeva za vodu na sifonu.....	41
16.7 Očistite sita na dovodu vode.....	42
<b>17 Uklanjanje smetnji.....</b>	<b>44</b>
<b>18 Transport, skladištenje i zbrinjavanje .....</b>	<b>52</b>
18.1 Demontaža uređaja .....	52
18.2 Umetanje zaštita za transport .....	52
18.3 Ponovno stavljanje uređaja u pogon .....	53
18.4 Zbrinjavanje starih uređaja u otpad .....	53
<b>19 Servisna služba .....</b>	<b>54</b>
19.1 Proizvodni broj (E-Nr.) i tvornički broj (FD).....	54
<b>20 Vrijednosti potrošnje .....</b>	<b>55</b>
<b>21 Tehnički podaci.....</b>	<b>56</b>



# 1 Sigurnost

---

Pridržavajte se sljedećih sigurnosnih napomena.

## 1.1 Opće napomene



- Pažljivo pročitajte ove upute.
- Sačuvajte upute i informacije o proizvodu za kasniju uporabu ili za sljedećeg vlasnika.
- Uređaj ne priključujte ako je došlo do oštećenja pri transportu.

## 1.2 Namjenska uporaba

Uređaj upotrebljavajte samo:

- za pranje strojno perivog rublja i ručno perive vune prema etike- ti za njegu rublja.
- s vodom i uobičajenim deterdžentima i sredstvima za njegu rub- lja prikladnim za pranje u perilici rublja.
- u privatnom kućanstvu i u zatvorenim prostorima kućnog okru- ženja
- do visine od 4000 m iznad nadmorske visine

## 1.3 Ograničenje kruga korisnika

Djeca starija od 8 godina i osobe sa smanjenim fizičkim, osjetil- nim ili mentalnim sposobnostima ili nedostatkom iskustva i/ili zna- nja smiju se koristiti ovim uređajem samo pod nadzorom ili ako su upućene u sigurno rukovanje uređajem te razumiju opasnosti koje mogu nastati uslijed korištenja uređajem.

Djeca se ne smiju igrati s uređajem.

Djeca ne smiju čistiti uređaj i obavljati korisničko održavanje ure- đaja osim ako su pod nadzorom.

Djecu mlađu od 3 godine i kućne ljubimce držite na sigurnoj uda- ljenosti od uređaja.

## 1.4 Sigurno postavljanje

Pridržavajte se sigurnosnih napomena kada postavljate uređaj.

### **⚠ UPOZORENJE – Opasnost od strujnog udara!**

Nestručno postavljanje je opasno.

- ▶ Uređaj priključite i koristite samo prema podacima navedenim na označnoj pločici.
- ▶ Uređaj priključite samo preko propisno instalirane utičnice s uzemljenjem na strujnu mrežu s izmjeničnom strujom.
- ▶ Sustav zaštitnih vodiča kućne električne instalacije mora biti propisno instaliran. Instalacija mora imati dovoljni veliki presjek voda.
- ▶ Pri korištenju zaštitne strujne sklopke koristite samo tip sa znakom .
- ▶ Nikada ne uključujte uređaj pomoću vanjske sklopne naprave, npr. sata za vremensko uključivanje ili daljinskog upravljača.
- ▶ Kada je uređaj ugrađen, mrežni utikač mrežnog priključnog voda mora biti dostupan ili ako slobodan pristup nije moguć, u fiktivno postavljenoj električnoj instalaciji treba ugraditi svepolni rastavljač prema propisima za postavljanje.
- ▶ Pri postavljanju uređaja pazite na to da ne prignječite ili oštetite mrežni priključni vod.

Oštećena izolacija mrežnog priključnog voda predstavlja izvor opasnosti.

- ▶ Onemogućite kontakt mrežnog priključnog voda s izvorima topline ili vrućim dijelovima uređaja.
- ▶ Onemogućite kontakt mrežnog priključnog voda s oštrim vrhovima ili rubovima.
- ▶ Mrežni priključni vod nikada ne presavijajte te onemogućite svako prignječenje ili izmjene.

### **⚠ UPOZORENJE – Opasnost od požara!**

Uporaba produžnog mrežnog priključnog voda i nedopuštenih adaptera predstavlja izvor opasnosti.

- ▶ Nemojte upotrebljavati produžne kabele ili letve s višestrukim utičnicama.

- ▶ Ako vam je mrežni priključni vod prekratak, obratite se servisnoj službi.
- ▶ Upotrebljavajte samo adaptere koje je odobrio proizvođač.

### **⚠ UPOZORENJE – Opasnost od ozljede!**

Velika težina uređaja može pri podizanju dovesti do ozljeda.

- ▶ Nemojte sami podizati uređaj.

Ako se ovaj uređaj nestručno postavi u stup za pranje i sušenje, onda postavljeni uređaj može pasti.

- ▶ Sušilicu isključivo priključite spojnim slogom proizvođača sušilice na perilicu rublja . Neka druga metoda postavljanja nije dopuštena.
- ▶ Ne postavljajte uređaj u stup za pranje i sušenje ako proizvođač sušilice nema u ponudi odgovarajući spojni slog.
- ▶ Ne postavljajte uređaje različitih proizvođača i različite dubine i širine u stup za pranje i sušenje.
- ▶ Ne postavljajte stup za pranje i sušenje na podest jer se uređaji mogu prevrnuti.

### **⚠ UPOZORENJE – Opasnost od gušenja!**

Djeca mogu navući ambalažni materijal preko glave ili se njime zamotati te se na taj način ugušiti.

- ▶ Ambalažni materijal držite podalje od djece.
- ▶ Djeci nikada ne dopuštajte igranje s ambalažnim materijalom.

### **⚠ OPREZ – Opasnost od ozljede!**

Uređaj može vibrirati ili se pomicati tijekom rada.

- ▶ Uređaj postavite na čist, ravan i čvrst pod.
- ▶ Uređaj izravnajte pomoću nožica uređaja i libele.

U slučaju nestručno položenih crijeva i mrežnih priključnih vodova postoji opasnost od spoticanja.

- ▶ Crijeva i mrežne priključne vodove polažite tako da ne postoji opasnost od spoticanja.

Ako uređaj pomičete držeći isturene dijelove, npr. vrata uređaja, ti dijelovi mogu se otrgnuti.

- ▶ Uređaj ne pomičite držeći isturene dijelove.

**⚠ OPREZ – Opasnost od porezotina!**

Oštri rubovi na uređaju mogu uzrokovati posjekotine u slučaju do-dirivanja.

- ▶ Ne dodirujte oštre rubove na uređaju.
- ▶ Nosite zaštitne rukavice pri postavljanju i transportu uređaja.

**1.5 Sigurna uporaba****⚠ UPOZORENJE – Opasnost od strujnog udara!**

Oštećeni uređaj ili oštećeni mrežni priključni vod predstavljaju izvor opasnosti.

- ▶ Oštećeni uređaj nikada nemojte puštati u rad.
- ▶ Nikada ne povlačite za mrežni priključni vod kako biste isključili uređaj iz električne mreže. Uvijek izvucite mrežni utikač iz mrežnog priključnog voda.
- ▶ Ako je uređaj ili mrežni priključni vod oštećen, odmah izvucite mrežni utikač iz mrežnog priključnog voda ili isključite osigurač u ormariću s osiguračima i zatvorite slavinu za vodu.

▶ Nazovite servisnu službu. → *Stranica 54*

Prodor vlage može prouzročiti strujni udar.

- ▶ Uređaj upotrebljavajte samo u zatvorenim prostorima.
- ▶ Uređaj nikada ne izlažite vrućini ili vlazi.
- ▶ Za čišćenje uređaja ne upotrebljavajte parni, visokotlačni čistač, crijeva ili tuš.

**⚠ UPOZORENJE – Opasnost od zdravstveno štetnog djelovanja!**

Djeca se mogu zatvoriti u uređaj i ugroziti svoje živote.

- ▶ Uređaj ne postavljajte iza vrata koja blokiraju ili sprječavaju otvaranje vrata uređaja.
- ▶ Na starim uređajima izvucite mrežni utikač iz mrežnog priključnog voda te potom prerežite mrežni priključni vod i uništite bravu na vratima uređaja tako da se vrata uređaja više ne mogu zatvoriti.

### **⚠ UPOZORENJE – Opasnost od gušenja!**

Djeca mogu udahnuti ili progutati sitne dijelove i na taj se način ugušiti.

- ▶ Sitne dijelove držite podalje od djece.
- ▶ Ne dopustite djeci igranje sa sitnim dijelovima.

### **⚠ UPOZORENJE – Opasnost od trovanja!**

Deterdženti i sredstva za njegu rublja mogu u slučaju gutanja uzrokovati trovanja.

- ▶ U slučaju slučajnog gutanja, odmah potražite savjet liječnika.
- ▶ Deterdžente i sredstva za njegu rublja čuvajte izvan dohvata djece.

### **⚠ UPOZORENJE – Opasnost od eksplozije!**

Ako je rublje prethodno tretirano sredstvima za čišćenje koja sadrže otapala, ono može dovesti do eksplozije u uređaju.

- ▶ Prije pranja prethodno tretirano rublje temeljito operite u vodi.

### **⚠ OPREZ – Opasnost od ozljede!**

Pri penjanju na uređaj pokrivna ploča može puknuti.

- ▶ Ne penjite se na uređaj.

Pri stavljanju ili podupiranju na otvorena vrata uređaj se može prevrnuti.

- ▶ Ne stavljajte ništa na vrata uređaja i ne podupirite ih.
- ▶ Ne odlažite predmete na vratima uređaja.

U slučaju dodira rotirajućeg bubnja možete ozlijediti ruke.

- ▶ Prije posezanja pričekajte da se bubanj zaustavi do kraja.

### **⚠ OPREZ – Opasnost od opekotina!**

Kod pranja na visokim temperaturama staklo na vratima uređaja postaje vruće.

- ▶ Nikada ne dodirujte vruća vrata uređaja.
- ▶ Djecu držite na sigurnoj udaljenosti od vrućih vrata uređaja.

### **⚠ OPREZ – Opasnost od opekotina!**

Kod pranja na visokim temperaturama sapunica postaje vruća.

- ▶ Nikada ne dodirujte vruću sapunicu.



**⚠ OPREZ – Opasnost od kemijskih opekotina!**

Deterdžent i sredstvo za njegu rublja može prskati iz uređaja pri otvaranju ladice za deterdžent. U slučaju dodira s očima ili kožom može dovesti do iritacije.

- ▶ U slučaju dodira s deterdžentom ili sredstvom za njegu rublja oči ili kožu temeljito isperite čistom vodom.
- ▶ U slučaju slučajnog gutanja, odmah potražite savjet liječnika.
- ▶ Deterdžente i sredstva za njegu rublja čuvajte izvan dohvata djece.

**1.6 Sigurno čišćenje i održavanje**

Pridržavajte se sigurnosnih napomena kada čistite i održavate uređaj.

**⚠ UPOZORENJE – Opasnost od strujnog udara!**

Nestručni popravci su opasni.

- ▶ Popravke na uređaju smije vršiti samo obučeno stručno osoblje.
- ▶ Za popravak uređaja smiju se upotrebljavati samo originalni rezervni dijelovi.
- ▶ Ako je mrežni priključni vod ovog uređaja oštećen, kako bi se izbjegle opasnosti, može ga zamijeniti jedino proizvođač ili njegova servisna služba ili slična kvalificirana osoba.

Prodrla vlaga može uzrokovati strujni udar.

- ▶ Za čišćenje uređaja ne upotrebljavajte parni, visokotlačni čistač, crijeva ili tuš.

**⚠ UPOZORENJE – Opasnost od ozljede!**

Uporaba neoriginalnih rezervnih dijelova i neoriginalnog pribora je opasna.

- ▶ Upotrebljavajte samo originalne rezervne dijelove i originalni pribor proizvođača.

**⚠ UPOZORENJE – Opasnost od trovanja!**

Pri uporabi sredstava za čišćenje koja sadrže otapala mogu nastati otrovne pare.

- ▶ Ne upotrebljavajte sredstva za čišćenje koja sadrže otapala.

## 2 Izbjegavanje materijalnih šteta

Pridržavajte se ovih napomena kako biste izbjegli materijalne štete i oštećenja na uređaju.

### POZOR!

Pogrešno doziranje omekšivača, deterdženta, sredstva za njegu rublja i sredstva za čišćenje može utjecati na rad uređaja.

- ▶ Pridržavajte se preporuka za doziranje proizvođača.

Prekoračenje maksimalne količine rublja utječe na rad uređaja.

- ▶ Pridržavajte se maksimalne količine rublja za svaki program i nemojte je prekoračiti.

→ "Programi", Stranica 23

Uređaj je za transport zaštićen pomoću zaštite za transport. Ako ne skinete zaštitu za transport, to može uzrokovati materijalne štete i oštećenja na uređaju.

- ▶ Pri uporabi skinite svu zaštitu za transport i pospremite.
- ▶ Prije svakog transporta stavite svu zaštitu za transport kako biste izbjegli oštećenja pri transportu.

Nepravilno priključivanje dovodnog crijeva za vodu može uzrokovati materijalne štete.

- ▶ Čvrsto pritegnite vijčane spojeve na dovodu vode.
- ▶ Ako je moguće, nemojte izravno priključiti dovodno crijevo za vodu bez dodatnih spojnih elemenata npr. adaptera, produžetka, ventila ili sl. na slavinu za vodu.
- ▶ Pazite da je unutarnji promjer slavine za vodu najmanje 17 mm.
- ▶ Pazite da je duljina navoja na priključku za slavinu za vodu najmanje 10 mm.

Premali ili previsoki tlak vode može utjecati na rad uređaja.

- ▶ Provjerite iznosi li tlak vode na vodoopskrbnom sustavu minimalno 100 kPa (1 bar) i maksimalno 1000 kPa (10 bara).
- ▶ Ako tlak vode prelazi navedenu maksimalnu vrijednost, treba postaviti redukcijski ventil između priključka pitke vode i kompleta crijeva uređaja.

- ▶ Uređaj ne priključujte na miješalicu za vodu bestlačnog bojlera.

Izmijenjena ili oštećena crijeva za vodu mogu dovesti do materijalnih šteta ili oštećenja na uređaju.

- ▶ Crijeva za vodu nikada ne presavijajte te onemogućite svako prignječanje, izmjene ili presijecanje.
- ▶ Upotrebljavajte isključivo isporučena crijeva za vodu ili originalna rezervna crijeva.
- ▶ Nikada ponovno ne upotrebljavajte već korištena crijeva za vodu.

Rad uređaja s prljavom ili prevrućom vodom može uzrokovati materijalne štete.

- ▶ Uređaj smije raditi isključivo s hladnom vodom iz vodovoda.

Neprikladna sredstva za čišćenje mogu oštetiti površine uređaja.

- ▶ Nemojte upotrebljavati jaka ili abrazivna sredstva za čišćenje.
- ▶ Nemojte upotrebljavati sredstva za čišćenje s velikim udjelom alkohola.
- ▶ Nemojte upotrebljavati tvrde jastučice za ribanje ili spužve za čišćenje.
- ▶ Uređaj čistite samo vodom i mekom vlažnom krpom.
- ▶ U slučaju kontakta s uređajem odmah uklonite sve ostatke deterdženta, spreja ili druge ostatke.

## 3 Zaštita okoliša i ušteda

### 3.1 Zbrinjavanje ambalaže u otpad

Ambalažni materijali su ekološki neškodljivi i mogu se reciklirati.

- ▶ Pojedinačne sastavne dijelove zbrinite na otpad odvojene po vrstama.

### 3.2 Ušteda energije i resursa

Ako slijedite sljedeće upute, vaš će uređaj trošiti manje struje i vode.

Koristite programe s niskim temperaturama i duljim vremenom pranja te iskoristite maksimalnu količinu rublja → *Stranica 23*.

- ✓ Potrošnja energije i vode je najučinkovitija.

Dozirajte → *Stranica 31* deterdžent prema stupnju zaprljanosti rublja.

- ✓ Za lagano do normalno zaprljano rublje dovoljna je manja količina deterdženta. Pridržavajte se preporuke za doziranje proizvođača deterdženta.

Smanjite temperaturu pranja kod lagano i normalno zaprljanog rublja.

- ✓ Uređaj troši manje energije na nižim temperaturama. Za lagano do normalno zaprljano rublje su dovoljne i niže temperature od onih navedenih na etiketi za njegu.

Namjestite maksimalni broj okretaja centrifuge ako rublje nakon pranja treba sušiti u sušilici rublja.

- ✓ Kada se rublje prosuši, skraćuje se trajanje programa i smanjuje se potrošnja energije pri sušenju. S većim brojem okretaja centrifuge smanjuje se preostala vlaga u rublju i povećava se jačina buke pri centrifugiranju.

Rublje perite bez pretpranja.

- ✓ Pranje s pretpranjem produljuje trajanje programa i povećava potrošnju energije i vode.

Uređaj ima automatiku količine.

- ✓ Automatika količine optimalno usklađuje potrošnju vode i trajanje programa ovisno o vrsti tkanine i količini rublja.

### 3.3 Način uštede energije

Ako uređaj nećete koristiti dulje vrijeme, uređaj će se prebaciti automatski u način uštede energije. Svi indikatori se gase i treperi **Start / Reload** . Način uštede energije možete završiti tako da ponovno koristite uređaj, npr. da otvorite ili zatvorite vrata.

## 4 Postavljanje i priključivanje

### 4.1 Raspakiranje uređaja

**Napomena:** Obratite pozornost na informacije u vezi sa sigurnošću → *Stranica 4* i izbjegavanjem materijalnih šteta → *Stranica 10* kako biste se sigurno mogli koristiti svojim uređajem.

### POZOR!

Preostali predmeti u bubnju, koji nisu predviđeni za rad u uređaju, mogu prouzročiti materijalne štete i oštećenja na uređaju.

► Prije rada uklonite ove predmete i isporučeni pribor iz bubnja.

1. Izvadite svu ambalažu i sve zaštitne omote iz uređaja.

Za ekološki prihvatljivo zbrinjavanje ambalaže pridržavajte se informacija na temu

→ "Zbrinjavanje ambalaže u otpad", Stranica 11.

2. Provjerite ima li vidljivih oštećenja na uređaju.

3. Otvorite vrata.  
→ "Osnovno rukovanje", Stranica 31

4. Izvadite pribor iz bubnja.

5. Zatvorite vrata.

## 4.2 Opseg isporuke

Nakon raspakiranja provjerite sve dijelove imaju li oštećenja nastala u transportu te je li isporuka potpuna.

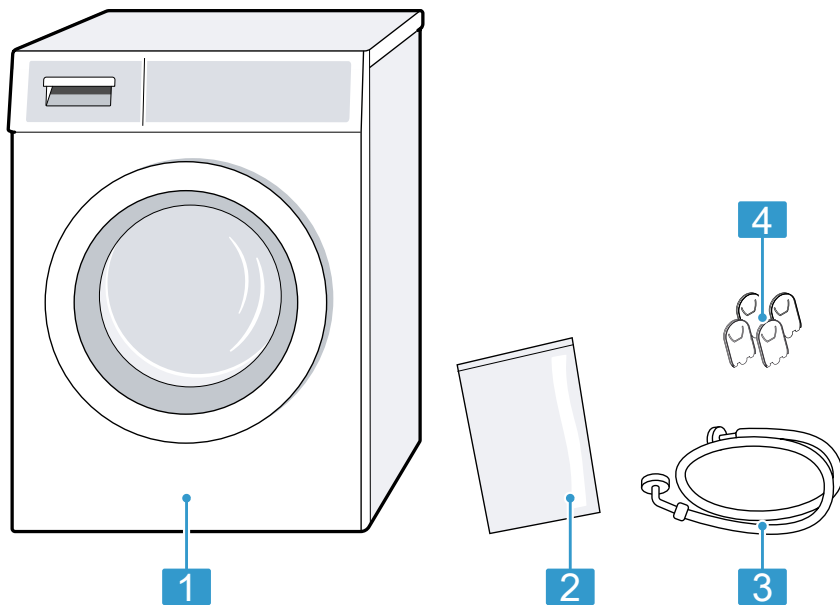

1 Perilica rublja

2 Popratni dokumenti

3 Dovodno crijevo za vodu

4 Zaštitne kape

### 4.3 Zahtjevi za mjesto postavljanja

**Napomena:** Obratite pozornost na informacije u vezi sa sigurnošću → *Stranica 4* i izbjegavanjem materijalnih šteta → *Stranica 10* kako biste se sigurno mogli koristiti svojim uređajem.

#### **⚠ UPOZORENJE**

##### **Opasnost od strujnog udara!**

Uređaj ima dijelove pod naponom. Dodirivanje dijelova pod naponom je opasno.

- ▶ Uređaj ne upotrebljavajte bez pokrovne ploče.

#### **⚠ UPOZORENJE**

##### **Opasnost od ozljede!**

U slučaju uporabe na postolju uređaj se može prevrnuti.

- ▶ Prije uporabe na postolju obavezno pričvrstite nožice uređaja spojnica → *Stranica 27* proizvođača.



#### **POZOR!**

Ako uređaj postavite na mjestima na kojima postoji opasnost od smrzavanja ili na otvorenom, smrznuta preostala voda može oštetiti uređaj, a smrznuta crijeva mogu puknuti.

- ▶ Uređaj ne postavljajte i ne upotrebljavajte na mjestima na kojima postoji opasnost od smrzavanja ili na otvorenom.

Prije napuštanja tvornice uređaj je podvrgnut testiranju ispravnosti rada i u njemu može ostati voda. Preostala voda može isteći ako uređaj nagnete preko 40°.

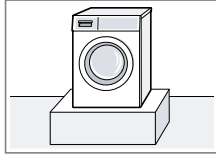
- ▶ Oprezno nagnite uređaj.

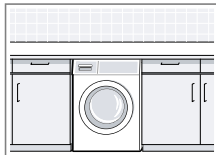
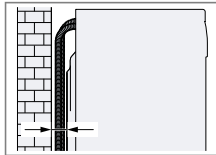
Mjesto postavljanja	Zahtjevi
Na postolju 	Uređaj pričvrstite spojnica → <i>Stranica 27</i> .
Na podu s drvenim gredama 	Uređaj postavite na drvenu ploču otpornu na vodu koja je vijcima pričvršćena za pod. Drvena ploča mora biti debljine najmanje 30 mm.
U čajnoj kuhinji 	<ul style="list-style-type: none"> <li>■ Potrebna širina niše je 60 cm.</li> <li>■ Uređaj postavljajte isključivo ispod kompaktne radne ploče koja je čvrsto povezana sa susjednim elementima.</li> </ul>
Na zidu 	Pazite da crijeva nisu prikliještena između zida i uređaja.

## 4.4 Skidanje zaštite za transport

Uređaj je za transport zaštićen pomoću zaštite za transport na stražnjoj strani uređaja.

### Napomene

- Obratite pozornost na informacije u vezi sa sigurnošću → *Stranica 4* i izbjegavanjem materijalnih šteta → *Stranica 10* kako biste se sigurno mogli koristiti svojim uređajem.
- Zaštitu za transport, vijke i čahure čuvajte za kasniji transport → *Stranica 52*.

1. Crijeva izvadite iz držača.

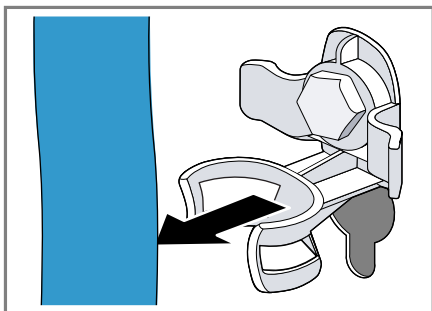

2. Otpustite sva 4 vijka zaštite za transport pomoću ključa za vijke veličine 13 ① i izvadite ih ②.

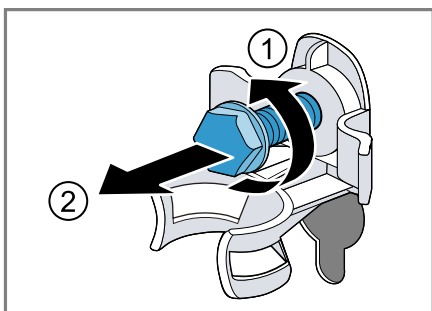

3. Mrežni priključni vod izvadite iz držača.

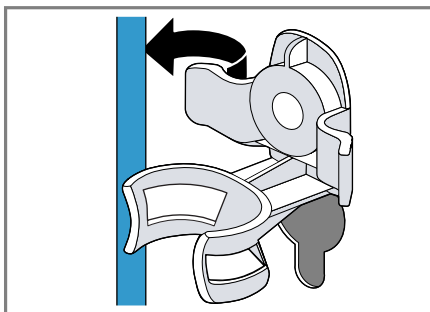

4. Skinite 4 čahure.

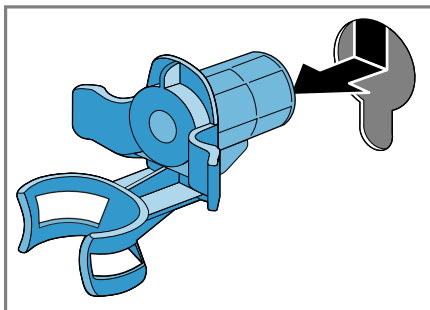

5. Umetnite 4 zaštitne kape.

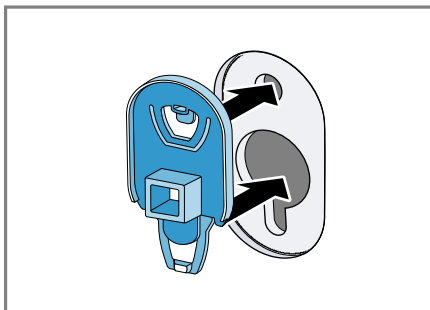

6. Utisnite 4 zaštitne kape.

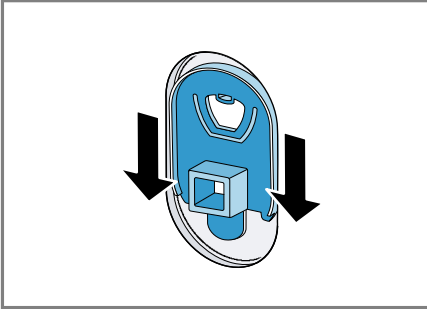

## 4.5 Priključivanje uređaja

### Priključivanje dovodnog crijeva za vodu

#### Napomena

- Obratite pozornost na informacije u vezi sa sigurnošću → *Stranica 4* i izbjegavanjem materijalnih šteta → *Stranica 10* kako biste se sigurno mogli koristiti svojim uređajem.
1. Priključite dovodno crijevo za vodu na uređaj.

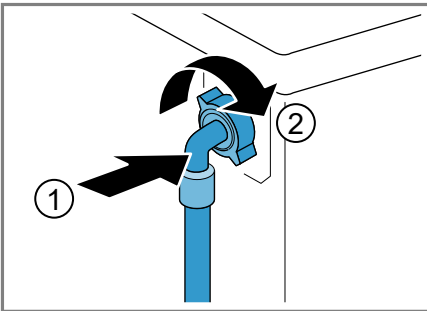

2. Dovodno crijevo za vodu priključite na slavinu za vodu (26,4 mm = 3/4").

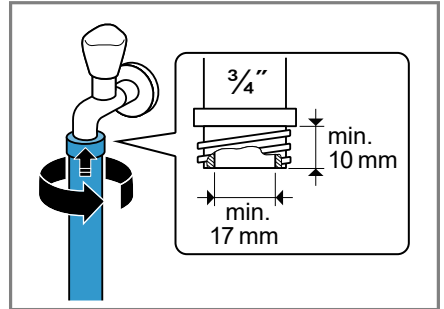

3. Slavinu za vodu oprezno otvorite i provjerite zabrtvljenost priključnih mjesta.

#### Vrste priključaka odvoda voda

Ove informacije će vam pomoći da priključite ovaj uređaj na odvod vode.

**Napomena:** Obratite pozornost na informacije u vezi sa sigurnošću → *Stranica 4* i izbjegavanjem materijalnih šteta → *Stranica 10* kako biste se sigurno mogli koristiti svojim uređajem.

#### POZOR!

Pri ispuštanju je odvodno crijevo za vodu pod tlakom i može se odvojiti od instaliranog priključnog mjesta.

- ▶ Osigurajte odvodno crijevo za vodu od nehotičnog odvajanja.

**Napomena:** Pidržavajte se visina ispuštanja.

Visine ispuštanja iznose: minimalno: 60 cm, maksimalno: 100 cm.

Odvod u sifon

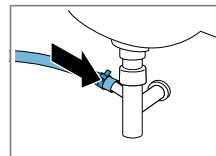

Priključno mjesto osigurajte obujmicom crijeva (24-40 mm).

Odvod u umivaonik

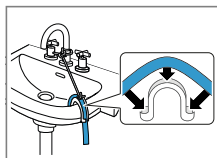

Odvodno crijevo za vodu fiksirajte i osigurajte koljenom .

Odvod u plastičnu cijev s gumenom spojnicom.

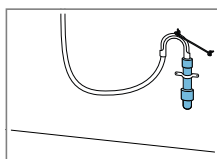

Odvodno crijevo za vodu fiksirajte i osigurajte koljenom .

## 4.6 Izravnavanje položaja uređaja

Pravilno izravnajte uređaj kako biste smanjili šumove i vibracije te izbjegli "hodanje" uređaja.

**Napomena:** Obratite pozornost na informacije u vezi sa sigurnošću → *Stranica 4* i izbjegavanjem materijalnih šteta → *Stranica 10* kako biste se sigurno mogli koristiti svojim uređajem.

1. Otpustite protumatice u smjeru kazaljke na satu pomoću ključa za vijke veličine 17.

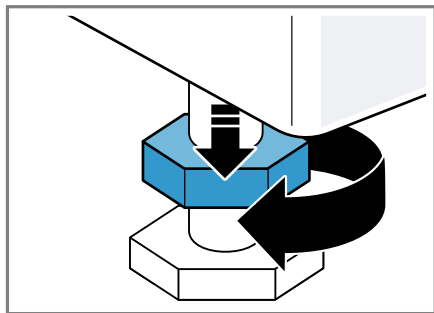

2. Okrećite nožice uređaja kako biste izravnali uređaj. Izravnanje provjerite pomoću libele.

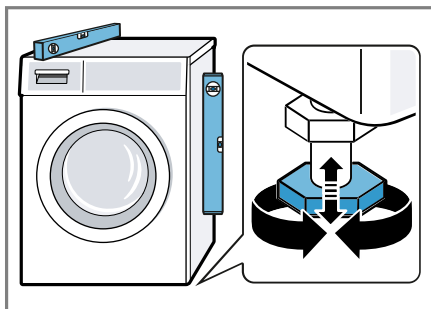

Sve nožice uređaja moraju čvrsto stajati na podu.

3. Protumatice čvrsto pritegnite ključem za vijke veličine 17 na kućište.

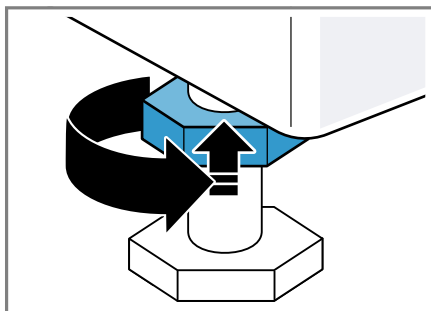

Pritom čvrsto držite nožicu uređaja i ne pomičite je prema gore.

## 4.7 Električno priključivanje uređaja

**Napomena:** Obratite pozornost na informacije u vezi sa sigurnošću → *Stranica 4* i izbjegavanjem materijalnih šteta → *Stranica 10* kako biste se sigurno mogli koristiti svojim uređajem.

1. Mrežni utikač mrežnog priključnog voda na uređaju utaknite u utičnicu u blizini uređaja.



Podatke o priključivanju uređaja naći ćete u poglavlju Tehnički podaci → *Stranica 56*.

2. Provjerite ima li mrežni utikač čvrst dosjed.

## 5 Upoznavanje

### 5.1 Uređaj

Ovdje ćete naći pregled sastavnih dijelova svog uređaja.

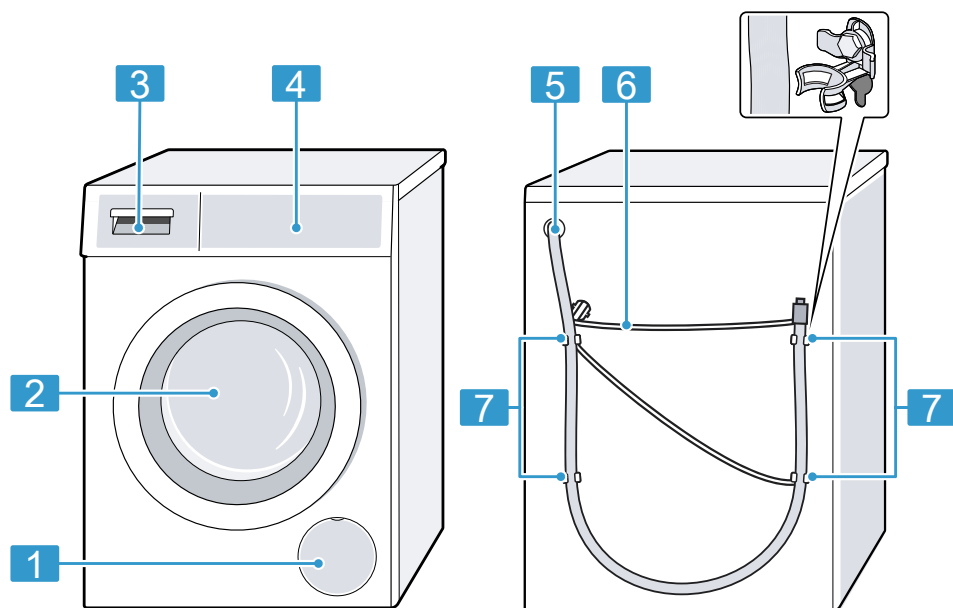

Ovisno o tipu uređaja neke pojedinosti na slici mogu se razlikovati, primjerice boja i oblik.

**1** Servisni poklopac crpke za otpadnu vodu → *Stranica 39*

**2** Vrata

**3** Ladica za deterdžent  
→ *Stranica 19*

**4** Upravljački elementi  
→ *Stranica 19*

**5** Odvodno crijevo za vodu  
→ *Stranica 15*

**6** Mrežni priključni vod  
→ *Stranica 16*

**7** Zaštita za transport  
→ *Stranica 14*

## 5.2 Ladica za deterdžent

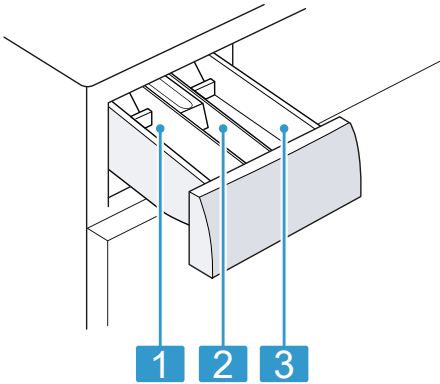

- 1** Odjeljak II:
- Deterdžent za glavno pranje
  - Omekšivač
  - Izbjeljivač
  - Sol za uklanjanje mrlja

- 2** Odjeljak ☼:
- Omekšivač
  - Tekuća štirka
  - Sredstvo za impregnaciju

- 3** Odjeljak I:
- Deterdžent za rublje za pretpranje
  - Higijenski deterdžent

## 5.3 Upravljački elementi

Putem upravljačke ploče namještate sve funkcije svog uređaja i dobivate informacije o radnom stanju.

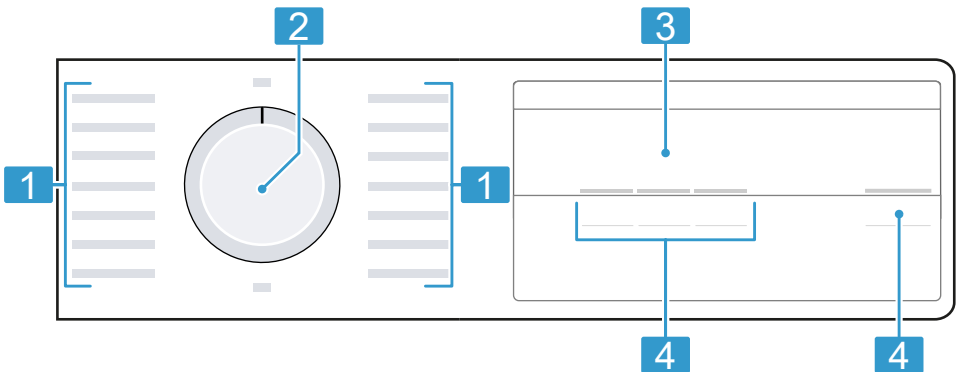

**1** Programi → *Stranica 23*

**2** Selektor programa  
→ *Stranica 31*

**3** Zaslon → *Stranica 20*

**4** Tipke → *Stranica 22*





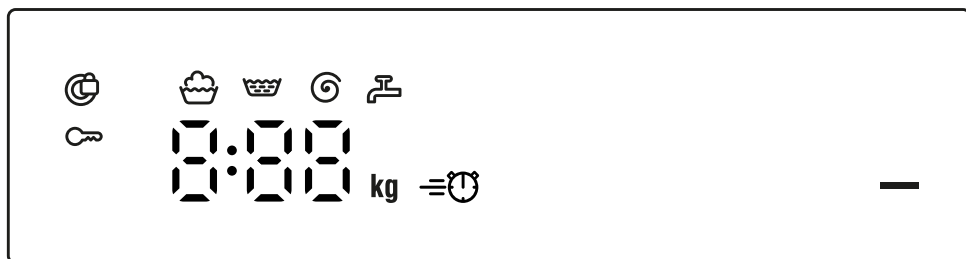

## 6 Zaslón

Na zaslonu možete vidjeti trenutačno namještene vrijednosti, mogućnosti odabira ili tekstove napomena.



Indikator	Naziv	Opis
0:40 <sup>1</sup>	Trajanje programa/preostalo vrijeme programa	Približno predviđeno trajanje programa ili preostalo vrijeme programa.
10h <sup>1</sup>	Vrijeme Gotovo za	Kraj programa je određen i prikazuju se preostali sati. → "Tipke", Stranica 22
7 kg <sup>1</sup>	Preporučena količina rublja	Maksimalna količina rublja za namješteni program u kg.
- - - - 1200	Broj okretaja centrifuge	Namješteni broj okretaja centrifuge u okr/min. → "Tipke", Stranica 22 0: bez završnog centrifugiranja, samo ispušavanje - - -: prekid ispiranja, bez ispušavanja
—	Start / Pauza	Pokretanje, prekid ili zaustavljanje <ul style="list-style-type: none"> <li>■ svijetli: Program je u tijeku i može se prekinuti ili zaustaviti.</li> <li>■ treperi: Program se može pokrenuti ili nastaviti.</li> </ul>
	Pranje	Status programa

<sup>1</sup> Primjer





<b>Indikator</b>	<b>Naziv</b>	<b>Opis</b>
	Ispiranje	Status programa
	Centrifuga	Status programa
- - -	Prekid ispiranja	Status programa
End	Kraj programa	Status programa
	Zaštita za djecu	<ul style="list-style-type: none"> <li>■ svijetli: Zaštita za djecu je aktivirana.</li> <li>■ treperi: Zaštita za djecu je aktivirana i upotrebljavali ste uređaj. → "Deaktiviranje zaštite za djecu", Stranica 35</li> </ul>
	SpeedPerfect	Pranje sa skraćenim vremenom je aktivirano. → "Tipke", Stranica 22
	Vrata	<ul style="list-style-type: none"> <li>■ svijetli: Vrata su blokirana i ne mogu se otvoriti.</li> <li>■ treperi: Vrata nisu zatvorena.</li> <li>■ isključeno: Vrata su deblokirana i mogu se otvoriti.</li> </ul>
	Slavina za vodu	<ul style="list-style-type: none"> <li>■ Nema tlaka vode.</li> <li>■ Tlak vode je prenizak.</li> </ul>
E:35 / -10 <sup>1</sup>	Pogreška	Kôd pogreške, prikaz pogreške, zvučni signal.

<sup>1</sup> Primjer

## 7 Tipke

Odabir postavki programa ovisi o namještenom programu. Mogućnosti odabira za svaki program možete vidjeti u pregledu







→ "Programi", Stranica 23.

Tipka	Izbor	Opis
Start / Reload  (Start / Pauza)	<ul style="list-style-type: none"> <li>■ pokretanje</li> <li>■ prekid</li> <li>■ zaustavljanje</li> </ul>	Pokrenite, prekinite ili zaustavite program.
Speed Perfect 	<ul style="list-style-type: none"> <li>■ aktiviranje</li> <li>■ deaktiviranje</li> </ul>	Aktiviranje ili deaktiviranje pranja sa skraćenim vremenom. <b>Napomena:</b> Povećava se potrošnja energije. To ne utječe na rezultat pranja.
Finished in  (Spremno u)	1 - 24 sata	Određivanje kraja programa. Trajanje programa već je u namještenom broju sati. Nakon pokretanja programa prikazuje se trajanje programa.
Spin  (Centrifugiranje)	– – – – 1200	Prilagođavanje broja okretaja centrifuge ili aktiviranje – – – (prekid ispiranja). Odabirom – – – voda se ne ispumpava na kraju pranja i centrifugiranje se deaktivira. Rublje ostaje u vodi.
 3 sec. (3 sek.)	<ul style="list-style-type: none"> <li>■ aktiviranje</li> <li>■ deaktiviranje</li> </ul>	Aktiviranje ili deaktiviranje zaštite za djecu. Osigurajte ploču od nehotičnog rukovanja. Ako je zaštita za djecu aktivirana i uređaj je isključen, onda zaštita za djecu ostaje aktivirana. → "Zaštita za djecu", Stranica 35







## 8 Programi

Ovdje ćete naći pregled programa. Dobit ćete informacije o punjenju i mogućnostima namještanja programa.

**Savjet:** Na etiketama za njegu rublja navedene su dodatne upute za odabir programa.  
→ "Oznake na etiketama za njegu rublja", *Stranica 29*























Program	Opis	Postavke programa	
	Maks. punjenje (kg)	Maks. broj okretaja centrifuge (okr/min) <sup>1</sup>	Maks. temperatura (°C)
Cottons  (Pamuk)	Pranje otpornih tkanina od pamuka, lana i mješovite tkanine. Također prikladan kao vremenski skraćeni program za normalno zaprijano rublje kada aktivirate Speed Perfect  . Ako je aktiviran Speed Perfect  , smanjuje se maksimalna količina rublja na 4 kg.	1200	Spin  – — (prekid ispiranja)  Speed Perfect  ●
Cottons Intensive  (Pamuk Intenzivno)	Pranje otpornih tkanina od pamuka, lana i mješovite tkanine. Program za uštedu energije. <b>Napomena:</b> Stvarna temperatura za pranje može se razlikovati od namještene temperature za pranje zbog uštede energije. Učinak pranja odgovara zakonskim propisima.	1200	●  —

<sup>1</sup> Postavka programa





Program	Opis	Postavke programa
Eco 40-60	<p>Pranje tkanina od pamuka, lana i miješanih materijala.</p> <p><b>Napomena:</b> Tkanine perive prema simbolu na etiketi na temperaturi od 40 °C  do 60 °C  mogu se zajedno prati. Učinak pranja odgovara najboljem mogućem razredu učinka pranja u skladu sa zakonskim propisima.</p> <p>Za ovaj program temperatura pranja automatski se prilagođava ovisno o količini pranja kako bi se postigla optimalna energetska učinkovitost uz najbolji mogući učinak pranja. Temperatura pranja ne može se promijeniti.</p>	<p><b>Spin</b>  — — (prekid ispiranja) </p> <p><b>Speed Perfect</b> </p> <p><b>Maks. broj okretaja centrifuge (okr/min)</b><sup>1</sup> 1200</p> <p><b>Maks. temperatura (°C)</b> —</p>
Cotton + Prewash (Pamuk + Pretpranje)	<p>Pranje otpornih tkanina od pamuka, lana i mješovite tkanine.</p> <p>Program s pretpranjem za jako zaprljano rublje.</p> <p>Podijelite deterdžent za pretpranje i glavno pranje u ladicu za deterdžent.</p> <p>→ "Ladica za deterdžent", <i>Stranica 19</i></p>	<p>7</p> <p>40</p> <p>1200</p> <p>40</p>
 Easy-Care (Lako za održavanje)	<p>Pranje odjevnih predmeta od sintetike i miješanih materijala.</p>	<p>4</p> <p>1200</p> <p>40</p>

<sup>1</sup> Postavka programa



Program	Opis	Postavke programa	
	Maks. punjenje (kg)	Maks. broj okretaja centrifuge (okr/min) <sup>1</sup>	Maks. temperatura (°C)
 Quick Mix (Brzo pranje / Miks)	Pranje tkanina od pamuka, lana, sintetike i miješanih materijala. Primjeren za lagano zaprljano rublje.	4	 Speed Perfect  Spin  (prekid ispiranja)
 Delicates / Silk (Osjetljivo / Svila)	Pranje osjetljivih, perivih tkanina od svile, vijke i sintetike. Koristite deterdžent za osjetljivo rublje ili svilu.	2	 Speed Perfect  Spin  (prekid ispiranja)
 Wolle  (Vuna)	Pranje ručno ili strojno perivog rublja od vune ili koje sadrži vunu. Kako bi se spriječio skupljanje rublja, rublje se u bubnju okreće posebno pažljivo s dugim pauzama. Koristite deterdžent za vunu.	2	 Speed Perfect  Spin  (prekid ispiranja)
 Rinse (Ispiranje)	Ispiranje sa završnim centrifugiranjem i ispušavanje vode.	-	 Speed Perfect  Spin  (prekid ispiranja)
 Spin  / Drain  (Centrifugiranje / Cijeđenje)	Centrifugiranje i ispušavanje vode. Ako želite samo ispušavanje vode, aktivirajte 0. Rublje se ne centrifugira.	-	 Speed Perfect  Spin  (prekid ispiranja)

<sup>1</sup> Postavka programa

Program	Opis	Postavke programa
 /  Super Quick 15'/30' (Brzo 15'/30')	<p>Pranje tkanina od pamuka, sintetike i miješanih materijala.            Kratki program za lagano zaprljanu malu količinu odjeće.            Trajanje programa je oko 30 minuta.            Ako želite skratiti trajanje programa na 15 minuta, aktivirajte Speed Perfect . Maksimalna količina rublja smanjuje se na 2 kg.</p>	<p><b>Spin</b>  — —            (prekid ispiranja) ●</p> <p><b>Speed Perfect</b>   ●</p> <p><b>Maks. broj okretaja centrifuge (okr/min)</b><sup>1</sup> 1200</p> <p><b>Maks. temperatura (°C)</b> 30</p>

<sup>1</sup> Postavka programa

## 9 Pribor

Upotrebljavajte samo originalni pribor. Usklađen je s vašim uređajem.

	Korištenje	Narudžbeni broj
Produžetak za dovodno crijevo za vodu	Produljite dovodno crijevo za hladnu vodu ili za Aquastop (2,50 m).	WMZ2381
Spojnice	Poboljšajte stabilnost uređaja.	WMZ2200
Duže dovodno crijevo za vodu	Standardno dovodno crijevo za vodu zamijenite dužim crijevom (2,20 m).	00353925
Umetak za tekući deterđent	Dozirajte tekući deterđent.	00637516

## 10 Prije prve uporabe

Pripremite uređaj za uporabu.

### 10.1 Pokretanja pranja bez rublja

Prije napuštanja tvornice uređaj je temeljito provjeren. Kako biste uklonili eventualne ostatke vode, prvi put perite bez rublja.

**Napomena:** Obratite pozornost na informacije u vezi sa sigurnošću → *Stranica 4* i izbjegavanjem materijalnih šteta → *Stranica 10* kako biste se sigurno mogli koristiti svojim uređajem.

1. Selektor programa postavite na **Cottons 90°**.

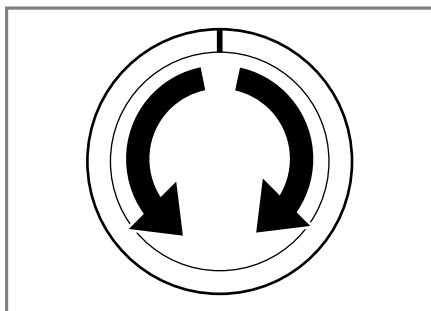

2. Zatvorite vrata.
3. Izvucite ladicu za deterđent.

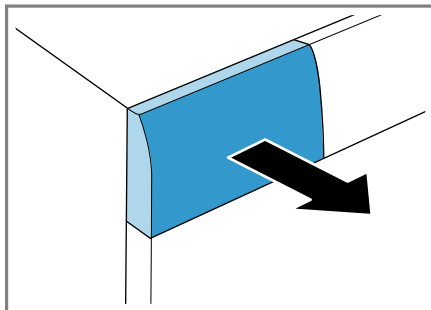

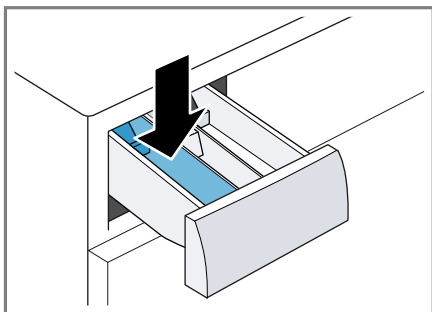

4. Napunite deterdžent u prašku u odjeljak II.

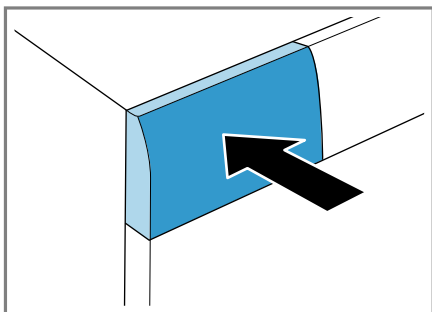

Kako biste spriječili stvaranje pjene, koristite samo polovicu količine deterdženta za lagano zaprljano rublje koju je preporučio proizvođač deterdženta. Ne upotrebljavajte sredstvo za pranje vune ili finog rublja.

5. Umetnite ladicu za deterdžent.



6. Za pokretanja programa pritisnite **Start / Reload**  (Start / Pauza).
- ✓ Na zaslону se prikazuje preostalo trajanje programa.
  - ✓ Po završetku programa na zaslону se prikazuje: "End".
7. Pokrenite prvo pranje ili stavite selektor programa na **Off** kako biste isključili uređaj.  
→ "Osnovno rukovanje",  
*Stranica 31*

## 11 Rublje

### 11.1 Priprema rublja

**Napomena:** Obratite pozornost na informacije u vezi sa sigurnošću → *Stranica 4* i izbjegavanjem materijalnih šteta → *Stranica 10* kako biste se sigurno mogli koristiti svojim uređajem.

#### **POZOR!**

Predmeti, koji su ostali u odjevnim predmetima, mogu oštetiti odjevne predmete i bubanj.

- ▶ Prije rada izvadite sve predmete iz džepova odjevnih predmeta.
- ▶ Pripremite rublje kako biste zaštitili svoj uređaj i rublje.
  - Ispraznite džepove
  - Iščetkajte pijesak iz svih zavrnutih rubova i džepova
  - Zakopčajte krevetninu i jastučnice
  - Zatvorite patentne zatvarače, čičak zatvarače, kukice i ušice
  - Zavežite remenje od tkanine, trake na pregači ili koristite vreću za rublje
  - Skinite kukice za zavjese i izvadite olovne trake ili koristite mrežu za pranje rublja
  - Za male komade rublja npr. dječje čarape, koristite mrežu za pranje rublja
  - Neke tvrdokorne, sasušene mrlje mogu se ukloniti tek nakon višekratnog pranja
  - Velike i male komade rublja perite zajedno
  - Nemojte ribati svježe mrlje, nego obrišite sapunicom
  - Raširite i protresite rublje

## 11.2 Sortiranje rublja

**Napomena:** Obratite pozornost na informacije u vezi sa sigurnošću → *Stranica 4* i izbjegavanjem materijalnih šteta → *Stranica 10* kako biste se sigurno mogli koristiti svojim uređajem.

- ▶ Kako biste poboljšali rezultat pranja i izbjegli da se rublje oboji, prije pranja sortirajte rublje prema sljedećim kriterijima.

- tkanini i vrsti vlakna  
Zajedno perite rublje iste tkanine i vrste vlakna.
- Oznake na etiketama za njegu rublja → *Stranica 29*
- Opis programa → *Stranica 23*
- bijelo rublje
- šareno rublje  
Novo šareno rublje perite prvi put odvojeno od drugog rublja.

## 11.3 Stupnjevi zaprljanosti

Stupanj zaprljanosti	Zaprljanost	Primjeri
lagano	<ul style="list-style-type: none"> <li>■ nema vidljive zaprljanosti ili mrlja</li> <li>■ rublje je poprimilo tjelesne mirise</li> </ul>	lagana ljetna odjeća ili sportska odjeća nošena nekoliko sati
normalno	vidljiva su zaprljanja ili male mrlje	<ul style="list-style-type: none"> <li>■ majice, košulje ili bluze su oznojene ili nošene nekoliko puta</li> <li>■ ručnici ili posteljina korištena najviše jedan tjedan</li> </ul>
jako	jasno vidljiva zaprljanja ili mrlje	kuhinjske krpe, dječja odjeća ili radna odjeća

## 11.4 Oznake na etiketama za njegu rublja

### Oznake za pranje

Simbol	Postupak pranja	Preporučeni program
	normalno	Pamuk
	blagi	Rublje lako za održavanje
	posebno blagi	Osjetljivo/svila za ručno pranje
	ručno pranje	Vuna
	nije prikladno za pranje u perilici rublja	–

## 12 Deterdžent i sredstvo za njegu rublja

**Napomena:** Obratite pozornost na informacije u vezi sa sigurnošću → *Stranica 4* i izbjegavanjem materijalnih šteta → *Stranica 10* kako biste se sigurno mogli koristiti svojim uređajem.

Upute proizvođača za korištenje i doziranje naći ćete na ambalaži.

### Napomene

- Kod tekućih deterdženata upotreb-  
ljavajte samo samotekuće deter-  
džente

- Ne miješajte različite tekuće deter-  
džente
- Ne miješajte deterdžent s omekši-  
vačem
- Ne rabite sredstva kojima je pro-  
šao rok trajanja niti jako gusta  
sredstva.
- Ne upotrebljavajte sredstva koja  
sadrže otapala, nagrizajuće tvari ili  
tvari koje oslobađaju plinove, npr.  
tekući izbjeljivač
- Štedljivo upotrebljavajte sredstva  
za bojanje, sol može nagristi nehr-  
đajući čelik
- Ne upotrebljavajte sredstva za uk-  
lanjanje boje u uređaju

### 12.1 Preporuka za odabir deterdženta

Deterdžent	Odjevni predmeti	Program	Temperatura
Univerzalni deter- džent sa sredstvima za optički sjaj	Bijelo rublje za isku- havanje od lana ili pa- muka	Pamuk	hladno do 90 °C
Deterdžent za šareno rublje bez izbjeljivača i sredstava za optički sjaj	Šareno rublje od lana ili pamuka	Pamuk	hladno do 60 °C
Deterdžent za šare- no/osjetljivo rublje bez sredstava za op- tički sjaj	Šareno rublje od vla- kana lakih za održa- vanje ili sintetike	Rublje lako za održava- nje	hladno do 60 °C
Sredstvo za pranje fi- nog rublja	Osjetljive fine tkanine od svile ili viskoze	Osjetljivo/ svila	hladno do 40 °C
Sredstvo za pranje vune	Vuna	Vuna	hladno do 40 °C

**Savjet:** Na [www.cleanright.eu](http://www.cleanright.eu) ćete pronaći brojne dodatne informacije o deterdžentima, sredstvima za njegu rublja i sredstvima za pranje u privatne svrhe.

## 12.2 Doziranje deterdženta

Doziranje deterdženta orijentira se prema:

- količini rublja
- stupnju zaprljanosti

- tvrdoći vode  
Raspitajte se o tvrdoći vode u lokalnom vodoopskrbnom poduzeću ili sami utvrdite tvrdoću vode pomoću traka za tvrdoću vode.

### Tvrdoća vode

Područje tvrdoće	Ukupna tvrdoća u mmol/l	Njemački stupanj tvrdoće u °dH
meka (I)	0 - 1,5	0 - 8,4
umjereno tvrda (II)	1,5 - 2,5	8,4 - 14
tvrda (III)	preko 2,5	preko 14

### Primjer upute proizvođača za doziranje deterdženta

Ovi se podaci odnose na standardno punjenje od 4 - 5 kg.

Zaprljanost	lagano	normalno	jako
Tvrdoća vode: meka/umjerenno tvrda	40 ml	55 ml	80 ml
Tvrdoća vode: tvrda/jako tvrda	55 ml	80 ml	105 ml

Količine doziranja naći ćete na ambalaži proizvođača.

- Prilagodite količine doziranja stvarnoj količini rublja.

## 13 Osnovno rukovanje

### 13.1 Uključivanje uređaja

- ▶ Selektor programa namjestite na neki program.

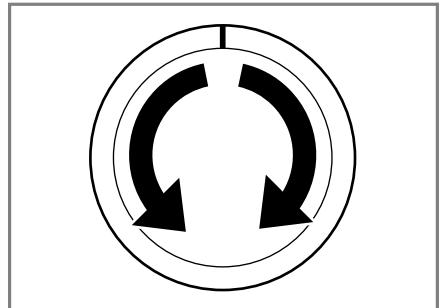

## 13.2 Namještanje programa

1. Selektor programa namjestite na željeni program.  
→ "Programi", Stranica 23

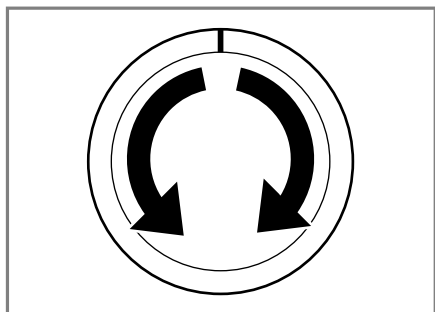

2. Po potrebi prilagodite postavke programa → Stranica 32.

## 13.3 Prilagođavanje postavki programa

**Zahtjev:** Neki program je namješten.  
→ "Namještanje programa", Stranica 32

- ▶ Prilagodite postavke programa.  
→ "Programi", Stranica 23

**Napomena:** Postavke programa ne pohranjuju se trajno za taj program.

## 13.4 Stavljanje rublja

### Napomene

- Obratite pozornost na informacije u vezi sa sigurnošću → Stranica 4 i izbjegavanjem materijalnih šteta → Stranica 10 kako biste se sigurno mogli koristiti svojim uređajem.
- Kako biste spriječili gužvanje, pridržavajte se maksimalnog punjenja za  
→ "Programi", Stranica 23.

**Zahtjev:** Rublje je pripremljeno i sortirano.

→ "Rublje", Stranica 28

1. Otvorite vrata.

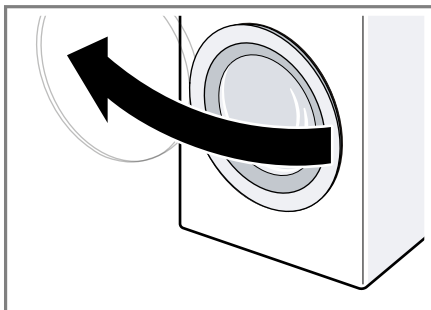

Provjerite je li bubanj prazan.

2. Rublje stavljajte rašireno u bubanj.
3. Zatvorite vrata.

Provjerite da rublje nije zaglavljeno u vratima.

## 13.5 Umetanje posudice za doziranje tekućeg deterdženta

Ako naručujete posudicu za doziranje kao pribor, trebate umetnuti posudicu za doziranje.

1. Utisnite umetak i izvucite ladicu za deterdžent.

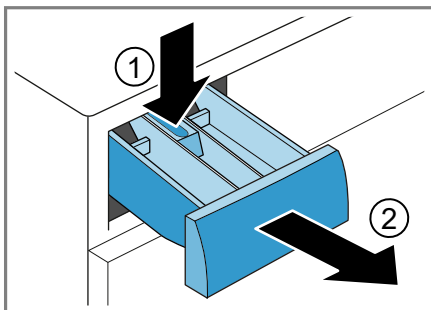



2. Umetnite posudicu za doziranje.

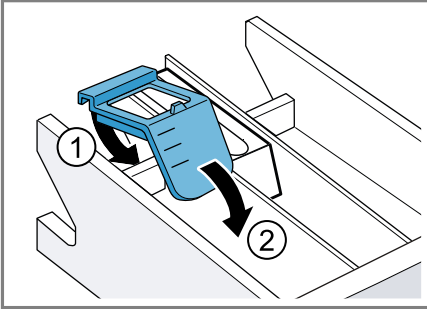

3. Umetnite ladicu za deterdžent.

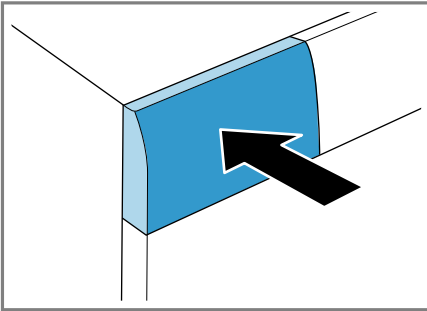

## 13.6 Punjenje deterdženta i sredstva za njegu rublja

### Napomene

- Obratite pozornost na informacije u vezi sa sigurnošću → *Stranica 4* i izbjegavanjem materijalnih šteta → *Stranica 10* kako biste se sigurno mogli koristiti svojim uređajem.
- Ne koristite posudicu za doziranje tekućeg deterdženta za deterdžente u gelu, prašak za pranje, kada je aktivirano prepranje ili vrijeme Gotovo za.

**Zahtjev:** Informirajte se o optimalnom doziranju deterdženta i sredstva za njegu rublja. → *Stranica 30*

1. Izvucite ladicu za deterdžent.

2. Napunite deterdžent.  
→ "*Ladica za deterdžent*", *Stranica 19*
3. Po potrebi napunite sredstvo za njegu rublja.
4. Umetnite ladicu za deterdžent.

## 13.7 Pokretanje programa

**Napomena:** Ako želite promijeniti vrijeme do kraja programa, najprije namjestite vrijeme Gotovo za.

- ▶ Pritisnite **Start / Reload** ▷∞.
- ✓ Bubljanje se okreće i vrši se prepoznavanje punjenja koje može potrajati do 2 minute i zatim voda ulazi u bubanj.
- ✓ Na zaslonu se prikazuje trajanje programa ili vrijeme Gotovo za.
- ✓ Po završetku programa na zaslonu se prikazuje: "End".

## 13.8 Prilagođavanje vremena Gotovo za prije pokretanja programa

Namješteno vrijeme Gotovo za možete ponovno prilagoditi prije pokretanja programa.

1. Pritisnite **Start / Reload** ▷∞.
2. Pritišćite **Finished in** ⌚ sve dok se na zaslonu ne prikaže željeno vrijeme Gotovo za.
3. Pritisnite **Start / Reload** ▷∞.



## 13.9 Namakanje rublja

**Napomena:** Nije potreban dodatni deterdžent. Zatim se sapunica koristi za pranje.

1. Pokrenite program.
2. Nakon otprilike 10 minuta pritisnite **Start / Reload** ▷∞ kako biste zaustavili program.
3. Nakon željenog vremena namakanja pritisnite **Start / Reload** ▷∞ kako biste nastavili program.

## 13.10 Dodavanje rublja

**Napomena:** Obratite pozornost na informacije u vezi sa sigurnošću → *Stranica 4* i izbjegavanjem materijalnih šteta → *Stranica 10* kako biste se sigurno mogli koristiti svojim uređajem.

1. Pritisnite **Start / Reload** .  
Uređaj je zaustavljen i provjerava je li moguće dodavanje ili vađenje rublja. Vodite računa o statusu programa.
2. Dodajte ili izvadite rublje.
3. Zatvorite vrata.
4. Pritisnite **Start / Reload** .



## 13.11 Prekid programa

Nakon pokretanja programa uvijek možete prekinuti program.

**Napomena:** Obratite pozornost na informacije u vezi sa sigurnošću → *Stranica 4* i izbjegavanjem materijalnih šteta → *Stranica 10* kako biste se sigurno mogli koristiti svojim uređajem.

1. Pritisnite **Start / Reload** .
2. Otvorite vrata.  
Kod visoke temperature i visoke razine vode vrata uređaja ostaju zatvorena iz sigurnosnih razloga.
  - Kod visoke temperature pokrenite program  **Rinse**.
  - Kod visoke razine vode pokrenite program **Spin**  ili **Drain** .
3. Izvadite rublje.

## 13.12 Nastavak programa kod prekida ispiranja

1. Namjestite program **Spin**  ili **Drain** .
2. Pritisnite **Start / Reload** .

## 13.13 Vađenje rublja

**Napomena:** Obratite pozornost na informacije u vezi sa sigurnošću → *Stranica 4* i izbjegavanjem materijalnih šteta → *Stranica 10* kako biste se sigurno mogli koristiti svojim uređajem.

1. Otvorite vrata.
2. Izvadite rublje.

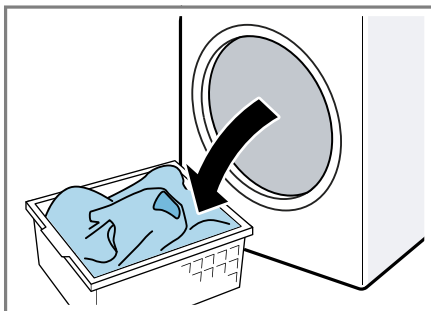

## 13.14 Isključivanje uređaja

1. Selektor programa postavite na **Off**.

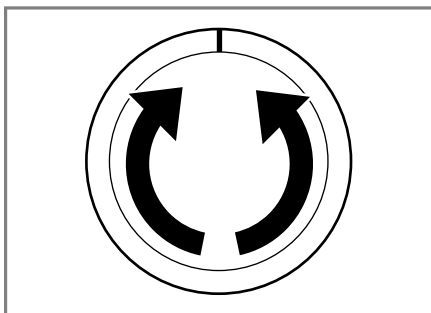

2. Zatvorite slavinu za vodu.

3. Obrišite gumenu manžetu i uklonite strana tijela.

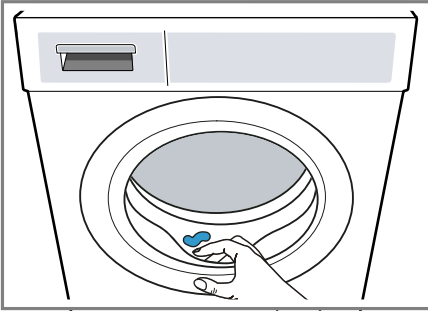

4. Vrata i ladicu za deterdžent ostavite otvorena kako bi se zaostala voda mogla osušiti.

## 14 Zaštita za djecu

Osigurajte uređaj od nehotičnog rukovanja pomoću upravljačkih elemenata.

### 14.1 Aktiviranje zaštite za djecu

- ▶ Pritisnite i držite pritisnute obje tipke **3 sec.** otprilike 3 sekunde.
- ✓ Na zaslonu se prikazuje .
- ✓ Upravljački elementi su blokirani.
- ✓ Zaštita za djecu ostaje aktivirana i nakon isključivanja uređaja.

### 14.2 Deaktiviranje zaštite za djecu

**Zahtjev:** Uređaj mora biti uključen kako biste deaktivirali zaštitu za djecu.

- ▶ Pritisnite i držite pritisnute obje tipke **3 sec.** otprilike 3 sekunde.  
Kako ne biste prekinuli program, selektor programa mora biti namješten na početnom programu.
- ✓ Na zaslonu se gasi .

## 15 Osnovne postavke

Uređaj možete namjestiti prema vlastitim potrebama.

### 15.1 Pregled osnovnih postavki

Ovdje ćete naći pregled osnovnih postavki uređaja.

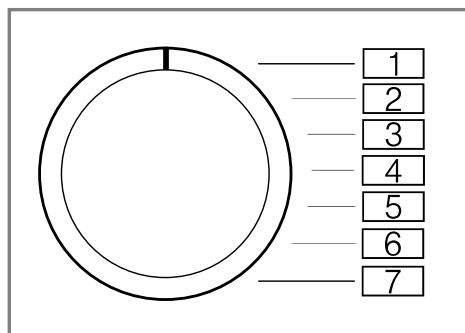



Osnovna postavka	Položaj programa	Vrijednost	Opis
Zvučni signal za kraj programa	2	0 (isključeno) 1 (tiho) 2 (srednje) 3 (glasno) 4 (jako glasno)	Namjestite jačinu zvučnog signala po završetku programa.
Zvučni signal tipki	3	0 (isključeno) 1 (tiho) 2 (srednje) 3 (glasno) 4 (jako glasno)	Namjestite jačinu zvučnog signala pri odabiru tipki.

## 15.2 Promjena osnovnih postavki

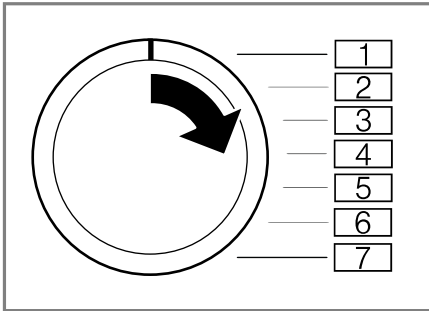
1. Selektor programa okrenite u položaj 1.



2. Pritisnite **Start / Reload**  i istovremeno okrenite selektor programa u položaj 2.
- ✓ Na zaslону se prikazuje trenutna vrijednost.
3. Selektor programa okrenite u željeni položaj.  
→ "Pregled osnovnih postavki",  
Stranica 36
4. Za promjenu vrijednosti pritisnite **Finished in** .
5. Isključite uređaj kako biste pohranili promjenu.

## 16 Čišćenje i održavanje

Kako bi vam uređaj dugo ostao funkcionalan, pažljivo ga čistite i održavajte.

### 16.1 Savjeti za održavanje uređaja

Kako bi se trajno održala funkcija vašeg uređaja, pridržavajte se savjeta za održavanje uređaja.

Kućište i upravljačku ploču obrišite samo vodom i vlažnom krpom.	Dijelovi uređaja ostaju čisti i higijenski.
--	---

Odmah uklonite sve ostatke deterdženta, spreja ili druge ostatke.	Svježi talozi mogu se lakše ukloniti bez ostataka.
---	--

Vrata uređaja i ladicu za deterdžent ostavite otvorena nakon korištenja.	Zaostala voda može se osušiti, smanjuje nastajanje neugodnih mirisa u uređaju.
--	--

### 16.2 Čišćenje bubnja

Ako često perete na temperaturi pranja 40°C i nižoj ili ako dulje vrijeme niste koristili uređaj, očistite bubanj.

#### OPREZ

##### Opasnost od ozljede!

Stalno pranje na niskim temperaturama i nedovoljno prozračivanje uređaja mogu oštetiti bubanj i uzrokovati ozljede.

- ▶ Redovito pokrenite program za čišćenje bubnja ili perite na temperaturama od najmanje 60°C.
- ▶ Nakon svakog rada ostavite uređaj da se osuši s otvorenim vratima i otvorenom ladicom za deterdžent.
- ▶ Pokrenite program **Cottons 90°** bez umetanja rublja.

Koristite deterdžent u prašku.

## 16.3 Čišćenje ladice za deterdžent

**Napomena:** Obratite pozornost na informacije u vezi sa sigurnošću → *Stranica 4* i izbjegavanjem materijalnih šteta → *Stranica 10* kako biste se sigurno mogli koristiti svojim uređajem.

1. Izvucite ladicu za deterdžent.
2. Utisnite umetak i izvucite ladicu za deterdžent.

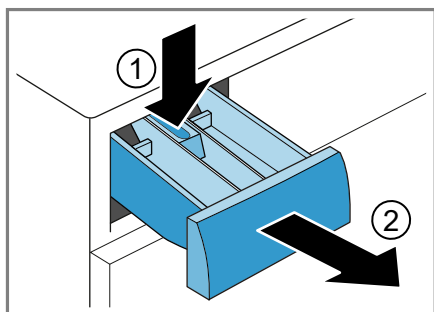

3. Izvadite umetak povlačenjem odozdo prema gore.

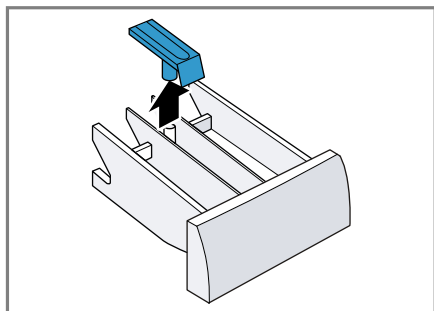

4. Ladicu za deterdžent i umetak očistite vodom i četkom te obrišite.

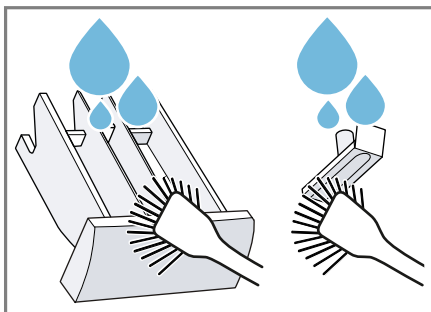

5. Umetnite i uglavite umetak.

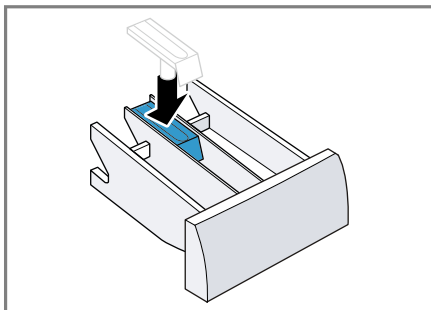

6. Očistite otvor ladice za deterdžent.

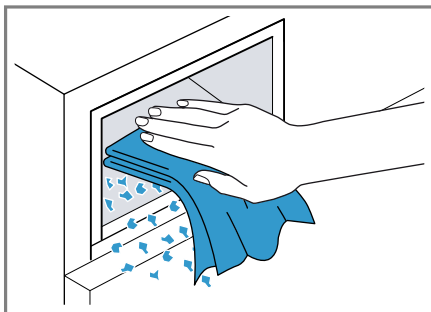

7. Umetnite ladicu za deterdžent.

## 16.4 Uklanjanje kamenca

Ako pravilno dozirate deterdžent, ne morate ukloniti kamenac iz uređaja. Ako ipak želite koristiti sredstvo za uklanjanje kamenca, pridržavajte se uputa za primjenu proizvođača.

### POZOR!

Korištenjem neprimjerenih sredstava za uklanjanje kamenca, npr. za aparate za kavu, uređaj se može oštetiti.

- ▶ Za ovaj uređaj koristite samo sredstva za uklanjanje kamenca koja se mogu kupiti putem internetske stranice ili u servisnoj službi proizvođača.

## 16.5 Čišćenje crpke za otpadnu vodu

Očistite crpku za otpadnu vodu u slučaju smetnji, npr. začepljenja ili klopotanja.

### Pražnjenje crpke za otpadnu vodu

**Napomena:** Obratite pozornost na informacije u vezi sa sigurnošću → *Stranica 4* i izbjegavanjem materijalnih šteta → *Stranica 10* kako biste se sigurno mogli koristiti svojim uređajem.

1. Zatvorite slavinu za vodu.
2. Isključite uređaj.
3. Mrežni utikač uređaja izvucite iz utičnice.

4. Otvorite servisni poklopac.

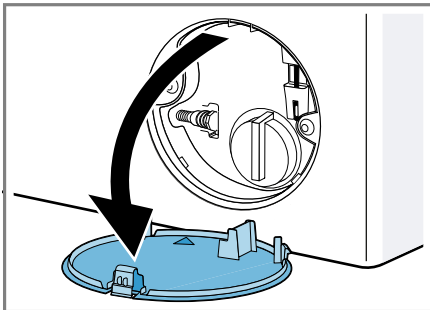

5. Skinite servisni poklopac.

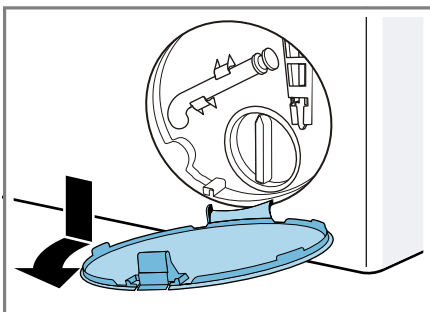

6. Stavite dovoljno veliku posudu ispod otvora.

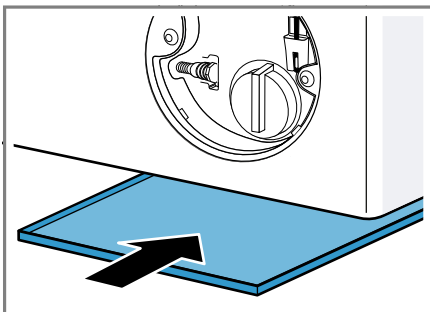

7. Izvadite crijevo za pražnjenje iz držača.

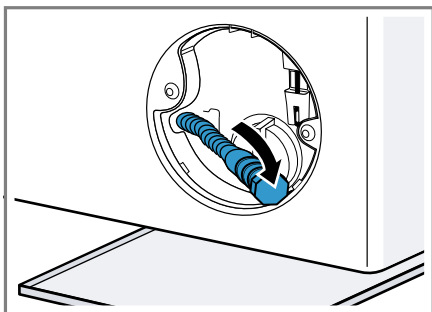

8. **⚠ OPREZ - Opasnost od opekotina!** Kod pranja na visokim temperaturama sapunica postaje vruća.  
▶ Nikada ne dodirujte vruću sapunicu.  
Skinite kapicu za zatvaranje kako bi sapunica mogla otjecati u posudu.

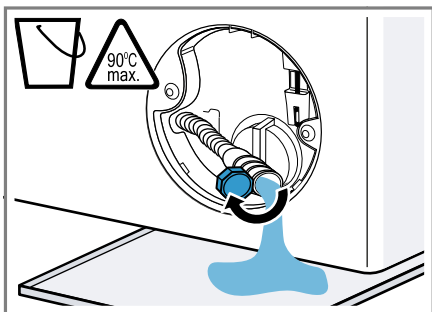

9. Utisnite kapicu za zatvaranje.

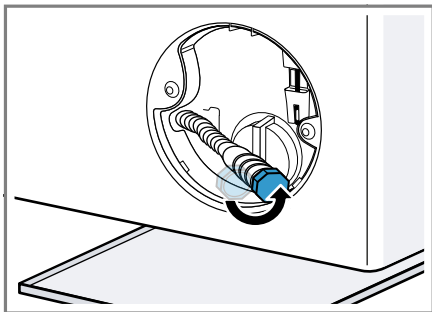

10. Crijevo za pražnjenje umetnite u držač.

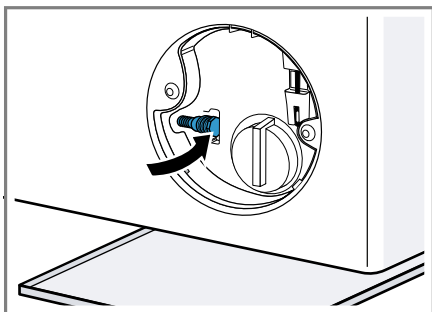

### Čišćenje crpke za otpadnu vodu

**Napomena:** Obratite pozornost na informacije u vezi sa sigurnošću → *Stranica 4* i izbjegavanjem materijalnih šteta → *Stranica 10* kako biste se sigurno mogli koristiti svojim uređajem.

**Zahtjev:** Crpka za otpadnu vodu je prazna. → *Stranica 39*

1. Budući da u crpki za otpadnu vodu može biti još vode, oprezno odvrtite poklopac crpke.

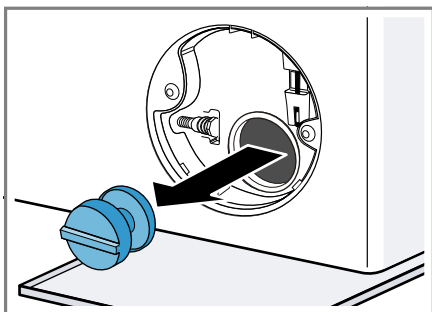

2. Očistite unutarnji prostor, navoj na poklopcu crpke te kućište crpke.  
3. Provjerite može li se okretati pro-peler crpke za otpadnu vodu.



4. Umetnite i zavrtnite poklopac crpke do graničnika.

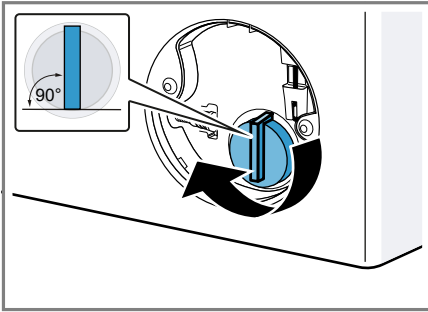

Ručica na poklopcu crpke mora stajati okomito.

5. Umetnite i uglavite servisni poklopac.

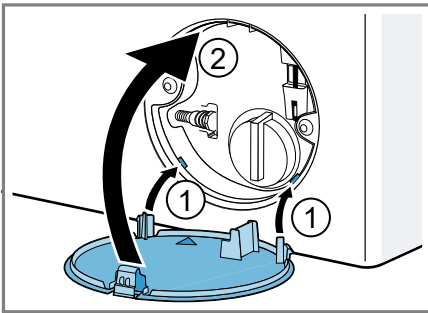

6. Zatvorite servisni poklopac.

## 16.6 Čišćenje odvodnog crijeva za vodu na sifonu

Ako je odvodno crijevo za vodu na sifonu zaprljano ili se sapunica ne is-pumpava, onda ga morate očistiti.

1. Isključite uređaj.
2. Mrežni utikač uređaja izvucite iz utičnice.

3. Otpustite obujmicu crijeva i oprezno skinite odvodno crijevo za vodu.

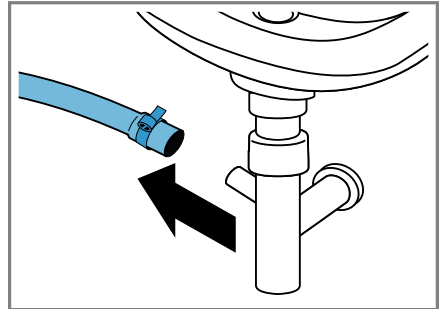

Preostala voda može otjecati.

4. Očistite odvodno crijevo za vodu i nastavak sifona.

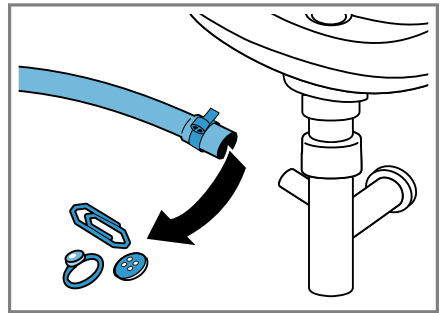

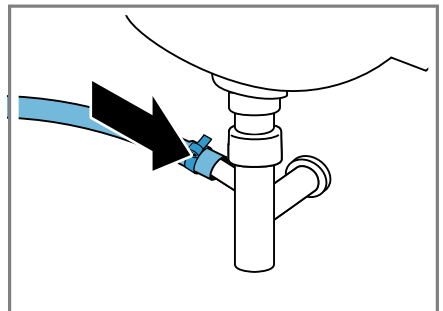

5. Natakните odvodno crijevo za vodu i priključno mjesto osigurajte obujmicom crijeva.



## 16.7 Očistite sita na dovodu vode.

### Pražnjenje dovodnog crijeva za vodu

1. Zatvorite slavinu za vodu.
2. Namjestite neki program, osim  **Rinse**, **Spin**  ili **Drain** .
3. Pokrenite program i ostavite program da radi oko 40 sekundi.
4. Isključite uređaj.
5. Mrežni utikač uređaja izvucite iz utičnice.

### Čišćenje sita na slavini za vodu

**Napomena:** Obratite pozornost na informacije u vezi sa sigurnošću → *Stranica 4* i izbjegavanjem materijalnih šteta → *Stranica 10* kako biste se sigurno mogli koristiti svojim uređajem.

**Zahtjev:** Dovodno crijevo za vodu je prazno.

1. Dovodno crijevo za vodu skinite sa slavine za vodu.

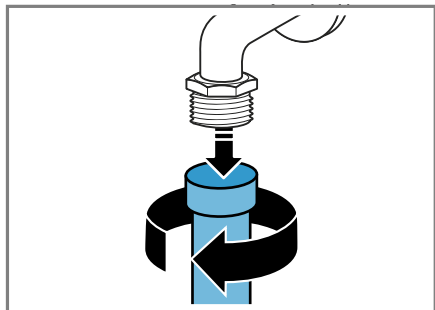

2. Očistite sito malom četkom.

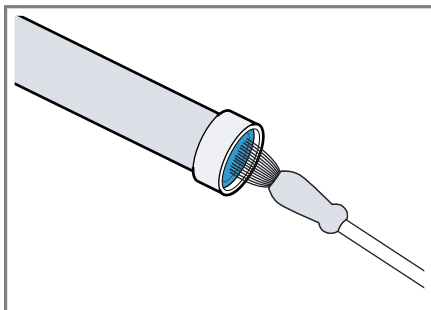

3. Priključite dovodno crijevo za vodu i provjerite je li dobro zabrtvljeno.

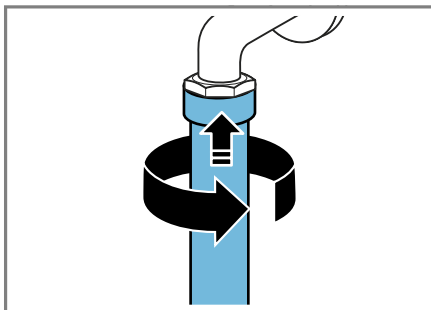

### Čišćenje sita na uređaju

**Napomena:** Obratite pozornost na informacije u vezi sa sigurnošću → *Stranica 4* i izbjegavanjem materijalnih šteta → *Stranica 10* kako biste se sigurno mogli koristiti svojim uređajem.

**Zahtjev:** Dovodno crijevo za vodu je prazno.  
→ "Pražnjenje dovodnog crijeva za vodu", *Stranica 42*

1. Skinite crijevo na stražnjoj strani uređaja.

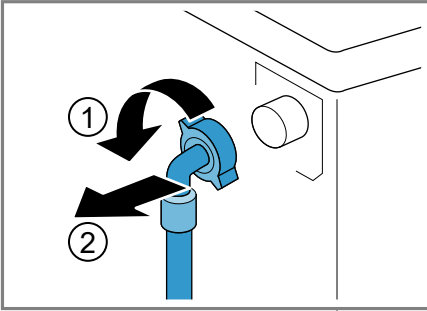

2. Sito izvadite kliještima.

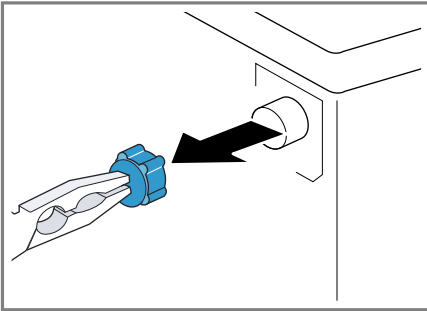

3. Očistite sito malom četkom.

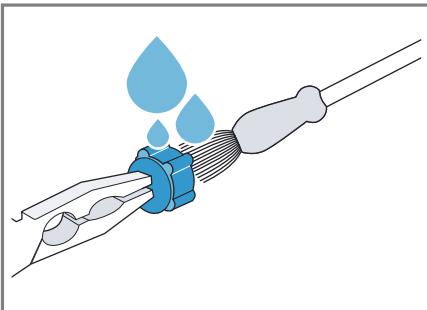

4. Ponovno umetnite sito.

5. Priključite crijevo i provjerite je li dobro zabrtvljeno.

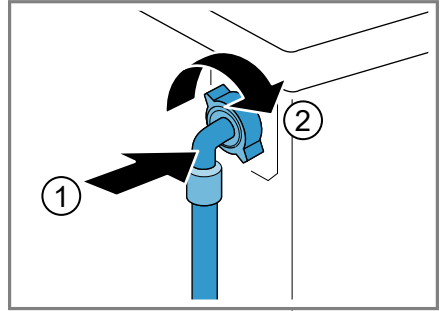

## 17 Uklanjanje smetnji

Manje smetnje na svom uređaju možete samostalno ukloniti. Iskoristite informacije za uklanjanje smetnji prije nego što se obratite servisnoj službi. Tako ćete izbjeći nepotrebne troškove.









### UPOZORENJE







#### Opasnost od strujnog udara!



Nestručni popravci su opasni.



- ▶ Popravke na uređaju smije vršiti samo obučeno stručno osoblje.
- ▶ Za popravak uređaja smiju se upotrebljavati samo originalni rezervni dijelovi.
- ▶ Ako je mrežni priključni vod ovog uređaja oštećen, kako bi se izbjegle opasnosti, može ga zamijeniti jedino proizvođač ili njegova servisna služba ili slična kvalificirana osoba.

Kvar	Uzrok i rješavanje problema
Zaslon je ugašen i <b>Start / Reload</b>  treperi.	Način uštede energije je aktiviran. <ul style="list-style-type: none"> <li>▶ Pritisnite bilo koju tipku.</li> <li>✓ Zaslon ponovno svijetli.</li> </ul>
"E:36 / -10"	<p>Odvodna cijev ili odvodno crijevo za vodu je začepljeno.</p> <ul style="list-style-type: none"> <li>▶ Očistite odvodnu cijev i odvodno crijevo za vodu.</li> </ul> <p>Odvodna cijev ili odvodno crijevo za vodu je savijeno ili zaglavljeno.</p> <ul style="list-style-type: none"> <li>▶ Provjerite da odvodna cijev i odvodno crijevo za vodu nisu savijeni ili zaglavljani.</li> </ul> <p>Crpka za otpadnu vodu je začepljena.</p> <ul style="list-style-type: none"> <li>▶ → "Čišćenje crpke za otpadnu vodu", Stranica 39</li> </ul> <p>Odvodno crijevo za vodu je previsoko priključeno.</p> <ul style="list-style-type: none"> <li>▶ Montirajte odvodno crijevo za vodu na maksimalnoj visini 1 m.</li> </ul> <p>Doziranje deterdženta je preveliko.</p> <ul style="list-style-type: none"> <li>▶ Hitna mjera: Jednu žlicu omekšivača za rublje izmiješajte sa 0,5 litara vode te dodajte mješavinu u lijevi odjeljak (ne za odjeću za slobodno vrijeme, sportsku odjeću i pernatu odjeću).</li> <li>▶ Kod sljedećeg pranja s istim punjenjem smanjite količinu deterdženta.</li> </ul> <p>Montiran je nedopušten produžetak na odvodno crijevo za vodu.</p> <ul style="list-style-type: none"> <li>▶ Skinite nedopuštene produžetke na odvodnom crijevu za vodu. Priključivanje uređaja</li> </ul>

<b>Kvar</b>	<b>Uzrok i rješavanje problema</b>
"E:36 / -25 / -26"	Crpka za otpadnu vodu je začepljena. ▶ → "Čišćenje crpke za otpadnu vodu", <i>Stranica 39</i>
	Tlak vode je nizak. Uklanjanje smetnje nije moguće. Sita na dovodu vode su začepljena. ▶ Očistite sita na dovodu vode → <i>Stranica 42</i> . Zatvorena je slavina za vodu. ▶ Otvorite slavinu za vodu. Dovodno crijevo za vodu je savijeno ili priklješteno. ▶ Provjerite da dovodno crijevo za vodu nije savijeno ili priklješteno.
 svijetli.	Temperatura je previsoka. ▶ Pričekajte da se spusti temperatura. ▶ → "Prekid programa", <i>Stranica 34</i> Razina vode je previsoka. ▶ Pokrenite program <b>Drain</b>  . Rublje je zaglavljeno u vratima. <ol style="list-style-type: none"><li>1. Ponovno otvorite vrata.</li><li>2. Uklonite zaglavljene odjevne predmete.</li><li>3. Zatvorite vrata.</li><li>4. Za pokretanje programa pritisnite <b>Start / Reload</b> .</li></ol>
 treperi.	Vrata nisu zatvorena. <ol style="list-style-type: none"><li>1. Zatvorite vrata.</li><li>2. Za pokretanje programa pritisnite <b>Start / Reload</b> .</li></ol>
Svi ostali kodovi pogrešaka.	Funkcionalna smetnja ▶ Nazovite servisnu službu. → "Servisna služba", <i>Stranica 54</i>
Uređaj ne funkcionira.	Mrežni utikač iz mrežnog priključnog voda nije utaknut. ▶ Priključite uređaj na strujnu mrežu. Osigurač je neispravan. ▶ Provjerite osigurač u ormariću s osiguračima. Opskrba strujom je prekinuta. ▶ Provjerite funkcionira li rasvjeta ili drugi uređaji u prostoriji.
Program se ne pokreće.	Tipka <b>Start / Reload</b>  nije pritisnuta. ▶ Pritisnite <b>Start / Reload</b>  . Vrata nisu zatvorena.





Kvar	Uzrok i rješavanje problema
Program se ne pokreće.	<ol style="list-style-type: none"> <li data-bbox="374 158 585 185">1. Zatvorite vrata.</li> <li data-bbox="374 188 1042 212">2. Za pokretanje programa pritisnite <b>Start / Reload</b> .</li> </ol>
	<p>Zaštita za djecu je aktivirana.</p> <ul style="list-style-type: none"> <li data-bbox="374 260 966 288">▶ → "Deaktiviranje zaštite za djecu", <i>Stranica 35</i></li> </ul>
	<p><b>Finished in</b>  je aktivirano.</p> <ul style="list-style-type: none"> <li data-bbox="374 331 883 387">▶ Provjerite je li <b>Finished in</b>  aktivirano. → "Tipke", <i>Stranica 22</i></li> </ul>
	<p>Rublje je zaglavljeno u vratima.</p> <ol style="list-style-type: none"> <li data-bbox="374 432 686 459">1. Ponovno otvorite vrata.</li> <li data-bbox="374 462 885 489">2. Uklonite zaglavljene odjevne predmete.</li> <li data-bbox="374 493 585 520">3. Zatvorite vrata.</li> <li data-bbox="374 523 1042 555">4. Za pokretanje programa pritisnite <b>Start / Reload</b> .</li> </ol>
Vrata se ne mogu otvoriti.	<ul style="list-style-type: none"> <li data-bbox="374 568 580 595">– -- je aktiviran.</li> <li data-bbox="374 598 1042 707">▶ Nastavite program na način da odaberite <b>Spin</b>  ili <b>Drain</b>  i pritisnite <b>Start / Reload</b> .</li> </ul> <p>→ "Nastavak programa kod prekida ispiranja", <i>Stranica 34</i></p>
	<p>Temperatura je previsoka.</p> <ul style="list-style-type: none"> <li data-bbox="374 756 846 783">▶ Pričekajte da se spusti temperatura.</li> <li data-bbox="374 786 815 815">▶ → "Prekid programa", <i>Stranica 34</i></li> </ul>
	<p>Razina vode je previsoka.</p> <ul style="list-style-type: none"> <li data-bbox="374 860 757 887">▶ Pokrenite program <b>Drain</b> .</li> </ul>
	<p>Nestanak struje.</p> <ul style="list-style-type: none"> <li data-bbox="374 932 921 987">▶ Otvorite vrata pomoću deblokade u nuždi. → "Deblokiranje u nuždi", <i>Stranica 52</i></li> </ul>
Sapunica se ne is-pumpava.	<p>Odvodna cijev ili odvodno crijevo za vodu je začepljeno.</p> <ul style="list-style-type: none"> <li data-bbox="374 1058 1006 1086">▶ Očistite odvodnu cijev i odvodno crijevo za vodu.</li> </ul>
	<p>Odvodna cijev ili odvodno crijevo za vodu je savijeno ili zaglavljeno.</p> <ul style="list-style-type: none"> <li data-bbox="374 1161 1039 1214">▶ Provjerite da odvodna cijev i odvodno crijevo za vodu nisu savijeni ili zaglavljeni.</li> </ul>
	<p>Crpka za otpadnu vodu je začepljena.</p> <ul style="list-style-type: none"> <li data-bbox="374 1259 1011 1286">▶ → "Čišćenje crpke za otpadnu vodu", <i>Stranica 39</i></li> </ul>
	<ul style="list-style-type: none"> <li data-bbox="374 1303 589 1331">– -- je aktiviran.</li> <li data-bbox="374 1334 1042 1442">▶ Nastavite program na način da odaberite <b>Spin</b>  ili <b>Drain</b>  i pritisnite <b>Start / Reload</b> .</li> </ul> <p>→ "Nastavak programa kod prekida ispiranja", <i>Stranica 34</i></p>

<b>Kvar</b>	<b>Uzrok i rješavanje problema</b>
Sapunica se ne is-pumpava.	<p>Odvodno crijevo za vodu je previsoko priključeno.</p> <ul style="list-style-type: none"> <li>▶ Montirajte odvodno crijevo za vodu na maksimalnoj visini 1 m.</li> </ul>
	<p>Doziranje deterdženta je preveliko.</p> <ul style="list-style-type: none"> <li>▶ Hitna mjera: Jednu žlicu omekšivača za rublje izmiješajte sa 0,5 litara vode te dodajte mješavinu u lijevi odjeljak (ne za odjeću za slobodno vrijeme, sportsku odjeću i pernatu odjeću).</li> <li>▶ Kod sljedećeg pranja s istim punjenjem smanjite količinu deterdženta.</li> </ul> <p>Montiran je nedopušten produžetak na odvodno crijevo za vodu.</p> <ul style="list-style-type: none"> <li>▶ Skinite nedopuštene produžetke na odvodnom crijevu za vodu. Priključivanje uređaja</li> </ul>
Voda ne teče. Deterdžent ne ulazi u periliću.	<p>Tipka <b>Start / Reload</b>  nije pritisnuta.</p> <ul style="list-style-type: none"> <li>▶ Pritisnite <b>Start / Reload</b> .</li> </ul>
	<p>Sita na dovodu vode su začepljena.</p> <ul style="list-style-type: none"> <li>▶ Očistite sita na dovodu vode → <i>Stranica 42</i>.</li> </ul> <p>Zatvorena je slavina za vodu.</p> <ul style="list-style-type: none"> <li>▶ Otvorite slavinu za vodu.</li> </ul> <p>Dovodno crijevo za vodu je savijeno ili priklješteno.</p> <ul style="list-style-type: none"> <li>▶ Provjerite da dovodno crijevo za vodu nije savijeno ili priklješteno.</li> </ul>
Višekratno kratko cen-trifugiranje.	<p>Kontrolni sustav za ravnotežu izjednačava neravnotežu višekratnim raspoređivanjem rublja.</p> <ul style="list-style-type: none"> <li>▶ Nema pogreške - nikakva radnja nije potrebna.</li> </ul> <p><b>Napomena:</b> Pri punjenju po mogućnosti stavite male i velike komade odjeće u bubanj. Različito veliki komadi rublja se bolje raspoređuju tijekom centrifugiranja.</p>
Trajanje programa mi-njenja se tijekom pro-cesa pranja.	<p>Odvijanja programa optimizira se elektronski. To može dovesti do promjene trajanja programa.</p> <ul style="list-style-type: none"> <li>▶ Nema pogreške - nikakva radnja nije potrebna.</li> </ul> <p>Kontrolni sustav za ravnotežu izjednačava neravnotežu višekratnim raspoređivanjem rublja.</p> <ul style="list-style-type: none"> <li>▶ Nema pogreške - nikakva radnja nije potrebna.</li> </ul> <p><b>Napomena:</b> Pri punjenju po mogućnosti stavite male i velike komade odjeće u bubanj. Različito veliki komadi rublja se bolje raspoređuju tijekom centrifugiranja.</p> <p>Kontrolni sustav za stvaranje pjene uključuje ispiranje u slučaju prevelikog stvaranja pjene.</p>

Kvar	Uzrok i rješavanje problema
Trajanje programa mijenja se tijekom procesa pranja.	▶ Nema pogreške - nikakva radnja nije potrebna.
Voda u bubnju se ne vidi.	Voda je ispod vidnog područja. ▶ Nema pogreške - nikakva radnja nije potrebna. ▶ Tijekom rada nemojte ulijevati dodatnu vodu u uređaj.
Bubanj zastaje nakon pokretanja programa.	Uzrok je interni test motora. ▶ Nema pogreške - nikakva radnja nije potrebna.
U odjeljku  ima vode.	Umetak u odjeljku  je začepljen. ▶ → "Čišćenje ladice za deterdžent", Stranica 38
Vibracije i pomicanje uređaja tijekom centrifugiranja.	Uređaj nije ispravno poravnat. ▶ Izravnavanje položaja uređaja  Nožice uređaja nisu fiksirane. ▶ Fiksirajte nožice uređaja. Izravnavanje položaja uređaja  Zaštita za transport nije skinuta. ▶ Skidanje zaštite za transport
Bubanj se okreće, ali voda ne teče.	Prepoznavanje punjenja je aktivirano. ▶ Nema pogreške, nikakva radnja nije potrebna.  <b>Napomena:</b> Prepoznavanje punjenja može potrajati do 2 minute.
Jako pjenjenje.	Doziranje deterdženta je preveliko. ▶ Hitna mjera: Jednu žlicu omekšivača za rublje izmiješajte sa 0,5 litara vode te dodajte mješavinu u lijevi odjeljak (ne za odjeću za slobodno vrijeme, sportsku odjeću i pernatu odjeću). ▶ Kod sljedećeg pranja s istim punjenjem smanjite količinu deterdženta.
Ne postiže se veliki broj okretaja centrifuge.	Namješten je mali broj okretaja centrifuge. ▶ Kod sljedećeg pranja namjestite veći broj okretaja centrifuge.  Kontrolni sustav za ravnotežu izjednačava neravnotežu smanjenim brojem okretaja centrifuge. ▶ Ponovno rasporedite rublje u bubnju.  <b>Napomena:</b> Po mogućnosti stavite male i velike komade odjeće u bubanj. Različito veliki komadi rublja se bolje raspoređuju tijekom centrifugiranja. ▶ Pokrenite program <b>Spin</b>  .



<b>Kvar</b>	<b>Uzrok i rješavanje problema</b>
Program Centrifuga se ne pokreće.	<p>Odvodna cijev ili odvodno crijevo za vodu je začepljeno.</p> <ul style="list-style-type: none"> <li>▶ Očistite odvodnu cijev i odvodno crijevo za vodu.</li> </ul> <hr/> <p>Odvodna cijev ili odvodno crijevo za vodu je savijeno ili zaglavljeno.</p> <ul style="list-style-type: none"> <li>▶ Provjerite da odvodna cijev i odvodno crijevo za vodu nisu savijeni ili zaglavljani.</li> </ul> <hr/> <p>Kontrolni sustav za ravnotežu prekinuo je centrifugiranje jer je rublje neravnomjerno posloženo.</p> <ul style="list-style-type: none"> <li>▶ Ponovno rasporedite rublje u bubnju.</li> </ul> <p><b>Napomena:</b> Po mogućnosti stavite male i velike komade odjeće u bubanj. Različito veliki komadi rublja se bolje raspoređuju tijekom centrifugiranja.</p> <ul style="list-style-type: none"> <li>▶ Pokrenite program <b>Spin</b>  .</li> </ul>
Šumovi, pištanje.	<p>Voda pod tlakom ulazi u ladicu za deterdžent.</p> <ul style="list-style-type: none"> <li>▶ Nema pogreške - normalan zvuk.</li> </ul>
Glasni zvukovi tijekom centrifugiranja.	<p>Uređaj nije ispravno poravnat.</p> <ul style="list-style-type: none"> <li>▶ Izravnavanje položaja uređaja</li> </ul> <hr/> <p>Nožice uređaja nisu fiksirane.</p> <ul style="list-style-type: none"> <li>▶ Fiksirajte nožice uređaja. Izravnavanje položaja uređaja</li> </ul> <hr/> <p>Zaštita za transport nije skinuta.</p> <ul style="list-style-type: none"> <li>▶ Skidanje zaštite za transport</li> </ul>
Klopotanje, zveckanje u crpki za otpadnu vodu.	<p>Strano tijelo je dospjelo u crpku za otpadnu vodu.</p> <ul style="list-style-type: none"> <li>▶ → "<i>Čišćenje crpke za otpadnu vodu</i>", <i>Stranica 39</i></li> </ul>
Ritmičan zvuk usisavanja.	<p>Crpka za otpadnu vodu je aktivirana, sapunica se isumpava.</p> <ul style="list-style-type: none"> <li>▶ Nema pogreške - normalan zvuk.</li> </ul>
Gužvanje.	<p>Broj okretaja centrifuge je prevelik.</p> <ul style="list-style-type: none"> <li>▶ Kod sljedećeg pranja namjestite manji broj okretaja centrifuge.</li> </ul> <hr/> <p>Količina rublja je prevelika.</p> <ul style="list-style-type: none"> <li>▶ Kod sljedećeg pranja smanjite količinu rublja.</li> </ul> <hr/> <p>Odabran je pogrešan program za vrstu tkanine.</p> <ul style="list-style-type: none"> <li>▶ Odaberite programe prikladne za vrstu tkanine. → "<i>Programi</i>", <i>Stranica 23</i></li> </ul>

Kvar	Uzrok i rješavanje problema
Deterdžent ili omekšivač kaplje iz manšete te se sakuplja na vratima ili u preklopu manšete.	Previše deterdženta/omekšivača u ladici za deterdžent. ▶ Pri doziranju tekućeg deterdženta i omekšivača pridržavajte se oznake u ladici za deterdžent i ne punite iznad oznake.
Učinak centrifugiranja nije zadovoljavajući. Rublje je previše mokro/vlažno.	Namješten je mali broj okretaja centrifuge. ▶ Kod sljedećeg pranja namjestite veći broj okretaja centrifuge. ▶ Pokrenite program <b>Spin</b>  .
	Odvodna cijev ili odvodno crijevo za vodu je začepljeno. ▶ Očistite odvodnu cijev i odvodno crijevo za vodu.
	Odvodna cijev ili odvodno crijevo za vodu je savijeno ili zaglavljeno. ▶ Provjerite da odvodna cijev i odvodno crijevo za vodu nisu savijeni ili zaglavljani.
	Kontrolni sustav za ravnotežu prekinuo je centrifugiranje jer je rublje neravnomjerno posloženo. ▶ Ponovno rasporedite rublje u bubnju. <b>Napomena:</b> Po mogućnosti stavite male i velike komade odjeće u bubanj. Različito veliki komadi rublja se bolje raspoređuju tijekom centrifugiranja. ▶ Pokrenite program <b>Spin</b>  .
	Kontrolni sustav za ravnotežu izjednačava neravnotežu smanjenim brojem okretaja centrifuge. ▶ Ponovno rasporedite rublje u bubnju. <b>Napomena:</b> Po mogućnosti stavite male i velike komade odjeće u bubanj. Različito veliki komadi rublja se bolje raspoređuju tijekom centrifugiranja. ▶ Pokrenite program <b>Spin</b>  .
Na vlažnom rublju se nalaze ostaci deterdženta.	Deterdženti mogu sadržavati tvari koje nisu topive u vodi i one se talože na rublju. ▶ Pokrenite program  <b>Rinse</b> .
Na suhom rublju se nalaze ostaci deterdženta.	Deterdženti mogu sadržavati tvari koje nisu topive u vodi i one se talože na rublju. ▶ Iščetkajte rublje nakon pranja i sušenja.

<b>Kvar</b>	<b>Uzrok i rješavanje problema</b>
Na dovodnom crijevu za vodu istječe voda.	Dovodno crijevo za vodu nije ispravno/čvrsto priključeno. <ol style="list-style-type: none"><li>1. Ispravno priključite dovodno crijevo za vodu. Priključivanje dovodnog crijeva za vodu</li><li>2. Pritegnite vijčani spoj.</li></ol>
Na odvodnom crijevu za vodu istječe voda.	Odvodno crijevo za vodu je oštećeno. ▶ Zamijenite oštećeno odvodno crijevo za vodu. Odvodno crijevo za vodu nije ispravno priključeno. ▶ Ispravno priključite odvodno crijevo za vodu. Vrste priključaka odvoda voda
U uređaju su se stvorili neugodni mirisi.	Vlaga i ostaci deterdženta mogu pogodovati nastajanju bakterija. ▶ → "Čišćenje bubnja", <i>Stranica 37</i> ▶ Ako nećete koristiti uređaj, vrata i ladicu za deterdžent ostavite otvorena kako bi se zaostala voda mogla osušiti.

## 17.1 Deblokiranje u nuždi

### Deblokiranje vrata

**Zahtjev:** Crpka za otpadnu vodu je prazna. → *Stranica 39*

1. **POZOR!** Istjecanje vode može uzrokovati materijalne štete.
- ▶ Ne otvarajte vrata sve dok možete vidjeti vodu na staklu.

Deblokadu u slučaju nužde uz pomoć alata povucite prema dolje i otpustite.

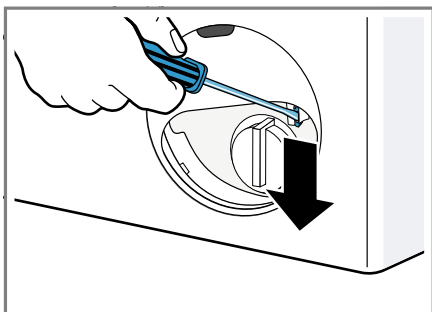

- ✓ Brava na vratima je deblokirana.
2. Umetnite i uglavite servisni poklopac.
3. Zatvorite servisni poklopac.

---

## 18 Transport, skladištenje i zbrinjavanje

Ovdje može saznati kako pripremiti svoj uređaj za transport i skladištenje. Osim toga možete saznati kako odložiti stare uređaje u otpad.

### 18.1 Demontaža uređaja

1. Zatvorite slavinu za vodu.
2. Ispraznite crijevo  
→ *"Pražnjenje dovodnog crijeva za vodu", Stranica 42.*
3. Isključite uređaj.
4. Izvucite mrežni utikač uređaja.

5. Ispustite preostalu sapunicu.  
→ *"Čišćenje crpke za otpadnu vodu", Stranica 39*
6. Demontirajte crijeva.

### 18.2 Umetanje zaštita za transport

Uređaj zaštitite za transport pomoću zaštite za transport kako biste izbjegli oštećenja.

1. Izvadite 4 zaštitne kape.  
– Po potrebi koristite odvijač kako biste izvadili zaštitne kape.

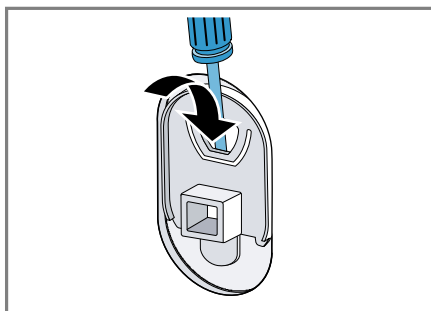

Pospremite zaštitne kape.

2. Umetnite 4 čahure.

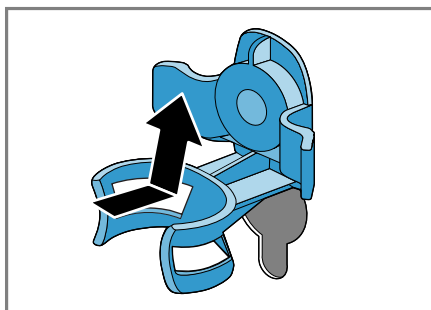

3. Umetnite sve vijke 4 zaštite za transport i lagano ih pritegnite.

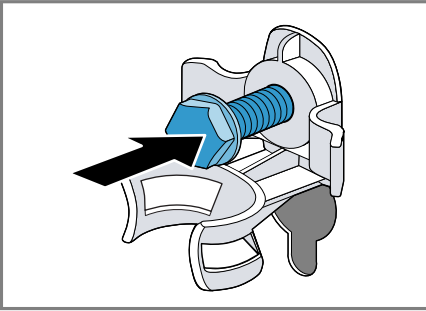

4. Mrežni priključni vod umetnite u držač ① i sva 4 vijka zaštite za transport pritegnite pomoću ključa za vijke veličine 13 ②.

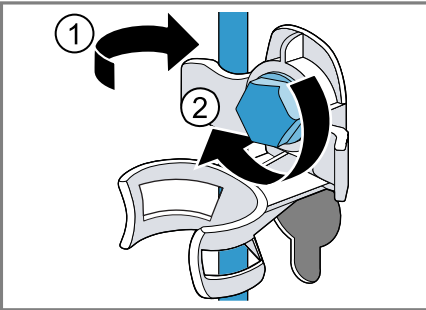

5. Crijevo umetnite u držač.

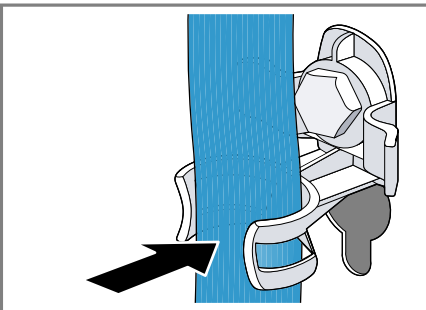

### 18.3 Ponovno stavljanje uređaja u pogon

- Skinite zaštitu za transport.

### 18.4 Zbrinjavanje starih uređaja u otpad

Ekološki prikladnim zbrinjavanjem otpada mogu se ponovo iskoristiti vrijedne sirovine.

#### **⚠ UPOZORENJE**

#### **Opasnost od zdravstveno štetnog djelovanja!**

Djeca se mogu zatvoriti u uređaj i ugroziti svoje živote.

- Uređaj ne postavljajte iza vrata koja blokiraju ili sprječavaju otvaranje vrata uređaja.
- Na starim uređajima izvucite mrežni utikač iz mrežnog priključnog voda te potom prerežite mrežni priključni vod i uništite bravu na vratima uređaja tako da se vrata uređaja više ne mogu zatvoriti.

1. Izvucite mrežni utikač iz mrežnog priključnog voda.
2. Prerežite mrežni priključni vod.
3. Uređaj zbrinite na ekološki prihvatljiv način.

Informacije o aktualnim načinima zbrinjavanja možete dobiti od svog specijaliziranog trgovca ili se raspitajte u komunalnoj ili lokalnoj gradskoj upravi.



Ovaj je uređaj označen u skladu s europskom smjernicom 2012/19/EU o otpadnim električnim i elektronskim uređajima (waste electrical and electronic equipment - WEEE).

Smjernica određuje okvir za povratak i zbrinjavanje otpadnih uređaja valjan u cijeloj Europskoj Uniji.

---

## 19 Servisna služba

Ako imate pitanja u pogledu primjene, smetnju ne možete sami ukloniti ili ako se uređaj mora popraviti, obratite se našoj servisnoj službi.

Mnoge probleme možete sami riješiti s pomoću informacija o uklanjanju smetnji u ovim uputama ili na našoj internetskoj stranici. U suprotnom, obratite se našoj servisnoj službi. Jamčimo da će vaš uređaj popraviti obučeni tehničari servisne službe s pomoću originalnih rezervnih dijelova u jamstvenom roku ili nakon isteka jamstva proizvođača.

Originalne rezervne dijelove koji su bitni za funkcioniranje uređaja u skladu s odgovarajućom Direktivom o ekološkom dizajnu Direktivom možete dobiti od naše korisničke službe tijekom perioda od najmanje 10 godina od stavljanja vašeg uređaja na tržište na Europskom gospodarskom području.

**Napomena:** Angažiranje servisne službe besplatno je u okviru uvjeta jamstva proizvođača.

Detaljne informacije o vremenu jamstva i uvjetima jamstva možete pronaći kod naše servisne službe, svog dobavljača ili na našoj internetskoj stranici.

Kada se obraćate servisnoj službi, potreban vam je proizvodni broj (E-Nr.) i tvornički broj (FD) uređaja. Kontakt-podatke servisne službe naći ćete ovdje odn. u priloženom popisu servisnih službi na našoj internetskoj stranici.

### 19.1 Proizvodni broj (E-Nr.) i tvornički broj (FD)

Proizvodni broj (E-Nr.) i tvornički broj (FD) možete pronaći na tipskoj pločici uređaja.











Ovisno o modelu, označna se pločica nalazi:

- na unutarnjoj strani vrata
- na unutarnjoj strani poklopca za održavanje
- na stražnjoj strani uređaja.

Kako biste podatke o svom uređaju i broj telefona servisne službe brzo ponovno pronašli, možete ih zabilježiti.

## 20 Vrijednosti potrošnje

Sljedeće informacije su navedene u skladu s Uredbom EU za ekološki dizajn. Navedene vrijednosti za druge programe od **Eco 40-60** služe samo za orijentaciju i određene su u skladu s važećom normom EN60456.

Program	Punjenje (kg)	Trajanje programa (h:min) <sup>1</sup>	Potrošnja energije (kWh/ciklus) <sup>1</sup>	Potrošnja vode (l/ciklus) <sup>1</sup>	Maksimalna temperatura (°C) 5 min <sup>1</sup>	Broj okretaja centrifuge (okr/min) <sup>1</sup>	Preostala vlaga (%) <sup>1</sup>
Eco 40-60 <sup>2</sup>	7,0	3:20	1,048	58,0	47	1200	50,00
Eco 40-60 <sup>2</sup>	3,5	2:38	0,584	43,0	38	1200	52,00
Eco 40-60 <sup>2</sup>	2,0	2:33	0,292	30,0	25	1200	58,00
Cottons  20 °C	7,0	2:59	0,290	80,0	23	1200	58,00
Cottons  40 °C	7,0	2:59	1,050	80,0	44	1200	58,00
Cottons  60 °C	7,0	2:59	1,300	80,0	56	1200	58,00
Cotton + Prewash  40 °C	7,0	3:29	1,070	80,0	44	1200	58,00
 Easy-Care 40 °C	4,0	2:29	0,770	63,0	43	1200	30,00
   Quick Mix 40 °C	4,0	1:00	0,620	44,0	41	1200	60,00
 Wolle  30 °C	2,0	0:41	0,220	40,0	22	800	25,00

<sup>1</sup> Stvarne vrijednosti mogu odstupati od navedenih vrijednosti ovisno o tlaku vode, tvrdoći vode i ulaznoj temperaturi, okolnoj temperaturi, vrsti rublja, njegovoj količini i zaprljanosti, korištenom sredstvu za pranje, oscilacijama napona u električnoj mreži i odabranim dodatnim funkcijama.

<sup>2</sup> Program za ispitivanje u skladu s Uredbom EU za ekološki dizajn i Uredbom EU za oznaku energetske učinkovitosti s hladnom vodom (15°C).

## 21 Tehnički podaci

Brojeve i činjenice o uređaju možete pronaći ovdje.

Visina uređaja	85,0 cm
Širina uređaja	60,0 cm
Dubina uređaja	55,0 cm
Težina	65 - 70 kg <sup>1</sup>
Maksimalna količina rublja	7 kg
Mrežni napon	220 - 240 V, 50 Hz
⇒ Minimalni instalacijski osigurač	10 A
Nazivna snaga	2300 W
Potrošnja snage	<ul style="list-style-type: none"> <li>■ Isključeno stanje: 0,12 W</li> <li>■ Stanje mirovanja: 0,50 W</li> </ul>
Tlak vode	<ul style="list-style-type: none"> <li>■ Minimalno: 100 kPa (1 bar)</li> <li>■ Maksimalno: 1000 kPa (10 bar)</li> </ul>
Duljina dovodnog crijeva za vodu	150 cm
Duljina odvodnog crijeva za vodu	150 cm
Duljina mrežnog priključnog voda	160 cm
<sup>1</sup> Ovisno o opremi uređaja	

Ostale informacije o svojem modelu naći ćete na internetskoj stranici <https://energylabel.bsh-group.com><sup>1</sup>. Ova web-adresa služi kao poveznica na službenu bazu podataka o proizvodima Europske unije, EPREL, čija web-adresa još nije objavljena u tre-

nutku tiska. Zatim slijedite upute za pretraživanje modela. Oznaka modela sastoji se od znakova ispred kose crte proizvodnog broja (E-Nr.) na označnoj pločici. Alternativno možete pronaći oznaku modela i u prvom retku EU energetske naljepnice.

<sup>1</sup> Vrijedi samo za zemlje u Europskom gospodarskom području









A series of horizontal lines for writing, starting from the top right of the pencil icon and extending across the width of the page. There are 20 lines in total, providing a template for text entry.



## Thank you for buying a Bosch Home Appliance!

Register your new device on MyBosch now and profit directly from:

- **Expert tips & tricks for your appliance**
- **Warranty extension options**
- **Discounts for accessories & spare-parts**
- **Digital manual and all appliance data at hand**
- **Easy access to Bosch Home Appliances Service**

Free and easy registration – also on mobile phones:

**[www.bosch-home.com/welcome](http://www.bosch-home.com/welcome)**



## Looking for help? You'll find it here.

Expert advice for your Bosch home appliances, help with problems or a repair from Bosch experts.

Find out everything about the many ways Bosch can support you:

**[www.bosch-home.com/service](http://www.bosch-home.com/service)**

Contact data of all countries are listed in the attached service directory.

**Robert Bosch Hausgeräte GmbH**

Carl-Wery-Straße 34

81739 München

GERMANY

[www.bosch-home.com](http://www.bosch-home.com)



**9001543782** (010208)

hr