



BOSCH

Odmah
registrirajte
svoj novi uređaj
na portalu MyBosch i
ostvarite besplatne
pogodnosti:
[bosch-home.com/
welcome](http://bosch-home.com/welcome)



Perilica i sušilica rublja

WNA14400BY

hr Priručnik s uputama i upute za ugradnju

Vaša nova perilica i sušilica rublja

Odlučili ste se za perilicu i sušilicu rublja marke Bosch.

Molimo Vas da odvojite nekoliko minuta kako biste pročitali i naučili prednosti Vaše perilice i sušilice rublja.

Kako bi opravdali visoke standarde marke Bosch, svaka se perilica i sušilica rublja koja napušta našu tvornicu, provjerava na funkcionalnost i ispravno stanje.

Više informacija o našim proizvodima, dodatnom priboru, rezervnim dijelovima i uslugama, možete dobiti na našoj internet stranici www.bosch-home.com ili kontaktirajte naše službe za korisnike.

Ukoliko se opisuje upotreba i instalacija različitih modela, o razlikama će biti istaknuto na odgovarajućim mjestima.



Perilicu i sušilicu rublja pustite u pogon tek nakon čitanja ovih uputa i uputa za postavljanje.

Informacije o prikazu

Upozorenje!

Ova kombinacija simbola i signalnih riječi upućuje na moguću opasnu situaciju. Ako se ne pridržavate, može dovesti do smrti ili ozljeda.

Pozor!

Ova signalna riječ upućuje na moguću opasnu situaciju. Ako se ne pridržavate, može dovesti do materijalnih šteta i/ili šteta po okoliš.

Napomena / savjet

Napomene za optimalno korištenje uređaja / korisne informacije.

1. 2. 3. / a) b) c)







Koraci su prikazani brojevima ili slovima.

■ / -

Nabrajanja su prikazana kućicom ili crticom.

Sadržaj

	Ispravna uporaba	4
	Sigurnosne upute	5
	Djeca/ljudi/kućni ljubimci	5
	Ugradnja	6
	Rad	8
	Čišćenje/održavanje	10
	Zaštita okoliša	11
	Ambalaža/stari uređaji	11
	Ušteda energije i resursa	11
	Način uštede energije	12
	Namještanje i priključivanje	12
	Standardna oprema	12
	Sigurnosne upute	13
	Površina za ugradnju	13
	Postavljanje na postolje ili pod s drvenim gredama	14
	Instalacija uređaja u kuhinju	14
	Skidanje transportnih blokada	14
	Uklanjanje potpornih nožica	15
	Duljine gibljivih crijeva i kabela	16
	Dovod vode	16
	Odvod vode	17
	Niveliranje	18
	Električni priključak	18
	Prije prvog pranja rublja	19
	Transport	19
	Upoznavanje s uređajem	21
	Uređaj	21
	Upravljačka ploča	22
	Zaslon	23
	Rublje	24
	Priprema rublja za pranje	24
	Priprema rublja za pranje	25
	Štirkanje	25
	Bojanje/izbjeljivanje	25
	Deterdženti i proizvodi za njegu rublja	26
	Preporuka deterdženta	26
	Pregled programa	27
	Program koji se može odabrati	27
	Tablica sušenja	31
	Zadane postavke programa	32
	⌋ Temp. (Izbor temperature)	32
	⌚ rpm (Centrifuga)	32
	⌚ Finished in/Time Dry (Spremno u/ Vrijeme sušenja)	32
	Dodatne postavke programa	33
	☀ Drying Aim (Cilj sušenja)	33
	↓ Prewash (Prepranje)	33
	👔 Less Ironing (Lako glačanje)	33
	≡⌚ SpeedPerfect	34
	Rukovanje uređajem	34
	Pripremanje uređaja	34
	Odabir programa/prekidača na uređaju	34
	Stavljanje rublja u bubanj	35
	Doziranje i dodavanje deterdženta i proizvoda za njegu	35
	Pokretanje programa	36
	Sigurnosno zaključavanje tipki	37
	Dodavanje/vađenje rublja	37
	Promjena programa	37
	Kraj programa	37
	Kraj programa	38
	Vađenje rublja/isključivanje uređaja	38
	Postavke uređaja	38
	Senzori	39
	Sustav za otkrivanje neuravnoteženog opterećenja	39

	Čišćenje i održavanje	39
	Kućište stroja/upravljačka ploča . . .	39
	Bubanj	40
	Uklanjanje kamenca	40
	Pražnjenje ladice za deterdžent, čišćenje ladice za deterdžent i kućišta	40
	Odvodna pumpa je začepljena	41
	Odvodno crijevo je začepljeno na sifonu	42
	Začepljen je filter dovoda vode	42
	Kvarovi i što učiniti kada se pojave	43
	Otvaranje u slučaju nužde	43
	Informacije na zaslonu	43
	Kvarovi i što učiniti kada se pojave..	45
	Služba za korisnike.	49
	Broj proizvoda (E-Nr.) i serijski broj (FD)	49
	Vrijednosti potrošnje	50
	Tehnički podaci	51
	Aqua-Stop jamstvo	51

Ispravna uporaba

- Uređaj je namijenjen isključivo za uporabu u kućanstvu.
- Ne instalirajte i ne rukujte uređajem na mjestima podložnim stvaranju mraza i/ili na otvorenom. Postoji opasnost od oštećenja uređaja ako se zaostala voda u njemu smrzne. Ako se smrznu crijeva, mogu puknuti/rasprsnuti se.
- Uređaj se smije rabiti isključivo za pranje rublja u kućanstvu, odnosno strojno perivih komada rublja i vunenog rublja perivog na ruke (pogledajte naljepnice na komadima rublja). Uporaba uređaja u svrhe izvan namijenjene vrste primjene zabranjena je.
- Uređaj se smije rabiti isključivo za sušenje i osvježavanje rublja u kućanstvu, odnosno komada rublja opranih vodom koji su prikladni za strojno sušenje (pogledajte naljepnicu na rublju). Uporaba uređaja u svrhe izvan namijenjene vrste primjene zabranjena je.
- Uređaj je prikladan za rad na vodu iz odvođa i s komercijalno dostupnim deterdžentima i proizvodima za njegu (prikladnim za uporabu u perilicama rublja).
- Uređaj je namijenjen za uporabu do maksimalne visine od 4000 metara iznad razine mora.

Prije uključivanja uređaja:

Provjerite ima li vidljivih oštećenja na uređaju. Ne rukujte uređajem ako je oštećen. U slučaju problema obratite se ovlaštenom distributeru ili našoj službi za korisnike.

Pročitajte i pridržavajte se svih uputa za rukovanje i instalaciju te ostalih informacija priloženih uz uređaj.

Dokumentaciju sačuvajte za daljnju uporabu ili sljedećeg vlasnika.

Sigurnosne upute

Sljedeće sigurnosne informacije i upozorenja donosimo kako bismo spriječili vaše ozljede i materijalnu štetu u vašem okruženju.

Pored toga, potrebno je poduzeti potrebne mjere opreza i postupati oprezno prilikom instalacije, održavanja, čišćenja i rukovanja uređajem.

Djeca/ljudi/kućni ljubimci

Upozorenje Smrtna opasnost!

Djeca i ostale osobe koje ne znaju ocijeniti rizike upotrebe uređaja mogu se ozlijediti ili naći u situacijama opasnim po život. Stoga napominjemo sljedeće:

- Uređaj djeca starija od 8 godina i osobe smanjenih tjelesnih, osjetilnih ili mentalnih sposobnosti, ili osobe koje ne posjeduju potrebno iskustvo ili znanje, smiju upotrebljavati isključivo pod nadzorom i ako su dobili upute za sigurnu upotrebu uređaja te razumiju sve potencijalne rizike upotrebe uređaja.
- Djeca se ne smiju igrati s uređajem.
- Ne dopuštajte djeci čišćenje ili održavanje uređaja bez nadzora.

- Držite djecu mlađu od 3 godine i kućne ljubimce podalje od uređaja.
- Ne ostavljajte uređaj bez nadzora ako se u njegovoj blizini nalaze djeca ili druge osobe koje ne znaju ocijeniti rizike.

Upozorenje Smrtna opasnost!

Djeca se mogu zaključati u uređaju i tako se naći u po život opasnoj situaciji.

- Ne postavljajte uređaj iza vrata jer to može blokirati vrata uređaja ili spriječiti njihovo potpuno zatvaranje.
- Na kraju životnog vijeka uređaja isključite strujni utikač iz utičnice **prije** nego što prerežete strujni kabel, a potom uništite bravu na vratima uređaja.

Upozorenje Opasnost od gušenja!

Ako djeci dozvolite da se igraju s ambalažom/plastičnom folijom ili dijelovima pakiranja, mogu se zapetljati ili ih prevući preko glave i ugušiti se. Držite ambalažu, plastičnu foliju i dijelove ambalaže podalje od djece.

Upozorenje Opasnost od trovanja!

Deterdženti i proizvodi za njegu mogu dovesti do trovanja u slučaju konzumacije.

U slučaju gutanja zatražite liječnički savjet. Čuvajte deterdžente i proizvode za njegu rublja izvan dohvata djece.

Upozorenje **Nadraženost očiju/kože!**

Deterdženti ili proizvodi za njegu mogu uzrokovati nadraženost u doticaju s očima ili kožom.

Dobro isperite oči/kožu ako dođu u doticaj s deterdžentima ili proizvodima za njegu. Čuvajte deterdžente i proizvode za njegu rublja izvan dohvata djece.

Ugradnja

Upozorenje **Opasnost od strujnog udara/ požara/materijalne štete/ oštećenja uređaja!**

Nepravilna instalacija uređaja može dovesti do stvaranja opasnih situacija. Provjerite sljedeće:

- Odgovara li napon strujne utičnice nazivnoj vrijednosti napona propisanoj za uređaj (na identifikacijskoj pločici). Je su li priključna opterećenja i potreban zaštitni osigurač navedeni na identifikacijskoj pločici.

- Uređaj se ne smije napajati putem vanjskog priključnog uređaja kao što je alarmni sat, ni priključivati na krug koji se redovno uklapa i isklapa putem strujne mreže.
- Strujni utikač i utičnica sa zaštitnim kontaktom moraju se podudarati, a sustav uzemljenja treba biti pravilno instaliran.
- Instalacija treba biti odgovarajućeg poprečnog presjeka.
- Strujni utikač mora biti dostupan u svakom trenutku. Ako to nije moguće, a kako bi sve bilo sukladno važećim zakonskim propisima, potrebno je ugraditi prekidač (trajni za isključenje) u trajnu instalaciju sukladno propisima za električne instalacije.
- Ako upotrebljavajte učinsku sklopku struje kvara, upotrebljavajte isključivo onu sa sljedećom oznakom: . Prisutnost te oznake jedino je osiguranje da ona ispunjava sve važeće zakonske propise.

Upozorenje **Opasnost od strujnog udara/ požara/materijalne štete/ oštećenja uređaja!**

U slučaju izmjene strujnog kabela ili njegovog oštećenja, može doći do strujnog udara, kratkog spoja ili požara uslijed pregrijavanja.

Strujni kabel ne smije biti uvrnut, prignječen, preinačen ili oštećen i ne smije dodirivati izvore topline.

⚠ Upozorenje
**Opasnost od požara/
 materijalne štete/oštećenja
 uređaja!**

Upotreba produžnih kabela ili dodatnih utičnica sa zaštitom može uzrokovati požar uslijed pregrijavanja ili kratkog spoja. Uređaj priključite izravno u uzemljenu utičnicu koja je pravilno ugrađena. Ne upotrebljavajte produžne kabele, dodatne utičnice sa zaštitom ni višesmjernne spojnikne.

⚠ Upozorenje
**Opasnost od ozljeda/
 materijalne štete/oštećenja
 uređaja!**

- Uređaj može vibrirati ili se pomicati tijekom rada, što može dovesti do ozljeda ili materijalne štete. Postavite uređaj na čistu, ravnu i čvrstu površinu i pomoću libele poravnajte navojne nožice.
- Ako uređaj prilikom podizanja ili pomicanja uhvatite za neki od izbočenih dijelova (primjerice vrata uređaja), ti se dijelovi mogu odlomiti i uzrokovati ozljede. Ne hvatajte uređaj za neke od njegovih izbočenih dijelova prilikom njegova pomicanja.

⚠ Upozorenje
Opasnost od ozljeda!

- Uređaj je jako težak. Njegovo podizanje može uzrokovati ozljede. Ne podižite uređaj sami.
- Uređaj ima oštre rubove na kojima možete izrezati ruke. Ne hvatajte uređaj za oštre rubove. Prilikom podizanja uređaja nosite zaštitne rukavice.
- Ako crijeva i strujni kabeli nisu pravilno provedeni, može doći do saplitanja, što može uzrokovati ozljede. Crijeva i kabele provedite tako da ne može doći do saplitanja o njih.

Oprez!
**Materijalna šteta/oštećenje
 uređaja**

- Ako je tlak vode previsok ili prenizak, uređaj možda neće ispravno raditi, a može doći i do materijalne štete ili oštećenja uređaja. Provjerite je li tlak vode u vodoopskrbnom sustavu najmanje 100 kPa (1 bar) i ne više od 1000 kPa (10 bara).
- Ako vršite preinake na crijevima za vodu ili su ona oštećena, može doći do materijalne štete ili oštećenja uređaja. Crijeva za vodu ne smiju biti uvrnuta, prignječena, preinačena ili prerezana.

- Upotreba crijeva drugih marki za priključivanje na dovod vode može uzrokovati materijalnu štetu ili oštećenje uređaja. Upotrebljavajte isključivo crijeva priložena uz uređaj ili originalna rezervna crijeva.
- Uređaj pri transportu osiguravaju transportne blokade. Ako ne uklonite transportne blokade prije uključivanja uređaja, može doći do oštećenja uređaja. Važno je u potpunosti ukloniti transportne blokade prije prve upotrebe uređaja. Transportne blokade zadržite i spremite odvojeno od uređaja. Važno je ponovno ugraditi transportne blokade prilikom transporta uređaja kako bi se spriječilo njegovo oštećenje u tranzitu.

Rad

Upozorenje **Opasnost od eksplozija/ požara!**

Rublje koje dođe u doticaj s otapalima, uljem, voskom, sredstvom za uklanjanje voska, bojom, mašću ili sredstvom za uklanjanje mrlja, može se zapaliti prilikom sušenja u stroju ili čak uzrokovati eksploziju uređaja. Stoga napominjemo sljedeće:

- Dobro isperite rublje toplom vodom i deterdžentom prije sušenja u stroju.

- Rublje ne stavljajte u stroj na sušenje ako ga prethodno niste oprali.
- Ne upotrebljavajte uređaj ako su za čišćenje rublja korištene industrijske kemikalije.

Upozorenje **Opasnost od eksplozija/ požara!**

- Rublje prethodno tretirano sredstvima za čišćenje koja sadrže otapala, primjerice sredstvima za uklanjanje mrlja/otapalima za čišćenje, može uzrokovati eksploziju u bubnju. Dobro isperite rublje vodom prije pranja u perilici.
- Neki se predmeti mogu zapaliti tijekom sušenja ili čak uzrokovati zapaljenje ili eksploziju uređaja. Uklonite sve upaljače ili šibice iz džepova odjevnih predmeta.
- Ako ima ugljene prašine ili brašna oko uređaja, to može uzrokovati eksploziju. Održavajte područje oko uređaja čistim dok je uređaj u pogonu.

⚠ Upozorenje**Opasnost od požara/
materijalne štete/oštećenja
uređaja!**

Ako program završi prije završetka ciklusa sušenja, rublje se neće dovoljno ohladiti i može doći do njegovog zapaljenja, materijalne štete ili oštećenja uređaja.

- U posljednjem dijelu ciklusa sušenja rublje u bubnju se ne zagrijava (ciklus hlađenja). To jamči održavanje temperature pri kojoj se rublje neće oštetiti.
- Ne isključujte uređaj prije ciklusa sušenja ako nećete odmah izvaditi sve komade rublja iz bubnja i raširiti ih (kako bi se rasipala toplina).

⚠ Upozorenje**Opasnost od trovanja!**

Može doći do oslobađanja otrovnih plinova iz sredstava za čišćenje koja sadrže otapala, primjerice otapala za čišćenje. Ne upotrebljavajte sredstva za čišćenje koja sadrže otapala.

⚠ Upozorenje**Opasnost od ozljeda!**

- Ako se oslonite/sjednete na vrata uređaja dok su otvorena, uređaj se može prevrnuti, što može uzrokovati ozljede. Ne oslanjajte se na vrata uređaja dok su otvorena.

- Ako se popnete na uređaj, gornja ploča može puknuti, što može uzrokovati ozljede. Ne penjite se na uređaj.
- Ako gurnete ruku u bubanj dok se još okreće, možete se ozlijediti. Pričekajte da se bubanj prestane okretati.

⚠ Upozorenje**Opasnost od opekotina!**

Prilikom pranja pri visokim temperaturama postoji opasnost od opekotina ako dođete u doticaj s vrućom sapunicom (primjerice prilikom ispuštanja vruće sapunice u umivaonik). Ne stavljajte ruke u vruću sapunicu.

⚠ Upozorenje**Nadraženost očiju/kože!**

Može doći do raspršivanja deterdženta i proizvoda za njegu ako je ladica za deterdžent otvorena dok stroj radi. Dobro isperite oči/kožu ako dođu u doticaj s deterdžentima ili proizvodima za njegu. U slučaju gutanja zatražite liječnički savjet.

Oprez!

Materijalna šteta/oštećenje uređaja

- Ako je količina rublja u uređaju veća do najveće dopuštene, uređaj možda nepravilno raditi, ili može doći do materijalne štete ili oštećenja uređaja. Ne prekoračujte najveću dopuštenu količinu rublja za sušilicu. Provjerite je li količina rublja sukladna najvećim dopuštenim vrijednostima za svaki od programa.
- Pjena i pjenasta guma mogu se iskriviti ili rastopiti ako se suše u uređaju. Nemojte sušiti rublje koje sadrži pjenu ili pjenastu gumu u uređaju.
- Ako sipate pogrešnu količinu deterdženta ili sredstva za čišćenje u uređaj, može doći do materijalne štete ili oštećenja uređaja. Upotrebljavajte deterdžente/proizvode za njegu/sredstva za čišćenje i omekšivače u skladu s uputama proizvođača.

Čišćenje/održavanje

Upozorenje

Smrtna opasnost!

Uređaj radi na struju. Postoji opasnost od strujnog udara u slučaju dodirivanja dijelova pod naponom. Stoga napominjemo sljedeće:

- Isključite uređaj. Isključite napajanje uređaja (iskopčajte utikač).
- Ne držite strujni utikač mokrim rukama.
- Prilikom iskapčanja strujnog utikača uhvatite sam strujni utikač, a ne strujni kabel, jer u protivnom može doći do oštećenja strujnog kabela.
- Ne vršite tehničke preinake na samom uređaju ili preinake njegovih značajki.
- Popravke i ostale zahvate na uređaju smije provoditi isključivo naša korisnička služba ili električar. Isto vrijedi i za zamjenu strujnog kabela (kada je to potrebno).
- Rezervne strujne kabele možete naručiti kod naše korisničke službe.

Upozorenje

Opasnost od trovanja!

Može doći do oslobađanja otrovnih plinova iz sredstava za čišćenje koja sadrže otapala, primjerice otapala za čišćenje. Ne upotrebljavajte sredstva za čišćenje koja sadrže otapala.

⚠ Upozorenje
Opasnost od strujnog udara/
materijalne štete/oštećenja
uređaja!

Ako u uređaj prodre vlaga, to može prouzročiti kratki spoj. Za čišćenje uređaja ne upotrebljavajte uređaj za pranje pod tlakom, parni čistač, crijevo ili pištolj za raspršivanje.

⚠ Upozorenje
Opasnost od ozljeda/
materijalne štete/oštećenja
uređaja!

Upotreba rezervnih dijelova i opreme drugih marki opasna je i može dovesti do ozljeda, materijalne štete ili oštećenja uređaja.

Iz sigurnosnih razloga upotrebljavajte isključivo originalne rezervne dijelove i dodatnu opremu.

Oprez!
Materijalna šteta/oštećenje
uređaja

Sredstva za čišćenje i prethodno tretiranje rublja (primjerice sredstva za uklanjanje mrlja, raspršivači za pretpranje itd.) mogu uzrokovati oštećenja ako dođu u doticaj s površinama uređaja. Stoga napominjemo sljedeće:

- Ne dozvolite da ta sredstva dođu u doticaj s površinama uređaja.
- Uređaj čistite isključivo vodom i mekom, vlažnom krpom.
- Odmah uklonite sav deterđent, tragove raspršivača i druge ostatke.



Zaštita okoliša

Ambalaža/stari uređaji



Zbrinite ambalažu na ekološki prihvatljiv način. Ovaj uređaj je označen u skladu s europskom direktivom 2012/19/EU o starim električnim i elektroničkim starim uređajima (Waste Electrical and Electronic Equipment - WEEE). Direktiva zadaje okvir za vraćanje i preradu starih uređaja važeću u cijeloj EU.

Ušteda energije i resursa

Ako slijedite ove upute, uređaj će trošiti manje struje i vode.

Birajte programe s niskim temperaturama i duljim vremenima pranja te koristite maksimalan kapacitet opterećenja → *Stranica 27*.

- Najučinkovitija potrošnja energije i vode.

Koristite ekonomične postavke programa.

- Ako namjestite postavke programa za određeni program, na zaslonu se prikazuje očekivana potrošnja.

Dodajte → *Stranica 26* deterđent na temelju stupnja zaprljanja rublja.

- Za lagano do normalno zaprljanje dovoljna je manja količina deterđenta. Pridržavajte se preporuka za doziranje proizvođača deterđenta.

Smanjite temperaturu pranja za lagano i normalno zaprljano rublje.

- Pri niskim temperaturama uređaj troši manje energije. Za lagano do normalno zaprljanja dovoljne su i niže temperature od onih koje su navedene na oznakama na rublju.

Postavite najveću brzinu centrifugiranja ako naknadno želite sušiti rublje u sušilici.

- Što je rublje više suho, to je kraće trajanje programa pri sušenju, čime se smanjuje i potrošnja energije. Veća brzina centrifugiranja smanjuje preostalu vlagu u rublju i povećava glasnoću buke centrifugiranja.

Perite rublje bez pretpranja.

- Pranje s pretpranjem produljuje trajanje programa i povećava potrošnju energije i vode.

Uređaj ima funkciju kontinuirane automatske prilagodbe opterećenja.

- Ovisno o vrsti tkanine i kapacitetu opterećenja, funkcija kontinuirane prilagodbe opterećenja optimalno prilagođava potrošnju vode i trajanje programa.

Način uštede energije

Ako uređaj nije radio dulje vrijeme (oko 5 minuta), automatski se prebacuje u način uštede energije, osvjetljenje ploče zaslona isključit će se prije nego što se program pokrene, a nakon što se program završi, treperi — (kontrolnoj svjetlo gumba ). Dodirnite bilo koje područje na ploči zaslona za aktiviranje pozadinskog osvjetljenja zaslona.

način uštede energije nije aktivirano dok program radi.



Namještanje i priključivanje

Standardna oprema

Napomena: Provjerite ima li na uređaju oštećenja nastalih u transportu. Nikada nemojte upotrebljavati oštećeni uređaj. Ako imate neke pritužbe, obratite se distributeru od kojeg ste kupili uređaj ili našoj službi za korisnike.

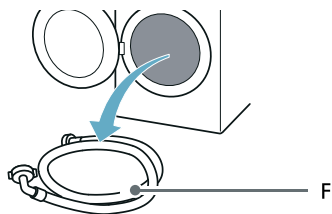
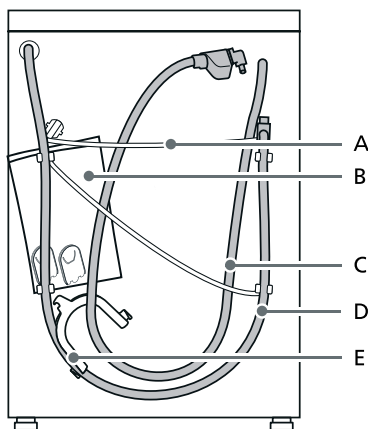

- A Mrežni kabel
 B Vrećica:
- Upute za ugradnju i rad
 - Lokacijski direktorij službe za korisnike*
 - Jamstvo*
 - Dodatak uputama za ugradnju i rad*
 - Pokrovne kapice za otvore nakon uklanjanja transportnih kopči
 - Vodiči za instalaciju proizvoda iz asortimana Home Connect*
- C Crijevo za dovod vode na modelima aquaStop
 D Crijevo za odvod vode
 E Koljeno za učvršćivanje crijeva za odvod vode*
 F Crijevo za dovod hladne vode na standardnim modelima / modelima Aqua-Secure
 * Ovisno o modelu

Dodatno je potrebna obujmica crijeva (promjera 24 – 40 mm, dostupna u specijaliziranim trgovinama) za priključivanje crijeva za odvod vode na sifon.

Korisni alat

- Libela za niveliranje
- Ključ s nastavkom:
 - WAF13 za otpuštanje transportnih kopči i
 - WAF17 za poravnavanje nožica uređaja

Sigurnosne upute



Upozorenje

Opasnost od ozljeda!

- Uređaj je jako težak. Budite oprezni prilikom podizanja/transportiranja uređaja.

- Ako se uređaj podiže hvatanjem za izbočene dijelove (primjerice, vrata uređaja), sastavni se dijelovi mogu odlomiti i prouzročiti ozljede. Ne podižite uređaj hvatajući ga za izbočene dijelove.
- Ako crijevo i strujni kabeli nisu pravilno provedeni, postoji opasnost od saplitanja i ozljeda. Provedite crijeva i kabele tako da ne postoji opasnost od spoticanja o njih.

Oprez!

Oštećenje uređaja

Smrznuta crijeva mogu se pokidati/rasprsnuti.

Ne ugrađujte uređaj u prostorima gdje postoji opasnost od smrzavanja ni na otvorenom.

Oprez!

Oštećenja koja uzrokuje voda

Spojevi dovodnih i odvodnih crijeva za vodu pod visokim su tlakom. Kako biste spriječili curenja i štetu uzrokovanu vodom, pridržavajte se uputa iz ovog poglavlja.

Napomene

- Pored ovdje navedenih sigurnosnih informacija, mogu postojati posebni zahtjevi lokalnog opskrbljivača vodom ili električnom energijom.
- U slučaju nejasnoća, priključenje uređaja prepustite stručnjaku.

Površina za ugradnju

Napomena: Uređaj je potrebno stabilno poravnati kako ne bi "hodao".

- Površina za postavljanje mora biti čvrsta i ravna.
- Mekane podloge/podne obloge nisu prikladne.

Postavljanje na postolje ili pod s drvenim gredama

Oprez!

Oštećenja na uređaju

Tijekom centrifugiranja uređaj može "hodati" i prevrnuti se/pasti s podnožja. Nožice uređaja je potrebno pričvrstiti pridržnim spojnica.

Narudžbeni br. WMZ 2200,
WX 975600, CZ 110600, Ž 7080X0.

Napomena: Kod drvenih nosača uređaj postavite:

- po mogućnosti u kut,
- na voodootporna drvenu ploču (debljine min. 30 mm) koja je pričvršćena na podu.

Instalacija uređaja u kuhinju

⚠ Upozorenje

Smrtna opasnost!

Postoji opasnost od strujnog udara u slučaju dodirivanja dijelova pod naponom.

Ne uklanjajte pokrovnu ploču uređaja.

Napomene

- Širina rupe mora biti 60 cm.
- Uređaj ugradite isključivo ispod neprekinute radne ploče koja je čvrsto spojena sa susjednim kuhinjskim elementima.

Skidanje transportnih blokada

Oprez!

Oštećenja na uređaju

- Uređaj je za transport zaštićen pomoću zaštite za transport. Ako ne skinete zaštitu za transport, uređaj se može oštetiti tijekom rada. Prije prve uporabe svakako se pobrinite da u potpunosti skinete sve 4 zaštite za transport i sačuvajte.
- Kako biste kod nekog kasnijeg transporta uređaja izbjegli oštećenja, ugradite zaštitu prije transportiranja uređaja.

Napomena: Vijke i ovojnice držite na sigurnom mjestu.

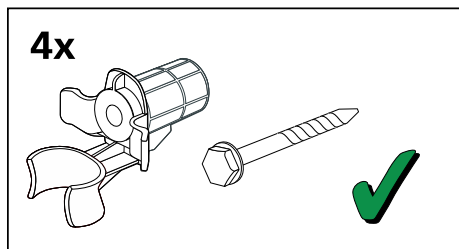

1. Skinite crijeva s držača.

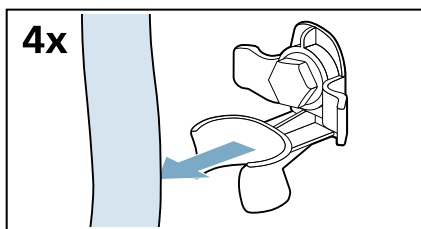

2. Odvijte i uklonite sva četiri vijka transportne kopče.

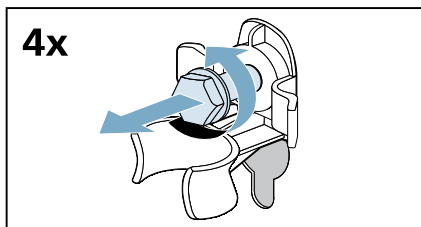

- a) Skinite strujni kabel s držača.

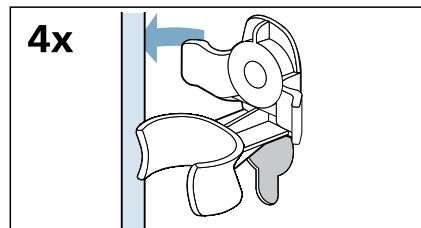

b) Uklonite ovojnice.

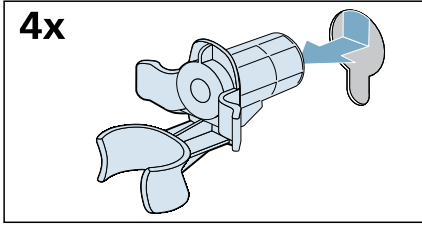

3. Postavite poklopce.

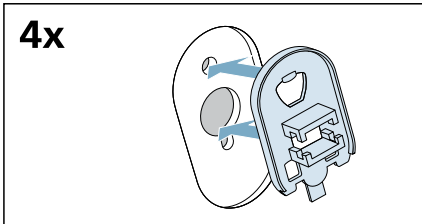

4. Dobro zabravite poklopce na mjestu pritišćući kukice za zabavljenje.

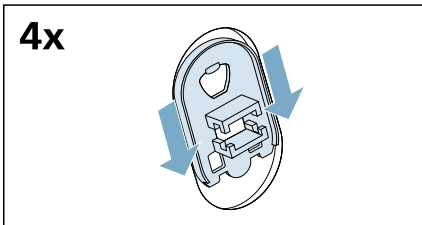

Uklanjanje potpornih nožica

1. Odvijte i uklonite sve vijke u okomitim transportnim nožicama.

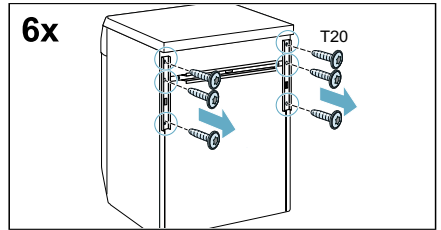

2. Uklonite transportne nožice.

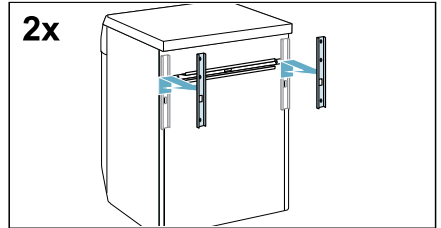

3. Odvijte i uklonite vijke na vodoravnoj transportnoj nožici.

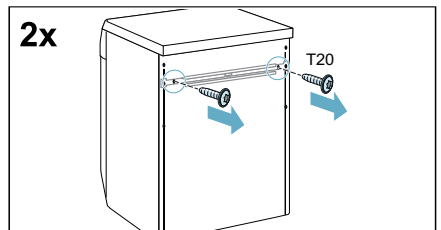

4. Uklonite transportnu nožicu.

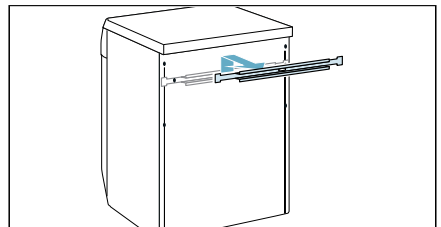

Duljine gibljivih crijeva i kabela

Priključak na lijevoj strani

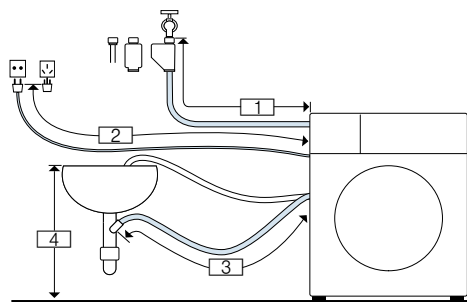

- 1 ~ 130 cm
- 2 ~ 150 cm
- 3 ~ 90 cm
- 4 60 cm ~ 100 cm

ili

Priključak na desnoj strani

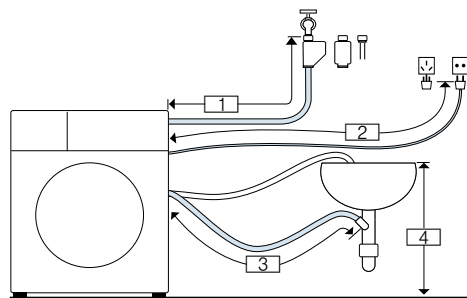

- 1 ~ 85 cm
- 2 ~ 195 cm
- 3 ~ 135 cm
- 4 60 cm ~ 100 cm

Savjet: Sljedeće je dostupno u specijaliziranim trgovinama / u našem servisu za kupce:

- Produžetak za Aqua-Stop ili crijevo za dovod hladne vode (približno 2,50 m); br. narudžbe WMZ2381
- Dulje dovodno crijevo (približno 2,20 m) za standardni model.

Dovod vode

⚠ Upozorenje Opasnost po život!

U slučaju kontakta s dijelovima pod naponom postoji opasnost od strujnog udara.

Aquastop sigurnosni ventil ne uranjajte u vodu (sadrži električni ventil).

* ovisno o modelu

Prilikom priključivanja uređaja pridržavajte se sljedećeg:

Napomene

- Pokrenite uređaj samo s hladnom vodom iz vodovoda.
- Uređaj ne priključujte na mješalicu za vodu bestlačnog bojlera.
- Ne upotrebljavajte polovno dovodno crijevo. Upotrijebite samo isporučenu dovodnu cijev ili nabavljenu u ovlaštenoj specijaliziranoj trgovini.
- Dovodno crijevo za vodu ne savijajte, stišćite, mijenjajte ili režite (u suprotnom otpornost više nije zajamčena).
- Vijčane spojeve zatežite samo rukom. Ukoliko vijčani spoj prejako zategnete alatom (klještima), postoji opasnost od oštećenja navoja.

Optimalan tlak vode u dovodnoj mreži

Najmanje 100 kPa (1 bar)

Maksimalno 1000 kPa (10 bara)

S otvorenim slavinom protok vode iznosi najmanje 8 l/min.

Ako je tlak vode viši od toga, potrebno je ugraditi ventil za snižavanje tlaka.

Priključivanje

1. Priključite dovodno crijevo za vodu na slavinu ($\frac{3}{4}$ " = 26,4 mm) i uređaj:
 - Model: **standardni**

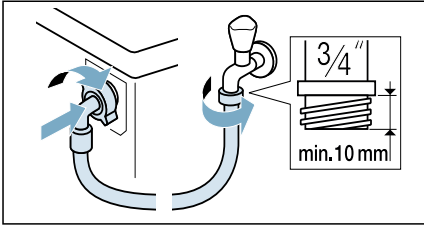

- Model: **Aqua-Secure**

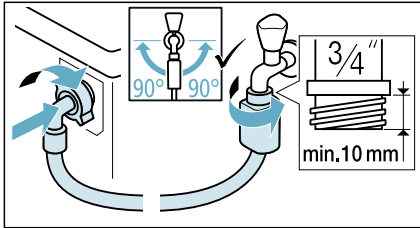

- Model: **Aqua-Stop**

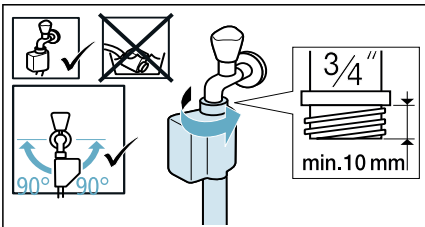

Savjet: Priključite i vanjski filter za vodu (ovisno o modelu) između dovodnog crijeva za vodu i slavine. Filter filtrira čestice prljavštine iz vode. Filter za vodu treba redovno čistiti kako bi se uklonili zagađivači. Tako ćete spriječiti blokiranja. Pogledajte i → zasebne upute za ugradnju i čišćenje filtra za vodu.

2. Pažljivo otvorite slavinu za vodu i provjerite nepropusnost priključnih točaka. Vijčani spoj je pod tlakom vodovodne mreže.

Odvod vode

⚠ Upozorenje

Opasnost od opekline vrućom parom!

Kod pranja na visokim temperaturama može doći do kontakta s vrućom sapunicom, npr. kod ispumpanja vruće sapunice u umivaonik što može uzrokovati opekline. Ne stavljajte ruke u vruću vodu.

Oprez!

Kvar uzrokovan vodom

U slučaju da odvodno crijevo zbog visokog pritiska vode prilikom ispumpanja vode klizne iz umivaonika ili iz priključnog mjesta, voda koja istječe može uzrokovati oštećenja. Odvodno crijevo zaštitite od iskliznuća.

Oprez!

Oštećenja na uređaju/oštećenja na tkanini

Ukoliko se kraj odvodnog crijeva uroni u ispumpanu vodu, postoji mogućnost da se voda usiše natrag u uređaj te tako ošteti uređaj/rublje.

Pazite da:

- čep za zatvaranje ne zatvara odvod umivaonika.
- kraj odvodnog crijeva ne bude uronjen u ispumpanu vodu.
- voda dovoljno brzo otječe.

Napomena: Odvodno crijevo za vodu ne presavijajte i ne rastežite.

Priključak

■ **Odvod u sifon**

Priključno mjesto mora biti zaštićeno obujmicom crijeva, \varnothing 24 - 40 mm (specijalizirana trgovina).

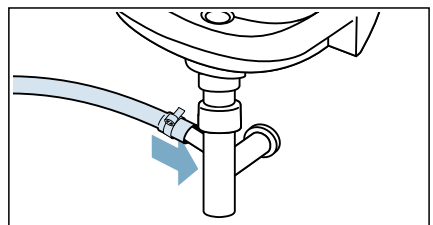

■ Odvod u umivaonik

Odvodno crijevo zaštitite od iskliznuća.
Koljeno je moguće nabaviti kod servisne službe:
Broj pojedinačnog dijela 00655300

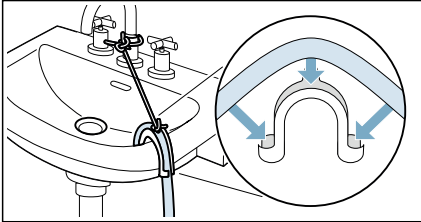

■ Odvod u plastičnu cijev s gumenim ležajem ili u kantu za otpadne tekućine

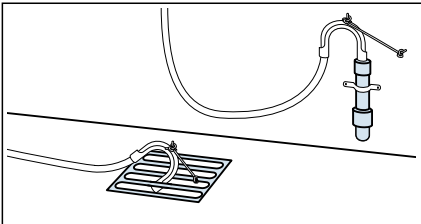

Napomena: Plastična cijev nije standardna dodatna oprema, dostupna je u specijaliziranim trgovinama.

Niveliranje

Poravnajte uređaj libelom.

Neispravno niveliranje može uzrokovati jaku buku, vibracije i „plesanje” uređaja.

1. Protumatice otpustite ključem, okrećući u smjeru kazaljke na satu.

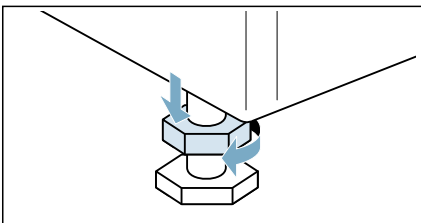

2. Provjerite niveliranje uređaja pomoću libele i ponovno namjestite ako je potrebno. Visinu promijenite okretanjem nožice uređaja. Sve četiri nožice uređaja moraju čvrsto stajati na tlu.

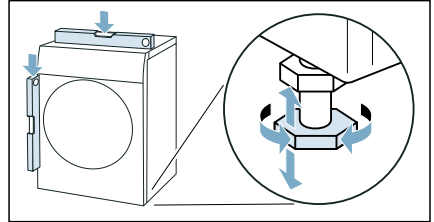

3. Zategnite protumaticu na kućište. Pritom čvrsto držite nožicu i ne namještajte je po visini. Protumatice na sve četiri nožice uređaja moraju biti čvrsto zategnute na kućište.

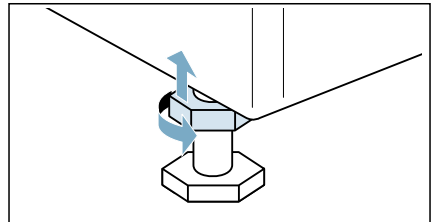

Električni priključak

⚠ Upozorenje Opasnost po život!

U slučaju kontakta s dijelovima pod naponom postoji opasnost od strujnog udara.

- Mrežni utikač nikada ne dodirujte vlažnim rukama.
- Mrežni vod uvijek povlačite za utikač, a nikada za vod jer bi se u suprotnom mogao oštetiti.

Poštujte sljedeće napomene i uvjerite se da:

Napomene

- se mrežni napon i podaci o naponu na uređaju (pločica uređaja) podudaraju.
- su vrijednost priključivanja kao i potrebni osigurač navedeni na pločici uređaja.
- uređaj priključite isključivo na izmjeničnu struju i preko propisno postavljene utičnice sa zaštitnim kontaktom.
- mrežni utikač i utičnica međusobno odgovaraju.
- je sustav za uzemljenje propisno instaliran.
- promjenu mrežnog voda (ako je potrebno) smije vršiti samo ovlašteni električar. Rezervni mrežni vod može se kupiti kod servisne službe.
- se ne smiju koristiti višestruke utičnice/spojnice i produžni kabeli.
- u slučaju korištenja zaštitne strujne sklopke koristite samo onu vrstu koja ima ovu oznaku: . Samo ovaj znak jamči ispunjavanje trenutno važećih propisa.
- utikač mora uvijek biti dostupan.
- mrežni vod nije savijen, prignječen, promijenjen, prerezan ili da ne dolazi u dodir s izvorima topline.

Prije prvog pranja rublja

Uređaj je dobro pregledan prije napuštanja tvornice. Za uklanjanje preostale vode prilikom ispitivanja prvo pokrenite program  **Cottons 90°C (Pamuk 90°C) bez** rublja.

Napomena:

- Uređaj treba pravilno ugraditi i priključiti.
→ *"Namještanje i priključivanje" na strani 12*
- Nikada nemojte uključivati oštećen uređaj.

1. Ukopčajte strujni utikač.
 2. Otvorite slavinu za vodu.
 3. Zatvorite vrata. Ne umećite rublje u stroj.
 4. Odaberite program  **Cottons 90°C (Pamuk 90°C)**.
 5. Otvorite ladicu za deterdžent.
 6. Ulijte otprilike 1 litru vode u Dozator II.
 7. Dodajte standardni deterdžent u Dozator II sukladno uputama proizvođača za manje zaprljano rublje.
- Napomena:** Upotrijebite samo polovinu preporučene količine deterdženta kako biste spriječili stvaranje pjene. Nemojte upotrebljavati blage deterdžente ili deterdžente za vunu.
8. Zatvorite ladicu za deterdžent.
 9. Odaberite  **Start/Reload (Start/ Nadopunjavanje)**.
 10. Kad se program završi, okrenite gumb za odabir programa na **Off (Isključeno)**.

Uređaj je sad spreman za upotrebu.

Transport

npr. prilikom preseljenja

Pripremni radovi:

1. Zatvorite slavinu za vodu.
2. Smanjite tlak vode u dovodnom crijevu. → *Stranica 42*
3. Ispustite svu preostalu vodu.
→ *Stranica 41*
4. Isključite uređaj iz struje.
5. Uklonite crijeva.
6. Ispraznite dozatore.

Oprez!

Opasnost od oštećenja uređaja zbog curenja deterdženta/ omekšivača iz dozatora

Curenje deterdženta/omekšivača može spriječiti ispravan rad uređaja, npr. zbog oštećenja elektronike. Ispraznite dozatore prije transportiranja uređaja.

Postavljanje transportnih blokada:

1. Skinite poklopce i odložite ih na sigurno mjesto.

Napomena: Po potrebi upotrijebite odvijač.

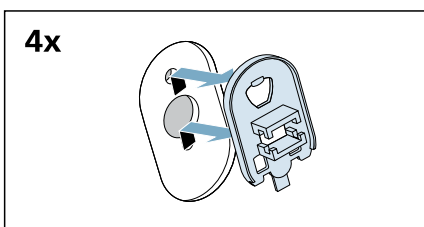
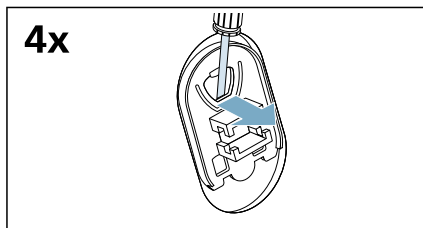

2. Umetnite sve četiri ovojnice.

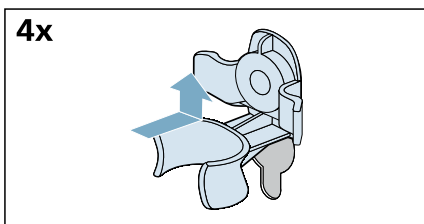

- a) Učvrstite strujni kabel na držače.

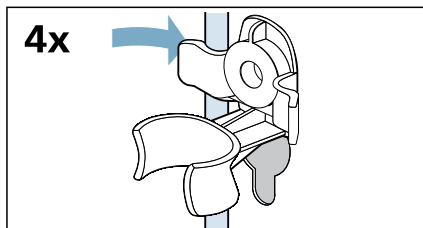

- b) Umetnite i zategnite vijke.

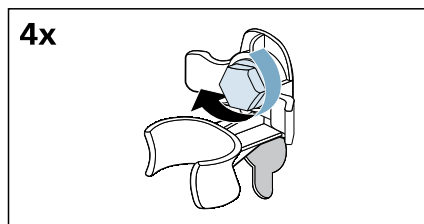

- c) Učvrstite crijeva na držače.

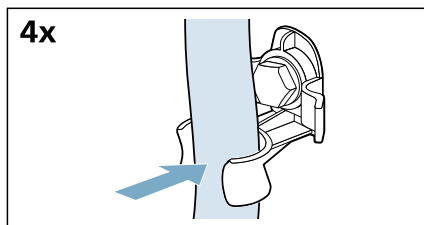

Prije ponovnog uključivanja uređaja:

Napomene

- Potporne nožice **moraju** se ukloniti.
→ "Uklanjanje potpornih nožica" na strani 15
- Transportne kopče **morate** ukloniti.
→ "Skidanje transportnih blokada" na strani 14
- Ulijte oko 1 litru vode u Dozator II, odaberite program  **Drain (Cijeđenje)** i pokrenite. Tako ćete spriječiti otjecanje deterdženta izravno u odvod prilikom sljedećeg pranja.

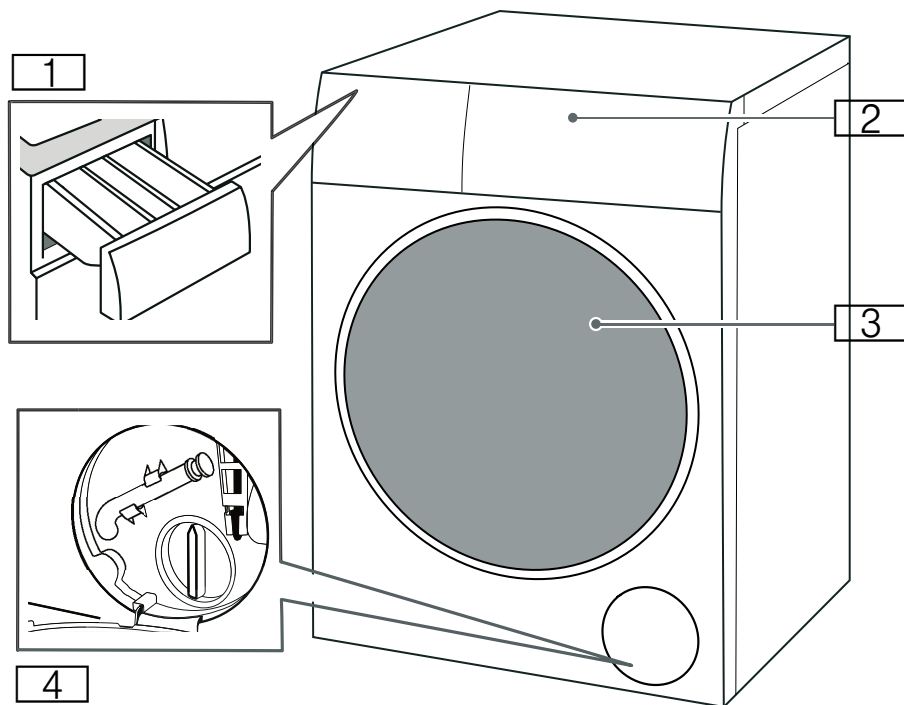
 **Upoznavanje s uređajem****Uređaj**

- 1 Ladica za deterđent
- 2 Upravljačka ploča
- 3 Vrata za umetanje
- 4 Servisna vratašca

Upravljačka ploča

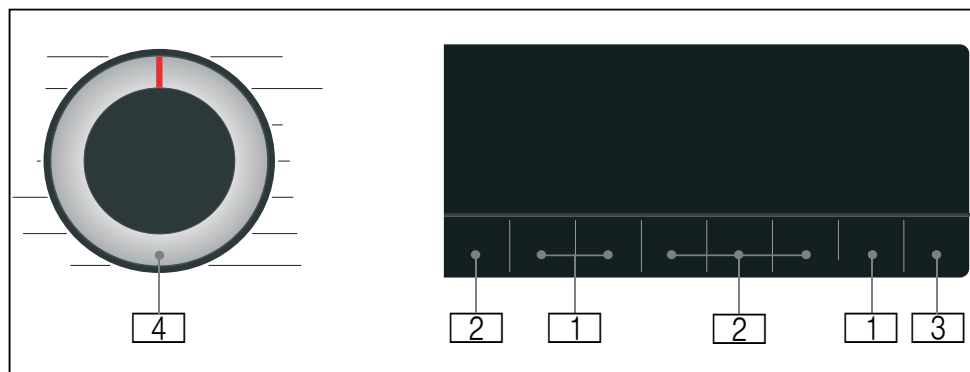

- 1 **Zadane postavke programa** mogu se promijeniti. Pregled svih zadanih postavki programa → *Stranica 32*
- 2 Moguće je odabrati **dodatne postavke programa**. Pregled svih dodatnih postavki programa → *Stranica 33*
- 3 Gumb  **Start/Reload (Start/Nadopunjavanje)** za pokretanje, prekid (npr. dodavanje rublja) i poništavanje programa.
- 4 **Gumb za odabir programa** za odabir programa te uključivanje i isključivanje uređaja.

Zaslon

Zadane postavke programa

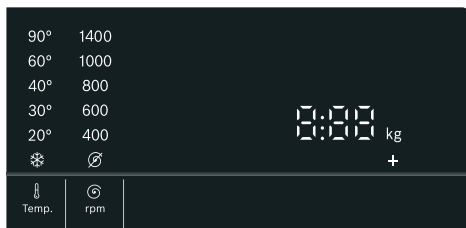

Zaslon	Postavka	Opis
❄ -90°	🌡 Temp. (Izbor temperature)	Temperatura koja se može postaviti u °C ❄ = hladno
🌀 - 1400*	🌀 rpm (Centrifuga)	Brzina centrifugiranja u o/min (broj okretaja u minuti) 🌀 = Bez centrifuge
2:30*	Preostalo vrijeme trajanja programa	Preostalo vrijeme trajanja programa ovisi o odabiru programa u h:min (sati:minute)
0,5 – 24 h	🕒 Finished in/ Time Dry (Spretno u/Vrijeme sušenja)	Program završava za ... h (h = sati)
9,0* kg/ 6,0* kg	Najveća dopuštena količina rublja za pranje/sušenje	Preporučena količina rublja u kg
* Ovisno o odabranom modelu i programu.		

Dodatne postavke programa

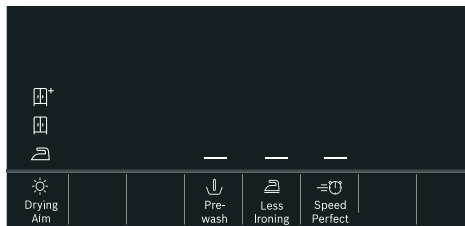

Zaslon	Postavka
☀+/🌡/🌀	☀ Drying Aim (Cilj sušenja)
—	↓ Prewash (Pretpranje)
—	🧺 Less Ironing (Lako glačanje)
—	🚀 SpeedPerfect

Indikatori statusa za napredak programa (sekvenca programa)

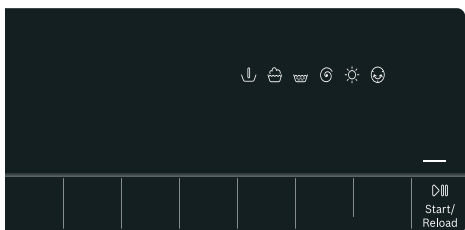

Zaslon	Postavka
—	▶🌀 Start/Reload (Start/Nadopunjavanje)
↓	Prethodno tretiranje
🧺	Pranje
🚰	Ispiranje
🌀	Centrifugiranje/cijeđenje
☀	Sušenje
🛡	Zaštita od gužvanja
End (Kraj)	Kraj programa



Rublje

Priprema rublja za pranje

Zaštita rublja i uređaja

Oprez!

Oštećenje uređaja/tekstilne robe











Strani predmeti (primjerice, kovanice, spajalice, igle, čavli) mogu naškoditi robí pri pranju ili oštetiti sastavne dijelove uređaja.

Obavezno se pridržavajte sljedećih uputa prilikom pripreme rublja:

- Uvijek slijedite upute proizvođača prilikom doziranja svih deterdženata, sredstava za pomoć pri čišćenju te proizvoda za njegu i sredstava za čišćenje rublja.
- Ne prekoračujte najveću dopuštenu količinu rublja. Prevelika količina rublja dovodi do lošeg rezultata pranja.
- Držite deterdžente i sredstva za prethodnu obradu rublja (primjerice, sredstva za uklanjanje mrlja, raspršivače za pretpranje i sl.) dalje od površina uređaja. Vlažnom krpom odmah uklonite sve raspršene kapljice raspršivača i druge ostatke ili kapljice.
- Ispraznite džepove. Izvadite sve strane predmete.
- Uklonite metalne dijelove (spajalice itd.).
- Hlače, pletenu odjeću i tekstil, primjerice, džempere, majice ili pulovere, okrenite naopačke.
- Provjerite smijete li svoje grudnjake sa žicom prati u uređaju.
- Osjetljivo rublje perite u mrežici ili vrećici (najlonke, grudnjaci za žicom itd.).
- Zatvorite patentne zatvarače i zakopčajte navlake.
- Iščetkajte pijesak iz džepova i s ovratnika.
- Uklonite kvačice sa zastora ili ih perite u mrežici/vrećici.

Razvrstavanje rublja

Rublje razvrstajte prema uputama za njegu i podacima proizvođača na etiketama s uputama za njegu, ovisno o sljedećem:



- vrsti tkanine/vlakna
 - boja
- Napomena:** Rublje može izgubiti boju. Obojeno i bijelo rublje perite odvojeno. Novo obojeno rublje prvi puta perite odvojeno.
- zaprljanost
- Jednako zaprljano rublje perite zajedno.
- **Lagano:** nemojte vršiti prethodno tretiranje, odaberite postavku  **SpeedPerfect** ako je potrebno.
 - **Normalno**
 - **Jako:** umetnite manje rublja, upotrijebite prethodno tretiranje ili prethodno namočite rublje.
 - **Mrlje:** mrlje uklonite/prethodno obradite dok su svježije. Prvo namočite u sapunici bez trljanja. Zatim te komade rublja operite u odgovarajućem programu. Tvrdokorne ili osušene mrlje ponekad se mogu ukloniti ponavljanjem postupka pranja nekoliko puta.
- Simboli za njegu rublja na oznakama
-  Prikladno za normalan postupak pranja; npr.  Cottons (Pamuk) program
 -  Potreban je postupak laganog pranja; npr.  Easy-Care (Lako za održavanje) program
 -  Potreban je posebno lagan postupak pranja; npr.  Delicates/Silk (Osjetljivo/Svila) program
 -  Prikladno za ručno pranje; npr.  Wool (Vuna)  program
 -  Ne perite u perilici.

Priprema rublja za pranje

Napomena: Za osiguranje ravnomjernog rezultata sušenja rublje razvrstajte na sljedeći način:

- Prema vrsti tkanine
- Prema simbolima za njegu rublja koji se nalaze na oznakama.

Sušite samo rublje s oznakom "sigurno za sušilicu" ili rublje sa sljedećim simbolima za njegu:

-  : možete odabrati **Intensive Dry (Intenzivno sušenje)**
-  : možete odabrati **Gentle Dry (Nježno sušenje)**

Sljedeće se tkanine ne smiju sušiti:



-  = simbol za njegu „Zabranjeno sušenje u sušilici”
- Osjetljivo rublje (svila, sintetičke zavjese).
- Tkanine koje sadrže pjenastu gumu ili slične materijale.
- Tkanine obrađene zapaljivim tekućinama, primjerice, sredstvom za uklanjanje mrlja, naftnim eterom, razrjeđivačima. Opasnost od eksplozije!
- Tkanine na kojima je ostao lak za kosu ili slične tvari.

Napomene

- Ručno oprane tkanine se prije sušenja moraju centrifugirati na odgovarajućem broju okretaja.
- Prije sušenja centrifugirajte na optimalnom broju okretaja. Pri centrifugiranju preporučujemo broj okretaja veći od 1000 o/min za pamuk, ili veći od 800 o/min za tkanine koje se lako održavaju.
- Ne glačajte rublje neposredno nakon sušenja. Preporučujemo da se rublje prvo umota kako bi se ravnomjerno rasporedila preostala vlaga.
- Za osiguranje dobrih performansi sušenja prekrivače, ručnike od frotira i druge velike komade rublja sušite odvojeno.
- Nemojte prekoračiti najveću dopuštenu količinu rublja.

Štirkanje

Napomena: Rublje se ne smije tretirati omekšivačem rublja.

1. Uključite uređaj.
2. Odaberite program  **Rinse (Ispiranje)**.
3. Količinu štirke u odjeljku Dozator  izračunajte prema uputama proizvođača (prvo očistite ako je potrebno).
4. Dodirnite gumb  **Start/Reload (Start/Nadopunjanje)**.

Bojanje/izbjeljivanje

Bojite samo u uobičajenim kućanskim omjerima. Sol može oštetiti plemeniti čelik! Obratite pozornost na upute proizvođača boja.

Ne uklanjajte boju s rublja u uređaju.



Deterdženti i proizvodi za njegu rublja

Možete zaštititi uređaj i rublje odabirom i upotrebom odgovarajućih deterdženata i proizvoda za njegu rublja. Možete upotrebljavati sve deterdžente i proizvode za njegu koji su prikladni za vaš uređaj.

Napomena: Pročitajte sigurnosne informacije → *Stranica 5* kako biste osigurali sigurnu upotrebu uređaja.

Upute za upotrebu i doziranje od proizvođača možete pronaći na ambalaži.

Napomene

- Upotrebljavajte samo tekuće deterdžente
- Nemojte miješati različite vrste tekućih deterdženata
- Nemojte miješati deterdžent i omekšivač rublja
- Nemojte upotrebljavati proizvode na kojima se gornji sloj stvrdnuo ili koji su se smrznuli
- Nemojte upotrebljavati proizvode koji sadrže otapala, kaustične agense ili hlapljive tvari (npr. izbjeljivač)
- Bojila upotrebljavajte štedljivo jer sol može oštetiti nehrđajući čelik
- Nemojte upotrebljavati sredstva za izbjeljivanje u uređaju

Preporuka deterdženta









Ove vam informacije mogu pomoći u odabiru odgovarajućeg deterdženta za vaše rublje.





















Tkanine	Deterdžent	Program	Temperatura
Bijele tkanine otporne na visoke temperature izrađene od pamuka ili lana	Standardni deterdžent s optičkim sredstvima za izbjeljivanje	Cottons	Od hladnog do 90 °C
Obojeno rublje od lana ili pamuka	Deterdžent za boje bez izbjeljivača ili optičkih izbjeljivača	Cottons	Od hladnog do 60 °C
Obojene tkanine izrađene od materijala koji se lako održavaju ili sintetičkih materijala	Deterdžent za obojeno/osjetljivo rublje bez optičkih izbjeljivača	Easy Care	Od hladnog do 60 °C
Osjetljivo rublje od svile ili viskoze	Osjetljivo rublje	Delicates/Silk	Od hladnog do 40 °C
Vuna	Deterdžent za vuneno rublje	Wool	Od hladnog do 40 °C





































Savjet: Posjetite www.cleanright.eu za više informacija o deterdžentima, proizvodima za njegu ili sredstvima za čišćenje za kućnu upotrebu.









Pregled programa

Program koji se može odabrati

Program/vrsta rublja	Opcije/informacije
Naziv programa Kratko objašnjenje o programu i informacije o tome kojim je vrstama tkanina namijenjen.	Najveća dopuštena količina rublja za pranje/ Najveća dopuštena količina rublja za sušenje Najveća dopuštena količina rublja u kg ovisno o modelu i programu mogućnost odabira temperature* u °C mogućnost odabira brzine centrifugiranja* u o/min moguće dodatne postavke programa* moguća postavka za sušenje*, mogućnost odabira i poništenja ✓, nema mogućnosti odabira - omekšivač
 Cottons (Pamuk) Za tkanine otporne na habanje, pamučne ili lanene tkanine otporne na vrućinu. Napomene <ul style="list-style-type: none"> ■ Simbol  (obavijesni signal o čišćenju bubnja) treperi ako dulje vrijeme niste upotrijebili nijedan program pri temperaturi od 60 °C ili višoj. Nemojte umetati rublje i odaberite program  Cottons 90°C (Pamuk 90°C) za čišćenje i održavanje bubnja i vanjskog korita bubnja, a zatim će se simbol isključiti. → <i>Stranica 43</i> ■ Uključivanje/isključivanje signala za čišćenje bubnja. → <i>"Postavke uređaja" na strani 38</i> 	9,0 (5,0**) kg/6,0 kg * - 90 °C 400 – 1400 o/min  Prewash (Pretpranje),  Less Ironing (Lako glačanje),  SpeedPerfect  Drying Aim (Cilj sušenja) ✓ (□* ✓, □ ✓,  ✓) moguće
* Ovisno o modelu i programu. ** Manja količina rublja uz  SpeedPerfect dodatnu postavku programa.	

Program/vrsta rublja	Opcije/informacije
Eco 40-60 Prikladno za pranje normalno zaprljanog pamučnog, lanenog rublja i rublja od miješane tkanine te intenzivno sušenje.	9,0 kg/6,0 kg - 400 – 1400 o/min  Prewash (Pretpranje),  Less Ironing (Lako glačanje)  Drying Aim (Cilj sušenja) ✓ (☐ ⁺ ✓, ☐ ✓,  ✓) moguće
Napomene <ul style="list-style-type: none"> ■ Tkanine koje je moguće prati na temelju simbola za rublje od 40 °C  do 60 °C  moguće je prati zajedno tijekom istog ciklusa. ■ Performanse pranja u skladu su s najvećim mogućim razredom performansi pranja kako je definirano prema zakonskim standardima. Kako bi se postigla optimalna energetska učinkovitost uz najbolje moguće performanse pranja, temperatura pranja automatski se podešava u skladu s kapacitetom opterećenja i ne može se mijenjati. ■ Program pranja i sušenja može se postići odabirom programa Eco 40-60 i aktiviranjem opcije  Drying Aim (Cilj sušenja). 	
 Easy-Care (Lako za održavanje) Za tkanine izrađene od sintetičkih materijala ili mješovite tkanine.	4,0 kg/2,5 kg * - 60 °C 400 – 1400 o/min  Prewash (Pretpranje),  Less Ironing (Lako glačanje),  SpeedPerfect  Drying Aim (Cilj sušenja) ✓ (☐ ⁺ ✓, ☐ ✓,  ✓) moguće
 Mix (Miks) Za zajedničko pranje pamučnih i sintetičkih tkanina.	4,0 kg/2,5 kg * - 60 °C 400 – 1400 o/min  Prewash (Pretpranje),  Less Ironing (Lako glačanje),  SpeedPerfect  Drying Aim (Cilj sušenja) ✓ (☐ ⁺ ✓, ☐ ✓,  ✓) moguće
* Ovisno o modelu i programu. ** Manja količina rublja uz  SpeedPerfect dodatnu postavku programa.	

Program/vrsta rublja	Opcije/informacije
<p> AllergyPlus</p> <p>Tkanine otporne na habanje, pamučne ili lanene.</p> <p>Napomena: Posebno prikladno za rublje koje mora biti higijenski čisto, a posebno za nježnu ili osjetljivu kožu, zahvaljujući dužem ciklusu pranja na zadanoj temperaturi, s višom razinom vode i dužim ciklusom centrifugiranja.</p>	<p>6,5 kg/5,0 kg</p> <p> - 60 °C</p> <p>400 - 1400 o/min</p> <p> Prewash (Pretrpanje),  Less Ironing (Lako glačanje),  SpeedPerfect</p> <p> Drying Aim (Cilj sušenja) ✓ (+ ✓,  ✓,  ✓)</p> <p>moгуće</p>
<p> Super Quick 15' (Brzo 15')/Wash & Dry 60' (Pranje & sušenje 60') </p> <p>Za manje količine slabo zaprljanog rublja od pamuka, lana, sintetike ili mješovite tkanine. Otprilike 15 minuta za pranje. Ako je odabrana funkcija sušenja, popraćena je dodatnim postupkom sušenja u trajanju od otprilike 45 minuta.</p> <p>Napomena: Zadani program je  Super Quick 15' (Brzo 15'). Možete se prebaciti na Wash & Dry 60' (Pranje & sušenje 60')  program dodirom gumba  Drying Aim (Cilj sušenja).</p>	<p>2,0 kg/1,0 kg</p> <p> - 40 °C</p> <p>400 - 1000 o/min</p> <p>-</p> <p> Drying Aim (Cilj sušenja) ✓ (+ -,  ✓,  -)</p> <p>moгуće</p>
<p> Rinse (Ispiranje)</p> <p>Za ispiranje s ciklusom centrifugiranja.</p>	<p>-/-</p> <p>-</p> <p> - 1400 o/min</p> <p> Less Ironing (Lako glačanje)</p> <p> Drying Aim (Cilj sušenja) ✓ (+ ✓,  ✓,  ✓)</p> <p>moгуće</p>
<p>  Spin (Centrifugiranje)/Drain (Cijeđenje)</p> <p>Za centrifugiranje s mogućnošću odabira brzine centrifugiranja i naknadnog ispuštanja vode. Ako ste odabrali opciju , pokrenut će se program  Drain (Cijeđenje), voda se ispušta samo nakon procesa ispiranja, bez ciklusa centrifugiranja.</p>	<p>-/-</p> <p>-</p> <p> - 1400 o/min</p> <p> Less Ironing (Lako glačanje)</p> <p> Drying Aim (Cilj sušenja) ✓ (+ ✓,  ✓,  ✓)</p> <p>nije moguće</p>
<p>* Ovisno o modelu i programu.</p> <p>** Manja količina rublja uz  SpeedPerfect dodatnu postavku programa.</p>	

Program/vrsta rublja	Opcije/informacije
 Wool (Vuna)  Za tkanine od vune ili s vunom u sastavu pogodne za ručno i strojno pranje; posebno nježan program za pranje koji sprečava sakupljanje, s duljim stankama u programu (tijekom kojih se rublje namače u vodi).	2,0 kg/1,0 kg ❄ - 40 °C ⌚ - 800 o/min - ☀ Drying Aim (Cilj sušenja) ✓ (⊕ ⁺ -, ⊕ ⁻ ,  ✓) moguće
 Delicates/Silk (Osjetljivo/Svila) Za osjetljivo rublje pogodno za strojno pranje, primjerice ono izrađeno od svile, satena, sintetičkih vlakana ili mješovite tkanine (primjerice, svilene bluže i šalovi).	2,0 kg/- ❄ - 40 °C ⌚ - 800 o/min ⬇ Prewash (Prepranje),  Less Ironing (Lako glačanje) ☀ Drying Aim (Cilj sušenja) - moguće
 Iron Assist Program za uklanjanje mirisa i sprječavanje sakupljanja rublja, prikladan za vunu, lanene tkanine, odijela i odjevne predmete koje nije potrebno često prati.	-/1,0 kg - - - - ☀ Drying Aim (Cilj sušenja) - nije moguće
Napomene <ul style="list-style-type: none"> Preporučuje se vješanje odjeće u dobro prozračenom prostoru na 3 – 5 minuta nakon završetka programa. U slučaju kontinuirane upotrebe programa osvježavanja, preporučuje se provesti ciklus pranja između svakog programa osvježavanja da bi se uklonili neugodni mirisi iz uređaja. Za ovaj se program ne može dodavati deterdžent. 	
 My Time Dry (My Time suho) Miješane tkanine; za lagano zaprljano rublje od pamuka i sintetike. Duljina programa svaki se put može namjestiti na najmanje 20 minuta. Najdulje trajanje programa iznosi 120 minuta, a može se smanjivati u rasponima od 10 minuta.	-/6,0 kg - - - ☀ Drying Aim (Cilj sušenja) - nije moguće
Napomene <ul style="list-style-type: none"> Zadana postavka programa  Finished in/Time Dry (Spremo u/Vrijeme sušenja) ne može se odabrati za ovaj program. Ovaj se program upotrebljava samo za postupak sušenja, nije moguće dodati deterdžent. Preporučuje se upotreba automatske funkcije sušenja radi postizanja boljih rezultata sušenja i uštede energije. 	
* Ovisno o modelu i programu. ** Manja količina rublja uz  SpeedPerfect dodatnu postavku programa.	

Program/vrsta rublja	Opcije/informacije
☀ Gentle Dry (Nježno sušenje)	-/2,5 kg
Program za pojedinačno nježno sušenje odjeće pri nižim temperaturama,	-
- odabirom opcije + za automatsko intenzivno sušenje+,	-
- odabirom opcije za automatsko intenzivno sušenje,	-
- odabirom opcije za automatsko sušenje prikladno za glačanje.	☀ Drying Aim (Cilj sušenja) ✓ (+ ✓, ✓, ✓)
	nije moguće
☀ Intensive Dry (Intenzivno sušenje)	-/6,0 kg
Program za pojedinačno normalno sušenje odjeće pri višim temperaturama.	-
- odabirom opcije + za automatsko intenzivno sušenje+,	-
- odabirom opcije za automatsko intenzivno sušenje,	-
- odabirom opcije za automatsko sušenje prikladno za glačanje.	☀ Drying Aim (Cilj sušenja) ✓ (+ ✓, ✓, ✓)
	nije moguće
* Ovisno o modelu i programu.	
** Manja količina rublja uz SpeedPerfect dodatnu postavku programa.	

Tablica sušenja

Preporučeni program sušenja	Količina rublja za sušenje (kg)	Procijenjeno vrijeme sušenja (min)		
		(Suho za glačanje)	(Intenzivno sušenje)	+ (Intenzivno sušenje+)
☀ Intensive Dry (Intenzivno sušenje)	1,0-2,0	45-60	50-80	65-100
	2,0-4,0	60-90	80-140	100-160
	4,0-6,0	90-140	140-200	160-270
☀ Gentle Dry (Nježno sušenje)	0,5-1,5	35-45	50-70	65-100
	1,5-2,5	45-55	70-100	100-125

- i Tablica s vremenom sušenja služi samo kao referenca. Za program + sušenje, trajanje pranja dodaje se u ukupno vrijeme trajanja programa.
- i Gore navedeno vrijeme referentna je vrijednost, na stvarni učinak sušenja može utjecati vrsta odjeće, težina, stupanj isušenosti i temperatura okoline.
- i Za postizanje ravnomjernog učinka sušenja preporučujemo odvajanje težih i lakših komada rublja. Primjerice, odvojite debele ručnike i tanke majice radi sušenja.
- i + (Intenzivno sušenje+) se preporučuje za sušenje masivne ili teže odjeće.
- i Kako bi se smanjilo gužvanje odjeće nakon sušenja, preporučujemo sušenje odjeće u malim količinama.
- i Provjerite na zaslonu vrijeme sušenja programa ako nije navedeno u gornjoj tablici.

P+ Zadane postavke programa

Pred-postavke za odabrane programe možete promijeniti. Postavke možete promijeniti i kada je odabrani program u tijeku. Učinci ovise o fazi programa.



Temp. (Izbor temperature)

Prije i nakon pokretanja programa možete promijeniti postavku temperature, ovisno o tome u kojoj je fazi program, tako da namjestite željenu temperaturu na zaslonu.

Najveća temperatura koja se može namjestiti ovisi o odabranom programu.

rpm (Centrifuga)

Ovisno o tome u kojoj je fazi program, možete promijeniti brzinu centrifugiranja (u okr/min; okretajima po minuti) prije početka i tijekom rada programa tako da namjestite željenu brzinu na zaslonu.

postavka :  = Bez centrifuge. Voda za ispiranje je ispuštena, ali nema završnog centrifugiranja. Rublje ostaje mokro unutar bubnja, npr. zbog odjevnih predmeta koji se ne smiju centrifugirati.

Opciju „bez centrifuge” možete odabrati kako biste spriječili gužvanje ako rublje nećete izvaditi iz uređaja odmah nakon završetka programa.

Najveća brzina koju možete namjestiti ovisi o modelu i odabranom programu.

Finished in/Time Dry (Spremno u/Vrijeme sušenja)



Prije pokretanja programa možete unaprijed odabrati kraj programa (vrijeme „Finish in”) u rasponima od 0,5 h (h = sat) (između "minimalnog vremena koje je moguće odabrati" i 9,5 h) ili rasponima od 1 sat (Između 10 h i 24 h) do maksimalno 24 sata.

Za to morate učiniti sljedeće:

1. Odaberite program (osim programa  **My Time Dry (My Time suho)***). Trajanje programa prikazuje se za odabrani program, primjerice **2:30** (sati:minute).
2. Više puta zaredom pritisnite tipku  **Finished in/Time Dry (Spremno u/Vrijeme sušenja)** sve dok se ne prikaže željeni broj sati.
3. Odaberite gumb  **Start/Reload (Start/Nadopunjavanje)**. Program se pokreće. Odabrani broj sati (npr. **8h**) prikazuje se na zaslonu zajedno s odbrojavanjem do pokretanja programa. Nakon toga prikazuje se trajanje programa.

Napomena: Trajanje programa automatski se prilagođava dok program radi. Izmjene zadanih postavki programa ili dodatne postavke programa također mogu promijeniti trajanje programa.

Nakon pokretanja programa (ako je odabrano vrijeme „Finish in” a program još nije pokrenut), unaprijed zadani broj sati možete promijeniti na sljedeći način:

1. Odaberite gumb  **Start/Reload (Start/Nadopunjavanje)**.
2. Više puta zaredom pritisnite gumb  **Finished in/Time Dry (Spremno u/Vrijeme sušenja)** da biste promijenili broj sati.
3. Odaberite gumb  **Start/Reload (Start/Nadopunjavanje)**.

* Ovisno o modelu

P+ Dodatne postavke programa

Napomena: U pregledu ćete naći moguće dodatne postavke programa; one se razlikuju ovisno o modelu.

Odabirom dodatnih postavki programa možete bolje prilagoditi postupaka pranja/sušenja svojim komadima rublja.

Postavke možete odabrati ili poništiti njihov odabir ovisno o tome u kojoj se fazi nalazi program.

Kontrolno svjetlo tipke svijetli kada je postavka uključena.

Postavke se ne zadržavaju nakon isključenja uređaja.





Drying Aim (Cilj sušenja)

Dotirnite  **Drying Aim (Cilj sušenja)** kako biste uključili ili isključili funkciju sušenja. Pranje i sušenje bez prekida moguće je kad je funkcija aktivirana (samo za **Opcionalni programi** sušenja). Postoje tri načina sušenja koji se mogu odabrati po želji:

 **(Intenzivno sušenje):** za jednoslojne tkanine. Odjevni se predmeti mogu složiti ili objesiti u ormar. To je standardni način sušenja. U tom načinu vrijeme sušenja automatski se postavlja u skladu s količinom rublja za sušenje.

 **(Intenzivno sušenje+):** za višeslojne i debele komade rublja od tkanine koji se trebaju dulje sušiti. Odjevni se predmeti mogu složiti ili objesiti u ormar. Rublje više suho nego pri postavci Cupboard dry.

 **(Suho za glačanje):** za osjetljivo rublje. Tkanine prikladne za glačanje (izglačajte tkanine kako biste izbjegli gužvanje). Rublje se može dodatno objesiti za sušenje.

Postupak sušenja nastaviti će se nakon postupka pranja kad je aktivirana funkcija  **Drying Aim (Cilj sušenja)**. Ako vam je potreban samo program pojedinačnog sušenja, možete odabrati  **Intensive Dry (Intenzivno sušenje)**,  **Gentle Dry (Nježno sušenje)** ili  **My Time Dry (My Time suho)**.

Napomene

- Ne prekoračujte najveću dopuštenu količinu rublja za sušenje. Pregled programa → "Program koji se može odabrati" na strani 27
- Automatski će se odabrati maksimalna brzina okretanja za program pranja s fazom sušenja kako bi se dobio dobar rezultat sušenja.

Prewash (Pretpranje)

Pretpranje za jako zaprljano rublje.

Dotirnite  **Prewash (Pretpranje)** kako biste opciju uključili ili isključili.

Napomena: Stavite deterdžent u dozator I i II.

Less Ironing (Lako glačanje)

Posebna radnja s pomoću smanjene brzine centrifugiranja, nakon čega slijedi omekšavanje radi manjeg gužvanja.

Dotirnite  **Less Ironing (Lako glačanje)** kako biste uključili ili isključili tu opciju.

Napomena: Ako je uključena opcija  **Less Ironing (Lako glačanje)**, rublje će zadržati višu razinu vlage od prosjeka nakon centrifugiranja.

SpeedPerfect

Kraće vrijeme pranja uz postizanje rezultata pranja istovjetnog onome kod uobičajenih performansi.

Dodirnite  **SpeedPerfect** kako biste uključili ili isključili tu dodatnu postavku programa.

Napomena: Dok je uključena  **SpeedPerfect** dodatna postavka programa, najveća količina rublja za pranje je manja, a za postupak pranja potrebna je dodatna količina voda.

Rukovanje uređajem

Pripremanje uređaja

Uređaj je ispitan prije isporuke. Za uklanjanje zaostale vode prilikom ispitivanja prvi ciklus pranja trebate pokrenuti bez rublja na programu  **Cottons 90°C (Pamuk 90°C)**.
→ "Prije prvog pranja rublja"
na strani 19

Napomene

- Nikada nemojte uključivati oštećeni uređaj!
- Obavijestite službu za korisnike!

1. Ukopčajte strujni utikač.

Upozorenje

Opasnost od smrti uslijed strujnog udara!

Opasnost od smrti u slučaju dodirivanja dijelova pod naponom.

- Nikada nemojte iskopčavati strujni utikač povlačenjem za kabel.
- Priključivanje/iskopčavanje strujnog utikača obavljajte isključivo suhim rukama.

2. Otvorite slavinu za vodu.

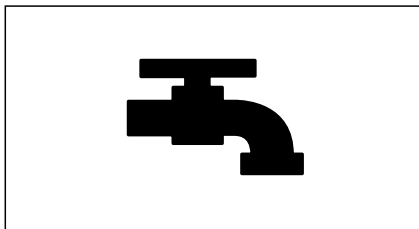

3. Otvorite vrata uređaja.

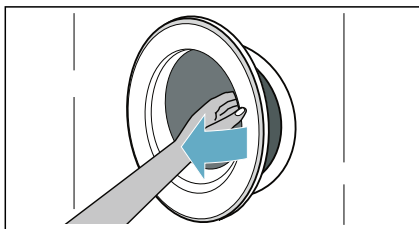

Odabir programa/prekidača na uređaju

Napomena: Ako ste prethodno uključili sigurnosno zaključavanje tipki, morate ga prvo isključiti prije odabira programa.

S pomoću gumba za odabir programa odaberite potrebni program. Gumb za odabir programa možete okretati u oba smjera.

Uređaj je uključen.

Zadane **postavke programa** za odabrani program izmjenično se prikazuju na ploči zaslona:

- Najveće dopušteno opterećenje i
- trajanje programa i
- ...

Stavljanje rublja u bubanj

Otvorite vrata, stavite rublje u bubanj, pazite da se komadi rublja ne zaglave između vrata i gumene brtve te zatvorite vrata.

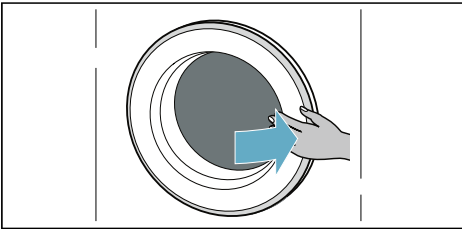
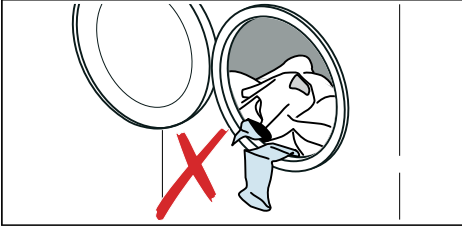

Napomene

- Umetnite prethodno razvrstano rublje bez slaganja. Pomiješajte velike i male komade rublja. Komadi rublja različitih veličina lakše se samostalno raspodjeljuju tijekom ciklusa centrifugiranja. Pojedinačni komadi rublja mogu prouzročiti neujednačeno opterećenje.
- Pridržavajte se navedene najveće dopuštene količine rublja. Prevelika količina rublja negativno utječe na rezultat pranja/sušenja i dodatno potiče gužvanje rublja.

Doziranje i dodavanje deterdženta i proizvoda za njegu

Oprez!

Oštećenje uređaja

Deterdženti i sredstva za prethodnu obradu rublja (primjerice, sredstva za uklanjanje mrlja, raspršivači za pretpranje itd.) mogu oštetiti površine perilice/sušilice rublja.

Držite ta sredstva dalje od perilice/sušilice rublja. Vlažnom krpom odmah uklonite sve raspršene kapljice raspršivača i druge ostatke/kapljice.

Doziranje

Deterdžente i proizvode za njegu dozirajte sukladno sljedećem:

- tvrdoći vode (potražite savjet od tvrtke za opskrbu vodom),
- specifikacijama proizvođača na pakiranju,
- količini rublja,
- zaprljanosti.

Punjenje dozatora

1. Izvucite ladicu za deterdžent.

Upozorenje

Nadraženost očiju/kože!

Ako otvorite ladicu za deterdžent dok uređaj radi, može doći do istjecanja deterdženta/proizvoda za njegu.

Pažljivo otvarajte ladicu.

Ako deterdžent/proizvod za njegu dođe u kontakt s očima ili kožom, dobro isperite.

U slučaju gutanja zatražite liječnički savjet.

2. Ulijte deterdžent i/ili proizvod za čišćenje.

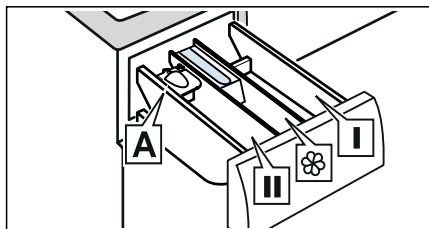

- Dozator I Deterdžent za prethodno tretiranje i dezinfekciju odjeće. (samo za uređaje s funkcijom prethodnog tretiranja i dezinfekcije)
- Dozator ☼ Omekšivač, štirka. Nemojte prekoračiti najveću dopuštenu količinu rublja.
- Dozator II Deterdžent za glavno pranje, omekšivač vode, bjelilo, sredstvo za uklanjanje mrlja.
- Dozator A* Za doziranje tekućeg deterdženta.

*ovisno o modelu

Napomene

- Uvijek slijedite upute proizvođača prilikom doziranja svih deterdženata, sredstava za pomoć pri čišćenju te proizvoda za njegu i sredstava za čišćenje rublja.
- Razrijedite viskozni omekšivač rublja i balzam za njegu rublja vodom. Tako ćete spriječiti blokiranja.
- Budite oprezni prilikom otvaranja ladice za deterdžent dok uređaj radi.

Pomoć za mjerenje A* za tekući deterdžent

*ovisno o modelu

Postavite pomoć za mjerenje A kako biste izmjeriti ispravnu količinu tekućeg deterdženta:

1. Izvucite ladicu za deterdžent. Pritisnite umetak i do kraja izvadite ladicu.

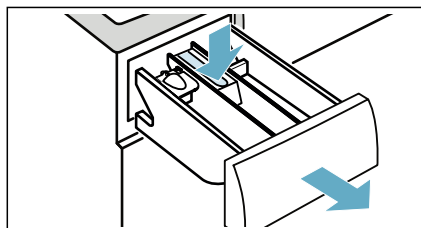

2. Klizno pomaknite pomoć za mjerenje prema naprijed, preklopite je prema dolje i zaglavite u mjestu.

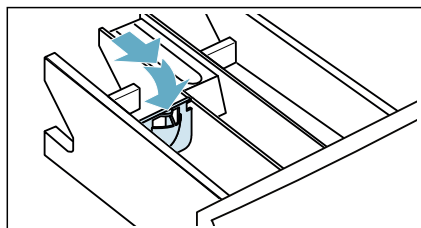

3. Ponovno umetnite ladicu.

Napomena: Ne upotrebljavajte pomoć za mjerenje za deterdžente u gelu i prašak za pranje rublja, ili za programe s pretpranjem ili dok je odabrano vrijeme „Odgoda završetka”.

Na modelima bez pomoći za mjerenje ulijte tekući deterdžent u odgovarajući dozator i stavite ga u bubanj.

Pokretanje programa



Dodirnite i držite gumb  **Start/Reload (Start/Nadopunjavaње)** 1~2 sekunde, a zatim ga pustite. Program se pokreće i vrata uređaja se zaključavaju.



Vrijeme završetka prikazuje se na ploči zaslona i odbrojava sve do početka programa. Nakon pokretanja programa prikazuje se trajanje programa. Također se pale simboli za napredak programa.

Sigurnosno zaključavanje tipki

Uređaj možete zaključati kako biste spriječili slučajnu promjenu namještenih postavki. Kako biste to učinili, uključite zaštitu za djecu.



Uključivanje zaštite za djecu:

Nakon početka rada programa, dodirnite i držite gumb  **SpeedPerfect** i  **Finished in/Time Dry (Spremno u/Vrijeme sušenja)** 3 sekunde. Simbol  pali se na zaslonu.

-  se pali: zaštita za djecu je uključena.
-  treperi: Ako ste program i postavke programa namještali dok je zaštita za djecu bila uključena.

Napomena: Kada program završi, prikazuje se **End (Kraj)**. Vrata su otključana.  simbol i dalje svijetli kao podsjetnik na deaktivaciju zaštite za djecu.

Isključivanje zaštite za djecu:



Dodirnite i držite gumb  **SpeedPerfect** i  **Finished in/Time Dry (Spremno u/Vrijeme sušenja)** dok se simbol  ne ugasi.

Dodavanje/vađenje rublja

Nakon pokretanja programa (samo za pranje) po potrebi možete dodavati ili uklanjati rublje.

Dodirnite gumb  **Start/Reload (Start/Nadopunjavanje)**. Uređaj provjerava je li moguće ponovno dodavanje.

Ako se na zaslonu prikaže sljedeće:

- Simbol  nestaje, moguće je ponovno dodavanje.
- Simbol  je osvijetljen, nije moguće ponovno dodavanje.



Za nastavak programa dodirnite gumb  Start/Reload (Start/Nadopunjavanje). Program automatski nastavlja s radom.

Napomene

- Ne ostavljajte vrata predugo otvorena prilikom dodavanja rublja jer voda s rublja može iscuriti iz uređaja.
- Iz sigurnosnih razloga vrata ostaju zaključana dok je temperatura vode visoka ili dok se bubanj okreće i nije moguće dodavati rublje za to vrijeme.

Promjena programa



Ako ste slučajno pokrenuli pogrešni program, program možete promijeniti na sljedeći način:

1. Dodirnite gumb  **Start/Reload (Start/Nadopunjavanje)**.
2. Odaberite drugi program.
3. I ponovno dodirnite gumb  **Start/Reload (Start/Nadopunjavanje)**. Novi se program pokreće od početka.

Napomena: Ako je aktivirano sušenje, nakon što dodirnete gumb  **Start/Reload (Start/Nadopunjavanje)** kad se prikazuje **Hot (vruće)**, pričekajte da uređaj ohladi rublje dok se ne prestane prikazivati **Hot (vruće)**, a zatim odaberite drugi program.

Prekid programa

Za programe pranja na visokim temperaturama:

1. Dodirnite gumb  **Start/Reload (Start/Nadopunjavanje)**.
2. Za hlađenje rublja: odaberite  **Rinse (Ispiranje)**.
3. Dodirnite gumb  **Start/Reload (Start/Nadopunjavanje)**.



Za programe pranja na niskim temperaturama:

1. Dodirnite gumb  **Start/Reload (Start/Nadopunjavanje)**.
2. Odaberite  **Spin (Centrifugiranje)/Drain (Cijedenje)**.
3. Dodirnite gumb  **Start/Reload (Start/Nadopunjavanje)**.

Za programe za sušenje:

1. Dodirnite gumb  **Start/Reload (Start/Nadopunjavanje)**.
2. Ako je na zaslonu **Hot (vruće)**, pričekajte dok uređaj ne ohladi rublja i prestane se prikazivati **Hot (vruće)**.

Kraj programa

End (Kraj) svijetli na zaslonu, a zasloni  i  isključeni su.

Ako ste odabrali opciju , voda se ispušta samo nakon procesa ispiranja, bez ciklusa centrifugiranja.

Napomene

- Ako na zaslonu treperi **Hot (vruće)** prije završetka programa za sušenje, to znači da je temperatura u bubnju visoka. Program za hlađenje bubnja radi sve dok ne opadne temperatura u bubnju.
- Ako ne izvadite rublje unutar 15 minuta nakon završetka sušenja, pokrenut će se postupak zaštite od gužvanja kako bi se spriječilo gužvanje rublja. Postupak traje otprilike 30 minuta. **0:00, tRP, tOI** **End** naizmjenično će se prikazivati na zaslonu, a simbol  prikazivat će se kao simbol statusa. Možete dodirnuti bilo koji gumb kako biste prekinuli taj postupak, a nakon toga se otključavaju vrata i možete izvaditi rublje.

Vađenje rublja/isključavanje uređaja

1. Postavite gumb za odabir programa u položaj **Off (Isključeno)**.
2. Otvorite vrata i izvadite rublje.
3. Zatvorite slavinu za vodu.
Napomena: Nije potrebno za modele Aqua-Stop.

Napomene

- Ne ostavljajte komade rublja u bubnju. Prilikom sljedećeg bi se pranja mogli skupiti ili obojiti drugo rublje.
- Uklonite sve strane predmete iz bubnja i s gumene brtve – postoji opasnost od hrđanja.
- Obrišite gumenu brtvu dok ne bude suha.

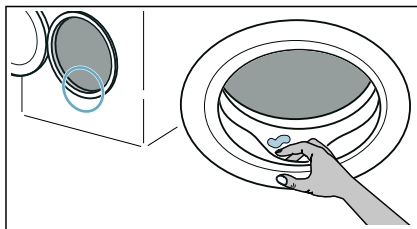

- Ostavite vrata i ladicu za deterdžent otvorene kako bi sva preostala voda mogla ishlapiti.
- Uvijek pričekajte da program završi jer bi uređaj i dalje mogao biti zaključan. Zatim uključite uređaj i pričekajte da se otključa.



Postavke uređaja

Možete promijeniti sljedeće postavke:

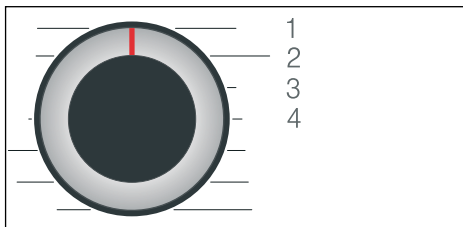

- Glasnoću signala završetka programa.
- Glasnoću signala gumba.
- Uključivanje/isključivanje signala za održavanje bubnja.

Morat ćete aktivirati način rada za namještanje postavki kako biste promijenili te postavke.



1/2/3/4... položaji na gumbu za odabir programa

Aktiviranje način namještanja postavki:

1. Postavite gumb za odabir programa u položaj 1. Uređaj je uključen.
2. Dodirnite i držite gumb  **rpm (Centrifuga)** i istodobno okrenite gumb za odabir programa u smjeru kazaljke na satu u položaj 2. Otpustite gumb  **rpm (Centrifuga)**.

Način namještanja postavki aktiviran je i zadana postavka prikazuje se na zaslonu.

Promjena glasnoće i informacije o održavanju bubnja

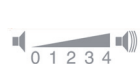

S pomoću gumba  **Finished in/Time Dry (Spremno u/Vrijeme sušenja)** promijenite sljedeće postavke na odgovarajućim položajima gumba za odabir programa:

- 2: Glasnoću signala završetka programa.
- 3: Glasnoću zvučnih signala gumba.



0 = isključeno, 1 = tiho,
2 = srednje, 3 = glasno,
4 = vrlo glasno

- 4: Uključivanje/isključivanje signala za održavanje bubnja.

 uključeno
 isključeno

Način izlaska iz postavki

Sad možete dovršiti postupak i postaviti gumb za odabir programa u položaj **Off (Isključeno)**. Postavke su spremljene.

Senzori

Sustav za otkrivanje neuravnoteženog opterećenja

Automatski kontrolni sustav za ravnotežu otkriva neravnotežu te kroz nekoliko ponovljenih centrifuga postiže ravnomjernu raspodjelu rublja.

Iz sigurnosnih razloga se kod nepovoljne raspodjele rublja smanjuje broj okretaja ili se ne centrifugira.

Napomena: Stavite male i velike komade odjeće u bubanj.



Čišćenje i održavanje



Upozorenje Smrtna opasnost!

Postoji opasnost od strujnog udara u slučaju dodirivanja dijelova pod naponom.

Okrenite gumb za odabir programa u položaj **Off (Isključeno)**. Iskopčajte strujni utikač.

Oprez!

Opasnost od eksplozije i požara!

Može doći do oslobađanja toksičnih para iz sredstava za čišćenje koja sadrže otapala, npr. otapala za čišćenje. Ne upotrebljavajte sredstva za čišćenje koja sadrže otapala.

Oprez!

Može doći do oštećenja uređaja!

Sredstva za čišćenje koja sadrže otapala, primjerice otapalo za čišćenje, mogu oštetiti površine i sastavne dijelove uređaja.

Ne upotrebljavajte sredstva za čišćenje koja sadrže otapala.

Kućište stroja/upravljačka ploča

- Odmah uklonite sve ostatke sredstva za čišćenje.
- Obrisite mekom, vlažnom krpom.
- Ne upotrebljavajte abrazivne krpe, spužve ili deterđente (sredstvo za čišćenje nehrđajućeg čelika).
- Nemojte čistiti stroj vodenim mlazom pod tlakom.

Bubanj

Upozorenje

Opasnost od ozljede/materijalne štete i oštećenje uređaja!

Stalno pranje na niskim temperaturama i nedovoljno prozračivanje uređaja mogu oštetiti bubanj i uzrokovati ozljede.

Redovito pokrenite program za čišćenje bubnja ili perite na temperaturama od najmanje 60°C.

Nakon svakog rada ostavite uređaj da se osuši s otvorenim vratima i otvorenom ladicom za deterdžent.

Koristite sredstva za čišćenje koja ne sadrže klor, ne koristite metalnu spužvu.

Ukoliko se počne stvarati neugodan miris u perilici rublja odn. za čišćenje bubnja koristite program  **Cottons 90°C (Pamuk 90°C)** bez umetanja rublja.

Uklanjanje kamenca

Kod pravilnog doziranja deterdženta, uklanjanje kamenca nije potrebno.

Ukoliko ipak jest, postupajte prema uputama proizvođača sredstva za uklanjanje kamenca. Primjerena sredstva za uklanjanje kamenca možete naručiti putem naše internet stranice ili u našoj servisnoj službi.

Pražnjenje ladice za deterdžent, čišćenje ladice za deterdžent i kućišta

Ako u uređaju ima ostataka deterdženta ili omekšivača rublja:

1. Izvucite ladicu za deterdžent. Pritisnite umetak i do kraja izvadite ladicu.

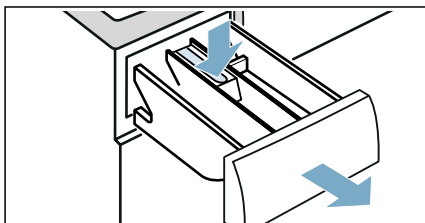

2. Za uklanjanje umetka: gurnite umetak prema gore prstima hvatajući odozdo prema gore.

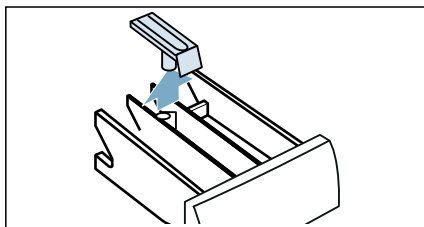

3. Očistite podložak dozatora za deterdžent i umetak vodom i četkom te osušite. Očistite i unutrašnjost kućišta.

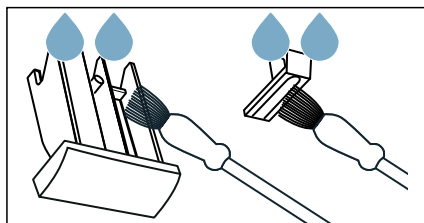

4. Postavite umetak i blokirajte ga u mjestu (gurnite cilindar na vodilicu zatika).

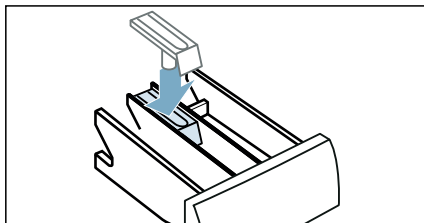

5. Gurnite ladicu za deterdžent unutra.

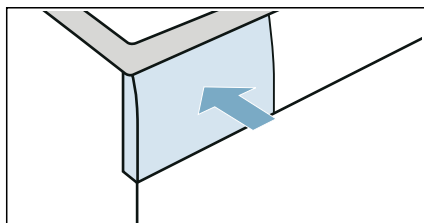

Napomena: Ostavite otvorenu ladicu za deterdžent kako bi preostala voda mogla ishlapati.

Odvodna pumpa je začepljena

Napomena: Zatvorite slavinu za vodu kako biste spriječili dovod vode i osigurali njezino ispuštanje kroz pumpu.

Upozorenje

Opasnost od opekotina!

Prilikom pranja pri visokim temperaturama voda postaje jako vruća. Ako dođete u doticaj s vrućom vodom, možete se opeći. Ostavite vodu da se ohladi.

1. Okrenite gumb za odabir programa u položaj **Off (Isključeno)**. Iskopčajte strujni utikač.
2. Otvorite servisna vratašca.

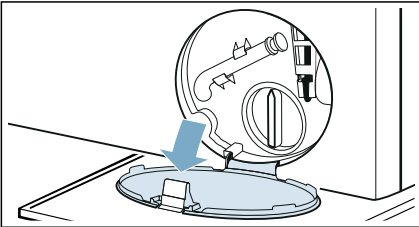

3. Skinite odvodno crijevo s držača. Uklonite brtvenu kapicu i pustite da voda isteče u odgovarajuću posudu. Zamijenite brtvenu kapicu i postavite odvodno crijevo na držač.

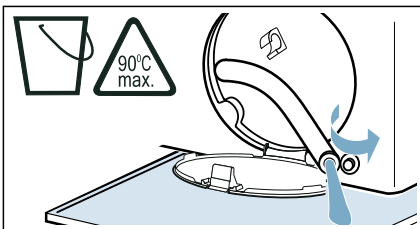

4. Pažljivo odvrnite poklopac pumpe; može isteći preostala voda. Očistite unutrašnjost, navoj poklopca pumpe i kućište pumpe. Rotor pumpe za ispuštanje mora se moći slobodno okretati.

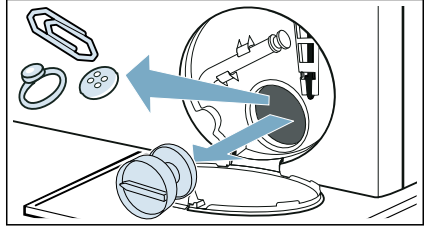

5. Ponovno postavite i zavrnite poklopac pumpe. Ručica mora biti u okomitom položaju.

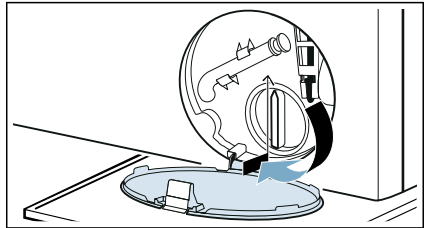

6. Zatvorite servisna vratašca.

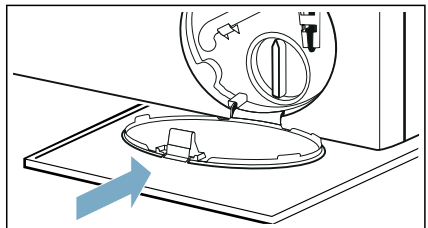

Napomena: Kako biste spriječili ulazak neiskorištenog deterdženta izravno u odvod tijekom sljedećeg pranja: ulijte 1 litru vode u Dozator II i pokrenite program  **Drain (Cijedenje)**.

Odvodno crijevo je začepljeno na sifonu

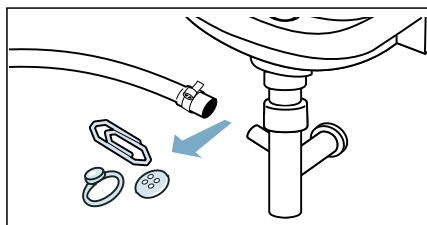

1. Okrenite gumb za odabir programa u položaj **Off (Isključeno)**. Iskopčajte strujni utikač.
2. Otpustite stezaljku crijeva. Pažljivo uklonite crijevo za ispuštanje vode jer može iscuriti preostala voda.
3. Očistite crijevo za ispuštanje i spojni dio sifona.



4. Ponovno priključite crijevo za ispuštanje i učvrstite spoj pomoću objumice crijeva.

Začepljen je filter dovoda vode

Ispustite tlak vode u dovodnom crijevu:

1. Zatvorite slavinu za vodu.
 2. Odaberite program  **Cottons (Pamuk)** (uključite postavku  **SpeedPerfect**).
- Napomena:** Ako uređaj ima inteligentni sustav za doziranje*, također trebate isključiti inteligentni sustav za doziranje.
3. Odaberite gumb  **Start/Reload (Start/Nadopunjavanje)**. Pustite da program radi otprilike 40 sekundi.
 4. Okrenite gumb za odabir programa u položaj **Off (Isključeno)**.
 5. Iskopčajte strujni utikač.

Očistite filtre:

1. Odvojite crijevo sa stražnjeg dijela uređaja.

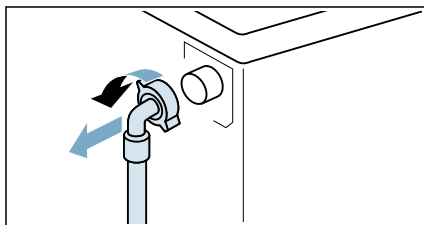

2. Kliještima uklonite filter.

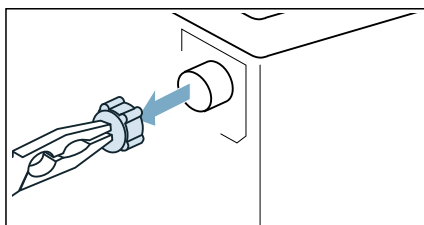

3. Očistite filter malenom četkom.

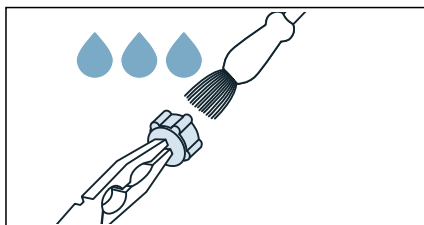

4. Priključite crijevo i provjerite ima li propusnih mjesta.

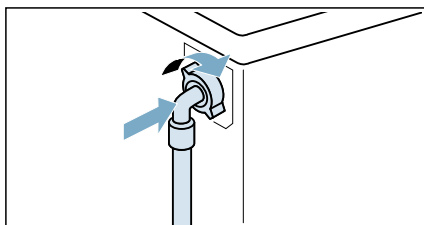

* Ovisno o modulu

Kvarovi i što učiniti kada se pojave

Otvaranje u slučaju nužde

Primjerice, u slučaju nestanka struje ili prekida napajanja

Program nastavlja s radom nakon ponovnog uključanja napajanja.

Međutim, ako morate izvaditi rublje, vrata perilice možete otvoriti na sljedeći način:

Upozorenje

Opasnost od opekotina!

Prilikom pranja pri visokim temperaturama postoji opasnost od opekline ako dođete u dodir s vrućom vodom i rubljem.

Ako je moguće, ostavite da se ohladi.

Upozorenje

Opasnost od ozljeda!

Guranje ruku u bubanj koji se okreće može prouzročiti ozljede.

Ne posežite rukama u bubanj dok se okreće.

Pričekajte da se bubanj prestane okretati.



Oprez!

Oštećenja koja uzrokuje voda!

Svako curenje vode može prouzročiti oštećenja.

Nemojte otvarati vrata ako možete vidjeti vodu kroz staklo na vratima.

Informacije na zaslonu



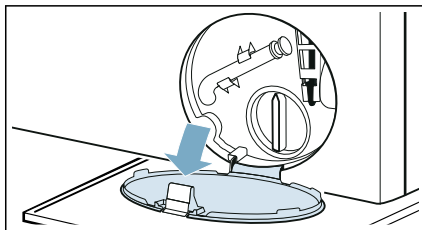

Zaslon	Uzrok/rješenje
	<ul style="list-style-type: none"> ■ Brzo treperenje + signal: vrata su otvorena i razina vode je previsoka. Zatvorite vrata, nastavite program s pomoću gumba  Start/Reload (Start/Nadopunjavanje) ili odaberite  Drain (Cijedenje). ■ Sporo treperi: temperatura brave vrata previsoka je za otvaranje vrata. Pričekajte otprilike 30 sekundi da se brava vrata ohladi.
Hot (vruće)	Temperatura u bubnju previsoka je. Pričekajte da uređaj ohladi rublje dok se na zaslonu ne prestane prikazivati Hot (vruće) , nakon čega možete otvoriti vrata uređaja.

1. Okrenite gumb za odabir programa u položaj **Off (Isključeno)**. Iskopčajte strujni utikač.
2. Otvorite servisna vratašča.

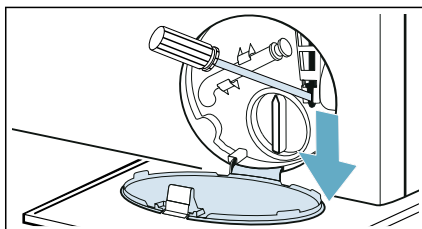









3. Ispustite vodu. → *Stranica 41*
4. Alatom povucite kvaku za otvaranje u nuždi prema dolje i pustite je. Nakon toga možete otvoriti vrata.







Zaslon	Uzrok/rješenje
	<ul style="list-style-type: none"> ■ Treperi (nema dovoda vode): je li slavina otvorena? Je li začepljen filter dovoda vode? → <i>"Začepljen je filter dovoda vode" na strani 42</i> Je li dovodno crijevo uvrnuto ili blokirano? ■ Svijetli (nizak tlak vode): samo za informaciju. To neće utjecati na nastavak programa. Trajanje programa se produljuje.
 se pali	Zaštita za djecu je aktivirana – deaktivirajte je.
Treperi simbol 	<p>Pokrenite program  Cottons 90°C (Pamuk 90°C) za čišćenje i održavanje bubnja i vanjskog korita bubnja.</p> <p>Napomene</p> <ul style="list-style-type: none"> ■ Pokrenite program bez rublja. ■ Upotrijebite prašak ili deterdžent za pranje koji sadrži izbjeljivač. Kako se ne bi pjenilo, upotrijebite polovinu količine deterdženta koju preporučuje proizvođač deterdženta. Ne upotrebljavajte deterdžent za vuneno ili osjetljivo rublje. ■ Uključivanje/isključivanje signala za održavanje bubnja. → <i>Stranica 38</i>
E:36 izmjenjuje se s -10	<ul style="list-style-type: none"> ■ Blokirana je odvodna cijev ili odvodno crijevo za vodu. Očistite odvodnu cijev i izlazno crijevo za vodu. ■ Zaglavljena je ili začepljena odvodna cijev ili odvodno crijevo za vodu. Pazite da odvodna cijev i odvodno crijevo za vodu ne budu savijeni ili zaglavljani. ■ Odvodna pumpa je začepljena. → <i>"Odvodna pumpa je začepljena" na strani 41</i> ■ Začepljeno je odvodno crijevo na sifonu. → <i>"Odvodno crijevo je začepljeno na sifonu" na strani 42</i> ■ Odvodno crijevo za vodu priključeno je previsoko. Postavite odvodno crijevo za vodu najviše na visini od 1 metar. → <i>Stranica 16</i>
E:35 izmjenjuje se s -10 (prikladno za posebne modele)	U kanalu postolja nalazi se voda, curi voda iz uređaja. Zatvorite slavinu. Nazovite službu za korisnike.
H:95 izmjenjuje se s End (Kraj) kada program završi	U fazi sušenja nije otkrivena voda, možda će rezultat sušenja biti loš. → <i>"Začepljen je filter dovoda vode" na strani 42</i>
H:32 izmjenjuje se s End (Kraj) kada program završi	Sustav za otkrivanje neujednačenog opterećenja prekinuo je ciklus centrifugiranja jer rublje za pranje nije ravnomjerno raspoređeno. Ravnomjerno raspodijelite velike i male komade rublja u bubnju.
Ostali prikazi	Okrenite gumb za odabir programa na Off (Isključeno) , pričekajte pet sekundi pa ga ponovno uključite. Ako se prikaz ponovno pojavi, nazovite službu za korisnike.

Kvarovi i što učiniti kada se pojave.

Kvarovi	Uzrok/rješenje
Curi voda iz uređaja.	<ul style="list-style-type: none"> ■ Pravilno priključite odvodno crijevo ili ga zamijenite. ■ Zategnite vijčani spoj na dovodnom crijevu.
Vrata se ne mogu otvoriti.	<ul style="list-style-type: none"> ■ Aktivirano je  (zaustavljeno ispiranje = nema završnog pražnjenja) (ovisno o modulu). Nastavite program odabirom  Spin (Centrifugiranje)/Drain (Cijeđenje) i pritiskom na  Start/Reload (Start/Nadopunjavanje). ■ Temperatura u bubnju previsoka je za otvaranje vrata. ■ Aktivirana je sigurnosna funkcija. Želite li zaustaviti program? ■ Razina vode u bubnju je previsoka. ■ Vrata se otvaraju samo putem mehanizma za slučaj nužde? → "Otvaranje u slučaju nužde" na strani 43
Uređaj se ne puni vodom. Ne odvodi se deterdžent.	<ul style="list-style-type: none"> ■ Program se ne pokreće? ■ Je li slavina otvorena? ■ Je li možda začepljen filter na dovodu vode? → "Začepljen je filter dovoda vode" na strani 42 Napomena: Ako je ugrađen novi filter za vodu (ovisno o modelu), provjerite postoje li zagađivači i po potrebi očistite → odvojene upute za ugradnju i čišćenje filtra za vodu. ■ Je li dovodno crijevo uvrnuto ili blokirano?
Program se ne pokreće.	<ul style="list-style-type: none"> ■ Jeste li dodirnuli gumb  Start/Reload (Start/Nadopunjavanje) ili odabrali  Finished in/Time Dry (Spretno u/Vrijeme sušenja)? ■ Jesu li vrata zatvorena? ■ Je li aktivirana zaštita za djecu? Deaktivirajte zaštitu za djecu. ■ Je li uključen način rada za trgovinu? Ako se na zaslonu prikazuje SHO 5 s nakon uključivanja uređaja, uređaj je u načinu rada za trgovinu. Pričekajte da poruka SHO nestane sa zaslona. Dodirnite i držite  Start/Reload (Start/Nadopunjavanje) najmanje 5 s. OFF prikazat će se na zaslonu. Okrenite gumb za odabir programa u položaj Off (Isključeno). Sad ste isključili način rada za trgovinu. Nakon toga uređaj možete nastaviti koristiti na uobičajeni način.
Program je pokrenut i bubanj se okreće, ali se ne puni vodom.	<p>Nije riječ o kvaru – neki programi posebno otkrivaju i važu opterećenje nakon što se program pokrene radi izračuna optimalne količine vode za pranje. Bubanj se zatim puni vodom.</p>

Kvarovi	Uzrok/rješenje
Ne ispušta se voda.	<ul style="list-style-type: none"> ■ Blokirana je odvodna cijev ili odvodno crijevo za vodu. Očistite odvodnu cijev i odvodno crijevo za vodu. ■ Zaglavljena je ili začepljena odvodna cijev ili odvodno crijevo za vodu. Pazite da odvodna cijev i odvodno crijevo za vodu ne budu savijeni ili zaglavljani. ■ Je li možda začepljena odvodna pumpa? → "Odvodna pumpa je začepljena" na strani 41 ■ Je li možda začepjeno odvodno crijevo na sifonu? → "Odvodno crijevo je začepjeno na sifonu" na strani 42 ■ Aktivirano je  (zaustavljeno ispiranje = nema završnog pražnjenja) (ovisno o modulu). Nastavite program odabirom  Spin (Centrifugiranje)/Drain (Cijeđenje) i pritiskom na  Start/Reload (Start/Nadopunjavanje). ■ Odvodno crijevo za vodu priključeno je previsoko. Postavite odvodno crijevo za vodu najviše na visini od 1 metar. → Stranica 16
Ne vidi se voda u bubnju.	Nije riječ o kvaru – voda je ispod vidljive razine.
Pogrešan je deterdžent/omekšivač rublja uliven u dozatore.	Ispraznite dozatore, očistite ih i ulijte odgovarajući proizvod. → "Pražnjenje ladice za deterdžent, čišćenje ladice za deterdžent i kućišta" na strani 40
Deterdžent/omekšivač rublja zgrušao se u dozatorima.	Ispraznite dozatore, očistite ih i ulijte odgovarajući proizvod.
Izlazi pjena iz ladice za deterdžent.	<p>Jeste li upotrijebili previše deterdženta?</p> <p>Pomiješajte 1 žličicu omekšivača za rublje s ½ litre vode i ulijte u dozator II. (Nije za tkanine za vanjska pokrivala, sportsku robu i komade rublja punjene paperjem!)</p> <p>Smanjite dozu deterdženta za idući ciklus pranja.</p> <p>Upotrebljavajte komercijalno dostupni deterdžent koji se ne pjeni jako i proizvode za njegu koji su prikladni za upotrebu u uređaju.</p>
Opetovano i intenzivno stvaranje pjene.	Jeste li upotrijebili previše deterdženta? Dodajte manje deterdženta prilikom pokretanja sljedećeg ciklusa pranja iste količine rublja.
Deterdžent/omekšivač kapa s brtve i nakuplja se na vratima ili u pregibu brtve.	U dozatorima se nalazi previše deterdženta/omekšivača. Nemojte puniti dozatore iznad oznake za maks. razinu.

Kvarovi	Uzrok/rješenje
<p>Rezultat centrifugiranja nije zadovoljavajući.</p> <p>Rublje je mokro/prevlažno.</p>	<ul style="list-style-type: none"> ■ Nije riječ o kvaru – sustav za otkrivanje neujednačenog opterećenja prekinuo je ciklus centrifugiranja jer rublje za pranje nije ravnomjerno raspoređeno. Ravnomjerno raspodijelite velike i malene komade rublja u bubnju. ■ Je li odabrana  Less Ironing (Lako glačanje) dodatna postavka programa (ovisno o modelu)? ■ Je li Noćno pranje odabrana dodatna postavka programa ili Noćno pranje program (ovisno o modelu)? ■ Je li odabrana brzina premala?
<p>Ciklus centrifugiranja pokreće se nekoliko puta.</p>	<p>Nije riječ o kvaru – sustav za otkrivanje neujednačenog opterećenja prilagođava balans rublja.</p>
<p>Program traje dulje od uobičajenog.</p>	<ul style="list-style-type: none"> ■ Nije riječ o kvaru – sustav za otkrivanje neujednačenog opterećenja prilagođava balans ponovnom raspodjelom rublja. ■ Nije riječ o kvaru – uključen je sustav za otkrivanje pjene – uključen je ciklus ispiranja.
<p>Trajanje programa mijenja se tijekom ciklusa pranja/sušenja.</p>	<p>Nije riječ o kvaru – tijek programa optimizira se za dotični proces pranja/sušenja. To može promijeniti trajanje programa prikazano na zaslonu.</p>
<p>Stvaranje neugodnih mirisa i mrlja u uređaju.</p>	<p>Pokrenite program  Cottons 90°C (Pamuk 90°C) bez rublja.</p> <p>Dodajte prašak ili deterdžent koji sadrži izbjeljivač.</p> <p>Napomena: Kako se ne bi pjenilo, upotrijebite polovinu količine deterdženta koju preporučuje proizvođač deterdženta. Ne upotrebljavajte deterdžente za vunu ili osjetljivo rublje.</p>
<p>Jaka buka, vibracije i pomicanje uređaja tijekom ciklusa centrifugiranja.</p>	<ul style="list-style-type: none"> ■ Je li uređaj poravnat? → <i>"Niveliranje" na strani 18</i> ■ Jesu li učvršćene nožice stroja? Učvrstite nožice uređaja. ■ Jesu li uklonjene transportne blokade? → <i>"Skidanje transportnih blokada" na strani 14</i>
<p>Kontrolna svjetla na zaslonu ne rade dok uređaj radi.</p>	<ul style="list-style-type: none"> ■ Je li nestalo struje? ■ Jesu li pregorjeli osigurači? Resetirajte/zamijenite osigurače. ■ Ako se pogreška ponavlja, nazovite službu za korisnike.
<p>Ima ostataka deterdženta na rublju.</p>	<ul style="list-style-type: none"> ■ Neki deterdženti bez fosfata sadrže ostatke koji se ne mogu otopiti u vodi. ■ Odaberite  Rinse (Ispiranje) ili iščetkajte rublje nakon pranja.
<p>Centrifugiranje u fazi sušenja.</p>	<p>Radi se o inovativnom procesu poznatom pod nazivom termalno centrifugiranje koji omogućuje smanjenje potrošnje energije u fazi sušenja. To je sukladno izvedbi stroja, pričekajte dok se program završi.</p>
<p>Ima dlačica po rublju.</p>	<p>Pokrenite program  Cottons (Pamuk) ❄️ (hladno) bez rublja i deterdženta kako biste uklonili dlačice koje su se nakupile u bubnju tijekom prethodnog ciklusa sušenja.</p>
<p>Buka dovoda vode čuje se u fazi sušenja.</p>	<p>Perilica/sušilica rublja koristi tehnologiju kondenzacije vode i voda je neprekidno potrebna za sušenje rublja. Stoga slavina za vodu treba uvijek biti otvorena, sve do kraja faze sušenja.</p>

Kvarovi	Uzrok/rješenje
Sušenje traje dulje.	<ul style="list-style-type: none"> ■ Pokrenite program  Cottons (Pamuk) * (hladno) kako biste uklonili dlačice koje su se nakupile u bubnju perilice tijekom sušenja. ■ Ako je temperatura okoline viša od 30 °C, to može produljiti vrijeme sušenja. ■ Nedovoljno cirkuliranje zraka u prostoriji može povećati vrijeme sušenja. Prozračite prostoriju.
Program za sušenje ne pokreće se.	<ul style="list-style-type: none"> ■ Je li odabrana dodatna postavka programa za sušenje? ■ Jesu li vrata dobro zatvorena?
Gužvanje.	<ul style="list-style-type: none"> ■ Do gužvanja dolazi ako prekoračite najveću dopuštenu količinu rublja ili odaberete pogrešan program za određenu vrstu tkanine. Sve se potrebne informacije nalaze u tablici s pregledom programa. ■ Izvadite odjeću odmah nakon sušenja, može doći do gužvanja ako je ostavite u bubnju.
Rezultat sušenja nije zadovoljavajući (rublje nije dovoljno suho).	<ul style="list-style-type: none"> ■ Po završetku programa toplo se rublje čini vlažnije nego što doista jest. Raširite rublje i pustite da se rasprši toplina. ■ Temperatura okoline iznimno je visoka (iznad 30 °C) ili prozračivanje u prostoriji u kojoj se nalazi perilica/sušilica rublja nije prikladno. ■ Rublje nije dobro centrifugirano prije sušenja. Uvijek postavite najveći broj okretaja za dotični program za pranje. ■ U perilici/sušilici rublja nalazi se previše rublja: pridržavajte se preporuke za najveću dopuštenu količinu rublja iz tablice programa i na zaslону. Ne stavljajte previše rublja u perilicu/sušilicu rublja jer je najveća dopuštena količina rublja za sušenje manja od najveće dopuštene količine rublja za ciklus pranja. Izvadite rublje iz perilice/sušilice rublja nakon pranja i podijelite ga u dva ciklusa sušenja. ■ Napon napajanja je prenizak (ispod 200 V) – osigurajte dovoljno napajanje. ■ Tlak vode je prenizak. Temeljem načela kondenzacije vode, nizak tlak vode dovodi do nepravilne i nepotpune kondenzacije para. ■ Slavina za vodu zatvorena je tijekom sušenja. Zbog upotrebe tehnologije kondenzacije vode za sušenje, držite priključenu slavinu za vodu otvorenom tijekom postupka sušenja jer u protivnom nije zajamčeno pravilno sušenje. ■ Debele višeslojne tkanine ili tkanine s debelim punjenjem lako se suše položene preko neke površine, ali ne i u stroju. Taj proces izjednačavanja može dulje potrajati.
<p>Ako ne možete sami ukloniti kvar (nakon što isključite i ponovno uključite gumb za odabir programa Off (Isključeno)) ili ako je potreban popravak:</p> <ul style="list-style-type: none"> ■ Okrenite gumb za odabir programa u položaj Off (Isključeno). Iskopčajte strujni utikač. ■ Zatvorite slavinu i nazovite službu za korisnike. 	



Služba za korisnike

Ako imate bilo kakva pitanja o upotrebi, ne možete ukloniti pogreške na uređaju ili ako uređaj treba popraviti, obratite se službi za korisnike.

Možete samostalno riješiti brojne probleme s pomoću informacija o uklanjanju pogrešaka koje se nalaze u ovom korisničkom priručniku ili na našem web-mjestu. U protivnom, obratite se službi za korisnike

Uvijek ćemo pronaći prikladno rješenje i pokušati izbjeći nepotrebne posjete tehničara službe za korisnike.

Za sva jamstvena potraživanja uređaj će popravljati osposobljeni tehničari službe za korisnike primjenom originalnih rezervnih dijelova, uključujući nakon isteka jamstva proizvođača.

Iz sigurnosnih razloga, popravke uređaj treba obavljati samo kvalificirano osoblje. Jamstveno potraživanje poništava se ako su popravke ili intervencije obavile osobe koje mi nismo ovlastili ili ako su u naše uređaje ugrađeni rezervni i dodatni dijelovi ili oprema koji nisu originalni dijelovi i koji su uzrok kvara.

Originalni rezervni dijelovi važni za funkcioniranje, u skladu sa zahtjevima za ekološki dizajn proizvoda, mogu se dobiti od službe za korisnike u razdoblju od najmanje 10 godina od dana stavljanja uređaja na tržište unutar Europskog gospodarskog prostora.

Napomena: U okviru uvjeta jamstva proizvođača, upotreba službe za korisnika besplatna je.

Detaljne informacije o jamstvenom razdoblju i uvjetima jamstva u vašoj državi možete zatražiti od službe za korisnike, vašeg dobavljača ili pronaći na našem web-mjestu.

Ako se obraćate službi za korisnike, pripremite broj proizvoda (E-Nr.) i serijski broj (FD) uređaja.

Podatke za kontakt službe za korisnike možete pronaći u priloženom direktoriju službe za korisnike ili na našem web-mjestu.

Broj proizvoda (E-Nr.) i serijski broj (FD)

Broj proizvoda (E-Nr.) i serijski broj (FD) uređaja možete pronaći na tipskoj pločici uređaja.

Ovisno o modelu, tipska se pločica nalazi:

- na unutrašnjoj strani vrata
- na unutrašnjoj strani zaklopke za održavanje
- na stražnjoj strani uređaja.

Zabilježite podatke uređaja i broj telefona službe za korisnike da biste ih mogli brzo pronaći u slučaju potrebe.

Više informacija o modelu možete pronaći na mreži na

<https://energylabel.bsh-group.com> * Ta web-adresa povezana je sa službenom bazom podataka o proizvodima EU EPREL. U vrijeme njegova tiskanja web-adresa još nije bila objavljena. Zatim slijedite upute o traženju modela. Identifikacijska oznaka modela sastoji se od znakova prije kose crte u broju proizvoda (E-Nr.) na tipskoj pločici. Alternativno, možete također pronaći identifikacijsku oznaku modela u prvom retku EU energetske oznake.

Vjerujte stručnom mišljenju













proizvođača. Obratite nam se. Tako ćete biti sigurni da je sve popravke obavilo stručno servisno osoblje i da su pritom primijenjeni originalni rezervni dijelovi.

* Odnosi se samo na države unutar Europskog gospodarskog prostora.

Vrijednosti potrošnje

Sljedeće informacije pružaju se u skladu s EU Direktivom o ekološkom dizajnu proizvoda. Vrijednosti navedene za programe koji nisu Eco 40-60 samo su orijentacijske i utvrđene su u skladu s primjenjivom normom EN60456 i EN62512. U tu je svrhu deaktivirana funkcija automatskog doziranja.

Napomena o ispitivanju usporedbom: deaktivirajte automatsku funkciju doziranja, osim ako ta funkcija nije predmet ispitivanja.

Program	nazivni kapacitet [kg]	potrošnja energije [kWh/ciklus] *	potrošnja vode [l/ciklus] *	Trajanje programa [h:min] *	maksimalna temperatura [°C] * 5 min	brzina centrifugiranja [rpm]*	preostala vlaga [%] *
Eco 40-60 **	9,0	1,120	58,0	3:45	44	1400	53
Eco 40-60 **	4,5	0,660	44,0	2:50	37	1400	53
Eco 40-60 **	2,5	0,220	25,0	2:50	24	1400	53
Eco 40-60 +  Drying Aim (Cilj sušenja) +  (Intenzivno sušenje)**	6,0	4,500	100,0	7:45	36	-	-0.1
Eco 40-60 +  Drying Aim (Cilj sušenja) +  (Intenzivno sušenje)**	3,0	2,550	60,0	5:20	35	-	-0.1
 Cottons (Pamuk) 20 °C	9,0	0,350	89,0	3:02	24	1400	53
 Cottons (Pamuk) 40 °C	9,0	1,300	89,0	3:48	40	1400	53
 Cottons (Pamuk) 40 °C +  Prewash (Predpranje)	9,0	1,300	98,0	3:50	40	1400	53
 Cottons (Pamuk) 60 °C	9,0	1,700	89,0	3:03	53	1400	53
 Easy-Care (Lako za održavanje) 40 °C	4,0	0,830	66,0	2:29	44	1400	25
 Mix (Miks) 40 °C	4,0	0,630	47,0	1:00	41	1400	50
 Wool (Vuna)  30 °C	2,0	0,220	40,0	0:41	26	800	31

* Zabilježene vrijednosti mogu odstupati od navedenih vrijednosti ovisno o tlaku i tvrdoći vode, ulaznoj vrijednosti temperature, temperaturi okoline, vrsti, količini i razini zaprljanosti rublja, o tome koji se deterdžent upotrebljava te o promjeni napona napajanja i odabranim dodatnim funkcijama.

** Program ispitivanja u skladu s EU direktivom o ekološkom dizajnu proizvoda i EU Uredbom o označavanju energetske učinkovitosti s hladnom vodom (15 °C).



Tehnički podaci

Dimenzije:

84,8 cm x 59,8 cm x 59,0 cm

(visina x širina x dubina)

Težina:

80 kg

Strujni priključak:

Nazivni napon 220-240V, 50 Hz

Minimalna zaštita instalacije (≡)10 A

Nazivna snaga 1900-2300 W

Tlak vode:

100 – 1000 kPa (1 – 10 bara)



Aqua-Stop jamstvo

Samo za uređaje s funkcijom Aqua-Stop

Pored jamstvenih zahtjeva prema dobavljaču sukladno kupoprodajnom ugovoru i našeg jamstva za uređaj, štetu nadoknađujemo pod sljedećim uvjetima:

1. Ako je došlo do oštećenja uzrokovanog vodom zbog kvara na našem sustavu Aqua-Stop, nadoknadit ćemo kupcima uzrokovanu štetu za primjene u kućanstvu.
2. Jamstvo odgovornosti vrijedi za čitavog vijeka trajanja uređaja.
3. Ono je preduvjet za sve jamstvene zahtjeve prema kojima uređaji sa sustavom Aqua-Stop moraju biti pravilno ugrađeni i priključeni u skladu s našim uputama, što uključuje pravilno postavljanje produžetka za Aqua-Stop (originalna dodatna oprema).
4. Uređaje sa sustavom Aqua-Stop nije potrebno nadzirati tijekom rada niti dodatno osiguravati zatvaranjem slavine.

Naše jamstvo ne pokriva neispravne opskrbne vodove ili spojne elemente do priključka Aqua-Stop na slavini.

Slavinu morate zatvoriti samo ako namjeravate otići na dulje vrijeme, primjerice na višetjedni odmor.



Zahvaljujemo na kupnji kućanskog uređaja marke Bosch!

Registrirajte svoj novi uređaj na portalu MyBosch i ostvarite sljedeće pogodnosti:

- **Stručni savjeti i trikovi za vaš uređaj**
- **Opcije produljenja jamstva**
- **Popusti za dodatnu opremu i rezervne dijelove**
- **Digitalni priručnik i svi podaci o uređaju uvijek pri ruci**
- **Jednostavan pristup servisu kućanskih uređaja Bosch**

Besplatna i jednostavna registracija – i na mobilnim telefonima:

www.bosch-home.com/welcome



Tražite pomoć? Pronaći ćete je ovdje.

Stručni savjeti za vaše kućanske uređaje Bosch, pomoć za rješavanje problema ili popravak koji osiguravaju stručnjaci marke Bosch.

Saznajte sve o brojnim načinima na koje vam tvrtka Bosch može pružiti podršku:

www.bosch-home.com/service

Podaci za kontakt u svim državama navedeni su u priloženom servisnom direktoriju.

Robert Bosch Hausgeräte GmbH

Carl-Wery-Straße 34

81739 München, GERMANY

www.bosch-home.com



9001504229 (0010)

hr