



**BOSCH**



Register your  
new device on  
MyBosch now and  
get free benefits:  
[bosch-home.com/  
welcome](https://bosch-home.com/welcome)

# Perilica rublja

**WGB24410BY**

**[hr]** Korisnički priručnik i upute  
za instalaciju

# Dodatne informacije potražite u Digitalnom korisničkom priručniku.



## Sadržaj

<b>1 Sigurnost</b> .....	<b>4</b>	<b>8 Tipke</b> .....	<b>24</b>
1.1 Opće napomene .....	4	<b>9 Programi</b> .....	<b>27</b>
1.2 Namjenska uporaba .....	4	<b>10 Pribor</b> .....	<b>31</b>
1.3 Ograničenje kruga korisnika .....	4	<b>11 Rublje</b> .....	<b>31</b>
1.4 Sigurno postavljanje .....	5	11.1 Priprema rublja .....	31
1.5 Sigurna uporaba .....	7	<b>12 Deterdžent i sredstvo za nje- gu rublja</b> .....	<b>32</b>
1.6 Sigurno čišćenje i održava- nje .....	9	<b>13 Osnovno rukovanje</b> .....	<b>32</b>
<b>2 Izbjegavanje materijalnih šte- ta</b> .....	<b>10</b>	13.1 Uključivanje uređaja .....	32
<b>3 Zaštita okoliša i ušteda</b> .....	<b>11</b>	13.2 Namještanje programa .....	32
3.1 Zbrinjavanje ambalaže u ot- pad .....	11	13.3 Prilagođavanje postavki programa .....	33
3.2 Ušteda energije i resursa .....	11	13.4 Pohranjivanje postavki pro- grama .....	33
3.3 Način uštede energije .....	11	13.5 Stavljanje rublja .....	33
<b>4 Postavljanje i priključivanje</b> .....	<b>11</b>	13.6 Umetanje posudice za dozi- ranje tekućeg deterdženta .....	33
4.1 Raspakiranje uređaja .....	11	13.7 Uporaba posudice za dozi- ranje tekućeg deterdženta .....	34
4.2 Opseg isporuke .....	12	13.8 Punjenje deterdženta i sredstva za njegu rublja .....	34
4.3 Zahtjevi za mjesto postavlja- nja .....	12	13.9 Pokretanje programa .....	34
4.4 Skidanje zaštite za transport ...	13	13.10 Namakanje rublja .....	34
4.5 Priključivanje uređaja .....	14	13.11 Dodavanje rublja .....	34
4.6 Izravnavanje položaja uređa- ja .....	15	13.12 Prekid programa .....	35
<b>5 Upoznavanje</b> .....	<b>17</b>	13.13 Nastavak programa kod prekida ispiranja .....	35
5.1 Uređaj .....	17	13.14 Vađenje rublja .....	35
5.2 Ladica za deterdžent .....	17	13.15 Uređaj stavite u stanje pri- pravnosti (stanje mirova- nja) .....	35
5.3 Upravljačka ploča .....	18		
5.4 Upravljačka logika .....	19		
<b>6 Prije prve uporabe</b> .....	<b>20</b>		
6.1 Pokretanja pranja bez rublja ...	20		
<b>7 Zaslon</b> .....	<b>22</b>		

	hr
<b>14 Zaštita za djecu .....</b>	<b>35</b>
14.1 Aktiviranje zaštite za djecu....	35
14.2 Deaktiviranje zaštite za djecu.....	35
<b>15 Home Connect .....</b>	<b>36</b>
15.1 Namještanje aplikacije Home Connect.....	36
15.2 Namještanje Home Connect.....	36
15.3 Izbornik Home Connect .....	37
15.4 Aktiviranje Wi-Fi veze na uređaju .....	37
15.5 Deaktiviranje Wi-Fi veze na uređaju .....	37
15.6 Resetiranje mrežnih postavki uređaja.....	37
15.7 Daljinsko pokretanje.....	37
15.8 Dijagnoza na daljinu.....	38
15.9 Zaštita podataka.....	38
<b>16 Osnovne postavke .....</b>	<b>39</b>
16.1 Pregled osnovnih postavki....	39
16.2 Promjena osnovnih postavki.....	40
<b>17 Brojač programa .....</b>	<b>40</b>
17.1 Pozivanje brojača programa.....	40
<b>18 Čišćenje i održavanje.....</b>	<b>40</b>
18.1 Čišćenje bubnja.....	40
18.2 Čišćenje ladice za deterđent.....	40
18.3 Čišćenje crpke za otpadnu vodu.....	41
18.4 Čišćenje ulaznog otvora u gumenoj manžeti.....	44
<b>19 Uklanjanje smetnji.....</b>	<b>45</b>
19.1 Deblokiranje u nuždi.....	54
<b>20 Transport, skladištenje i zbrinjavanje .....</b>	<b>54</b>
20.1 Demontaža uređaja .....	54
20.2 Umetanje zaštita za transport .....	54
20.3 Ponovno stavljanje uređaja u pogon .....	54
20.4 Zbrinjavanje starih uređaja u otpad .....	55
<b>21 Servisna služba.....</b>	<b>55</b>
21.1 Proizvodni broj (E-Nr.), tvornički broj (FD) i redni broj (Z-Nr.) .....	55
<b>22 Vrijednosti potrošnje .....</b>	<b>56</b>
<b>23 Tehnički podaci.....</b>	<b>56</b>
23.1 Informacije o besplatnom softveru i softveru otvorenog koda .....	57
<b>24 Izjava o sukladnosti .....</b>	<b>58</b>



# 1 Sigurnost

Pridržavajte se sljedećih sigurnosnih napomena.

## 1.1 Opće napomene



- Pažljivo pročitajte ove upute.
- Sačuvajte upute i informacije o proizvodu za kasniju uporabu ili za sljedećeg vlasnika.
- Uređaj ne priključujte ako je došlo do oštećenja pri transportu.

## 1.2 Namjenska uporaba

Uređaj upotrebljavajte samo:

- za pranje strojno perivog rublja i ručno perive vune prema etiketi za njegu rublja.
- s vodom i uobičajenim deterdžentima i sredstvima za njegu rublja prikladnim za pranje u perilici rublja.
- u privatnom kućanstvu i u zatvorenim prostorima kućnog okruženja
- do visine od 4000 m iznad nadmorske visine

## 1.3 Ograničenje kruga korisnika

Djeca starija od 8 godina i osobe sa smanjenim fizičkim, osjetilnim ili mentalnim sposobnostima ili nedostatkom iskustva i/ili znanja smiju se koristiti ovim uređajem samo pod nadzorom ili ako su upućene u sigurno rukovanje uređajem te razumiju opasnosti koje mogu nastati uslijed korištenja uređajem.

Djeca se ne smiju igrati uređajem.

Djeca ne smiju čistiti uređaj i obavljati korisničko održavanje uređaja osim ako su pod nadzorom.

Djecu mlađu od 3 godine i kućne ljubimce držite na sigurnoj udaljenosti od uređaja.

## 1.4 Sigurno postavljanje

### **⚠ UPOZORENJE – Opasnost od strujnog udara!**

Nestručno postavljanje je opasno.

- ▶ Uređaj priključite i koristite samo prema podacima navedenim na označnoj pločici.
- ▶ Uređaj priključite samo preko propisno instalirane utičnice s uzemljenjem na strujnu mrežu s izmjeničnom strujom.
- ▶ Sustav zaštitnih vodiča kućne električne instalacije mora biti propisno instaliran. Instalacija mora imati dovoljni veliki presjek voda.
- ▶ Pri korištenju zaštitne strujne sklopke koristite samo tip sa znakom .
- ▶ Nikada ne uključujte uređaj pomoću vanjske sklopne naprave, npr. sata za vremensko uključivanje ili daljinskog upravljača.
- ▶ Kada je uređaj ugrađen, mrežni utikač mrežnog priključnog voda mora biti dostupan ili ako slobodan pristup nije moguć, u fiksno postavljenoj električnoj instalaciji treba ugraditi svepolni rastavljač prema propisima za postavljanje.
- ▶ Pri postavljanju uređaja pazite na to da ne prignječite ili oštetite mrežni priključni vod.

Oštećena izolacija mrežnog priključnog voda predstavlja izvor opasnosti.

- ▶ Onemogućite kontakt mrežnog priključnog voda s izvorima topline ili vrućim dijelovima uređaja.
- ▶ Onemogućite kontakt mrežnog priključnog voda s oštrim vrhovima ili rubovima.
- ▶ Mrežni priključni vod nikada ne presavijajte te onemogućite svako prignječenje ili izmjene.

### **⚠ UPOZORENJE – Opasnost od požara!**

Uporaba produžnog mrežnog priključnog voda i nedopuštenih adaptera predstavlja izvor opasnosti.

- ▶ Nemojte upotrebljavati produžne kabele ili višestruke utičnice.
- ▶ Upotrebljavajte samo adaptere i mrežne priključne vodove koje je odobrio proizvođač.

- ▶ Ako je mrežni priključni vod prekratak i duži mrežni priključni vod nije raspoloživ, obratite se električaru i zatražite da prilagodi kućne instalacije.

### **⚠ UPOZORENJE – Opasnost od ozljede!**

Velika težina uređaja može pri podizanju dovesti do ozljeda.

- ▶ Nemojte sami podizati uređaj.

Ako se ovaj uređaj nestručno postavi u stup za pranje i sušenje, onda postavljeni uređaj može pasti.

- ▶ Sušilicu isključivo priključite spojnim slogom proizvođača sušilice na perilicu rublja . Neka druga metoda postavljanja nije dopuštena.
- ▶ Ne postavljajte uređaj u stup za pranje i sušenje ako proizvođač sušilice nema u ponudi odgovarajući spojni slog.
- ▶ Ne postavljajte uređaje različitih proizvođača i različite dubine i širine u stup za pranje i sušenje.
- ▶ Ne postavljajte stup za pranje i sušenje na podest jer se uređaji mogu prevrnuti.

### **⚠ UPOZORENJE – Opasnost od gušenja!**

Djeca mogu navući ambalažni materijal preko glave ili se njime zamotati te se na taj način ugušiti.

- ▶ Ambalažni materijal držite podalje od djece.
- ▶ Djeci nikada ne dopuštajte igranje s ambalažnim materijalom.

### **⚠ OPREZ – Opasnost od ozljede!**

Uređaj može vibrirati ili se pomicati tijekom rada.

- ▶ Uređaj postavite na čist, ravan i čvrst pod.
- ▶ Uređaj izravnajte pomoću nožica uređaja i libele.

U slučaju nestručno položenih crijeva i mrežnih priključnih vodova postoji opasnost od spoticanja.

- ▶ Crijeva i mrežne priključne vodove polažite tako da ne postoji opasnost od spoticanja.

Ako uređaj pomičete držeći isturene dijelove, npr. vrata uređaja, ti dijelovi mogu se otrgnuti.

- ▶ Uređaj ne pomičite držeći isturene dijelove.

**⚠ OPREZ – Opasnost od porezotina!**

Oštri rubovi na uređaju mogu uzrokovati posjekotine u slučaju do-dirivanja.

- ▶ Ne dodirujte oštre rubove na uređaju.
- ▶ Nosite zaštitne rukavice pri postavljanju i transportu uređaja.

**1.5 Sigurna uporaba****⚠ UPOZORENJE – Opasnost od strujnog udara!**

Oštećeni uređaj ili oštećeni mrežni priključni vod predstavljaju izvor opasnosti.

- ▶ Oštećeni uređaj nikada nemojte puštati u rad.
- ▶ Nikada ne povlačite za mrežni priključni vod kako biste isključili uređaj iz električne mreže. Uvijek izvucite mrežni utikač iz mrežnog priključnog voda.
- ▶ Ako je uređaj ili mrežni priključni vod oštećen, odmah izvucite mrežni utikač iz mrežnog priključnog voda ili isključite osigurač u ormariću s osiguračima i zatvorite slavinu za vodu.

▶ Nazovite servisnu službu. → *Stranica 55*

Prodor vlage može prouzročiti strujni udar.

- ▶ Uređaj upotrebljavajte samo u zatvorenim prostorima.
- ▶ Uređaj nikada ne izlažite vrućini ili vlazi.
- ▶ Za čišćenje uređaja ne upotrebljavajte parni, visokotlačni čistač, crijeva ili tuš.

**⚠ UPOZORENJE – Opasnost od zdravstveno štetnog djelovanja!**

Djeca se mogu zatvoriti u uređaj i ugroziti svoje živote.

- ▶ Uređaj ne postavljajte iza vrata koja blokiraju ili sprječavaju otvaranje vrata uređaja.
- ▶ Na starim uređajima izvucite mrežni utikač iz mrežnog priključnog voda te potom prerežite mrežni priključni vod i uništite bravu na vratima uređaja tako da se vrata uređaja više ne mogu zatvoriti.

### **⚠ UPOZORENJE – Opasnost od gušenja!**

Djeca mogu udahnuti ili progutati sitne dijelove i na taj se način ugušiti.

- ▶ Sitne dijelove držite podalje od djece.
- ▶ Ne dopustite djeci igranje sa sitnim dijelovima.

### **⚠ UPOZORENJE – Opasnost od trovanja!**

Deterdženti i sredstva za njegu rublja mogu u slučaju gutanja uzrokovati trovanja.

- ▶ U slučaju slučajnog gutanja, odmah potražite savjet liječnika.
- ▶ Deterdžente i sredstva za njegu rublja čuvajte izvan dohvata djece.

### **⚠ UPOZORENJE – Opasnost od eksplozije!**

Ako je rublje prethodno tretirano sredstvima za čišćenje koja sadrže otapala, ono može dovesti do eksplozije u uređaju.

- ▶ Prije pranja prethodno tretirano rublje temeljito operite u vodi.

### **⚠ OPREZ – Opasnost od ozljede!**

Pri penjanju na uređaj pokrivna ploča može puknuti.

- ▶ Ne penjite se na uređaj.

Pri stavljanju ili podupiranju na otvorena vrata uređaj se može prevrnuti.

- ▶ Ne stavljajte ništa na vrata uređaja i ne podupirite ih.
- ▶ Ne odlažite predmete na vratima uređaja.

U slučaju dodira rotirajućeg bubnja možete ozlijediti ruke.

- ▶ Prije posezanja pričekajte da se bubanj zaustavi do kraja.

### **⚠ OPREZ – Opasnost od opekotina!**

Kod pranja na visokim temperaturama sapunica postaje vruća.

- ▶ Nikada ne dodirujte vruću sapunicu.

### **⚠ OPREZ – Opasnost od kemijskih opekotina!**

Deterdžent i sredstvo za njegu rublja može prskati iz uređaja pri otvaranju ladice za deterdžent. U slučaju dodira s očima ili kožom može dovesti do iritacije.

- ▶ U slučaju dodira s deterdžentom ili sredstvom za njegu rublja oči ili kožu temeljito isperite čistom vodom.



- ▶ U slučaju slučajnog gutanja, odmah potražite savjet liječnika.
- ▶ Deterdžente i sredstva za njegu rublja čuvajte izvan dohvata djece.

## 1.6 Sigurno čišćenje i održavanje

### **⚠ UPOZORENJE – Opasnost od strujnog udara!**

Nestručni popravci su opasni.

- ▶ Popravke na uređaju smije vršiti samo obučeno stručno osoblje.
- ▶ Za popravak uređaja smiju se upotrebljavati samo originalni rezervni dijelovi.
- ▶ Ako je mrežni priključni vod ovog uređaja oštećen, kako bi se izbjegle opasnosti, može ga zamijeniti jedino proizvođač ili njegova servisna služba ili slična kvalificirana osoba.

Prodrla vlaga može uzrokovati strujni udar.

- ▶ Za čišćenje uređaja ne upotrebljavajte parni, visokotlačni čistač, crijeva ili tuš.

### **⚠ UPOZORENJE – Opasnost od ozljede!**

Uporaba neoriginalnih rezervnih dijelova i neoriginalnog pribora je opasna.

- ▶ Upotrebljavajte samo originalne rezervne dijelove i originalni pribor proizvođača.

### **⚠ UPOZORENJE – Opasnost od trovanja!**

Pri uporabi sredstava za čišćenje koja sadrže otapala mogu nastati otrovne pare.

- ▶ Ne upotrebljavajte sredstva za čišćenje koja sadrže otapala.

## 2 Izbjegavanje materijalnih šteta

### POZOR!

Pogrešno doziranje omekšivača, deterdženta, sredstva za njegu rublja i sredstva za čišćenje može utjecati na rad uređaja.

- ▶ Pridržavajte se preporuka za doziranje proizvođača.

Prekoračenje maksimalne količine rublja utječe na rad uređaja.

- ▶ Pridržavajte se maksimalne količine rublja za svaki program i nemojte je prekoračiti.

→ "Programi", *Stranica 27*

Uređaj je za transport zaštićen pomoću zaštite za transport. Ako ne skinete zaštitu za transport, to može uzrokovati materijalne štete i oštećenja na uređaju.

- ▶ Pri uporabe skinite svu zaštitu za transport i pospremite.
- ▶ Prije svakog transporta stavite svu zaštitu za transport kako biste izbjegli oštećenja pri transportu.

Nepravilno priključivanje dovodnog crijeva za vodu može uzrokovati materijalne štete.

- ▶ Čvrsto pritegnite vijčane spojeve na dovodu vode.
- ▶ Ako je moguće, nemojte izravno priključiti dovodno crijevo za vodu bez dodatnih spojnih elemenata npr. adaptera, produžetka, ventila ili sl. na slavinu za vodu.
- ▶ Pazite da je kućište ventila dovodnog crijeva za vodu ugrađeno bez dodira s okolinom da nije izloženo vanjskim silama.
- ▶ Pazite da je unutarnji promjer slavine za vodu najmanje 17 mm.
- ▶ Pazite da je duljina navoja na priključku za slavinu za vodu najmanje 10 mm.

Premali ili previsoki tlak vode može utjecati na rad uređaja.

- ▶ Provjerite iznosi li tlak vode na vođoposkrbnom sustavu minimalno 100 kPa (1 bar) i maksimalno 1000 kPa (10 bara).
- ▶ Ako tlak vode prelazi navedenu maksimalnu vrijednost, treba postaviti redukcijski ventil između priključka pitke vode i kompleta crijeva uređaja.

- ▶ Uređaj ne priključujte na miješalicu za vodu bestlačnog bojlera.

Izmijenjena ili oštećena crijeva za vodu mogu dovesti do materijalnih šteta ili oštećenja na uređaju.

- ▶ Crijeva za vodu nikada ne presavijajte te onemogućite svako prignječenje, izmjene ili presijecanje.
- ▶ Upotrebljavajte isključivo isporučena crijeva za vodu ili originalna rezervna crijeva.
- ▶ Nikada ponovno ne upotrebljavajte već korištena crijeva za vodu.

Rad uređaja s onečišćenom ili prevrućom vodom može uzrokovati materijalne štete i oštećenja uređaja.

- ▶ Uređaj smije raditi isključivo s hladnom vodom iz vodovoda.

Neprikladna sredstva za čišćenje mogu oštetiti površine uređaja.

- ▶ Nemojte upotrebljavati jaka ili abrazivna sredstva za čišćenje.
- ▶ Nemojte upotrebljavati sredstva za čišćenje s velikim udjelom alkohola.
- ▶ Nemojte upotrebljavati tvrde jastučice za ribanje ili spužve za čišćenje.
- ▶ Uređaj čistite samo vodom i mekom vlažnom krpom.
- ▶ U slučaju kontakta s uređajem odmah uklonite sve ostatke deterdženta, spreja ili druge ostatke.

## 3 Zaštita okoliša i ušteda

### 3.1 Zbrinjavanje ambalaže u otpad

Ambalažni materijali su ekološki neškodljivi i mogu se reciklirati.

- ▶ Pojedinačne sastavne dijelove zbrinite na otpad odvojene po vrstama.

### 3.2 Ušteda energije i resursa

Ako slijedite sljedeće upute, vaš će uređaj trošiti manje struje i vode.

Koristite programe s niskim temperaturama i duljim vremenom pranja te iskoristite maksimalnu količinu rublja.

- ✓ Potrošnja energije i vode je najučinkovitija.

Dozirajte deterdžent prema stupnju zaprljanosti rublja.

- ✓ Za lagano do normalno zaprljano rublje dovoljna je manja količina deterdženta. Pridržavajte se preporuke za doziranje proizvođača deterdženta.

Smanjite temperaturu pranja kod lagano i normalno zaprljanog rublja.

- ✓ Uređaj troši manje energije na nižim temperaturama. Za lagano do normalno zaprljano rublje su dovoljne i niže temperature od onih navedenih na etiketi za njegu.

Namjestite maksimalni broj okretaja centrifuge ako rublje nakon pranja treba sušiti u sušilici rublja.

- ✓ Kada se rublje prosuši, skraćuje se trajanje programa i smanjuje se potrošnja energije pri sušenju. S većim brojem okretaja centrifuge smanjuje se preostala vlaga u rublju i povećava se jačina buke pri centrifugiranju.

Rublje perite bez pretpranja.

- ✓ Pranje s pretpranjem produljuje trajanje programa i povećava potrošnju energije i vode.

Uređaj ima automatiku količine.

- ✓ Automatika količine optimalno usklađuje potrošnju vode i trajanje programa ovisno o vrsti tkanine i količini rublja.

### 3.3 Način uštede energije

Ako uređaj nećete koristiti dulje vrijeme, on će se prebaciti automatski u način uštede energije.

Način uštede energije možete završiti tako da ponovno koristite uređaj.

Ako više nećete koristiti uređaj, on se prebacuje u stanje mirovanja.

## 4 Postavljanje i priključivanje

### 4.1 Raspakiranje uređaja

#### POZOR!

Preostali predmeti u bubnju, koji nisu predviđeni za rad u uređaju, mogu prouzročiti materijalne štete i oštećenja na uređaju.

- ▶ Prije rada uklonite ove predmete i isporučeni pribor iz bubnja.

1. Izvadite svu ambalažu i sve zaštitne omote iz uređaja.  
→ "Zbrinjavanje ambalaže u otpad", Stranica 11
2. Provjerite ima li vidljivih oštećenja na uređaju.
3. Otvorite vrata.
4. Izvadite pribor iz bubnja.
5. Zatvorite vrata.

## 4.2 Opseg isporuke

Nakon raspakiravanja provjerite sve dijelove imaju li oštećenja nastala u transportu te je li isporuka potpuna.

### POZOR!

Rad uređaja s nepotpunim ili neispravnim priborom može utjecati na funkciju uređaja ili uzrokovati materijalne štete i oštećenja uređaja.

- ▶ Ne upotrebljavajte uređaj s nepotpunim ili neispravnim priborom.
- ▶ Zamijenite odgovarajući pribor prije rada uređaja.  
→ "Pribor", Stranica 31

**Napomena:** Uređaj je u tvornici temeljito ispitivan funkcionira li besprijekorno. Pritom mogu ostati mrlje vode u uređaju. Mrlje će nestati nakon prvog pranja.

Opseg isporuke uključuje sljedeće:

- Perilica rublja
- Popratni dokumenti
- Zaštita za transport  
→ "Skidanje zaštite za transport", Stranica 13
- Zaštitne kape
- Dovodno crijevo za vodu  
→ "Priključivanje dovodnog crijeva za vodu", Stranica 14

## 4.3 Zahtjevi za mjesto postavljanja

### ⚠ UPOZORENJE

#### Opasnost od strujnog udara!

Uređaj ima dijelove pod naponom. Dodirivanje dijelova pod naponom je opasno.

- ▶ Uređaj ne upotrebljavajte bez pokrovne ploče.

### ⚠ UPOZORENJE

#### Opasnost od ozljede!

U slučaju uporabe na postolju uređaj se može prevrnuti.

- ▶ Prije uporabe na postolju obavezno pričvrstite nožice uređaja spojnica → Stranica 31 proizvođača.

### POZOR!

Preostala voda u uređaju koja se može smrznuti može uzrokovati oštećenje uređaja.

- ▶ Uređaj ne postavljajte i ne upotrebljavajte na mjestima na kojima postoji opasnost od smrzavanja ili na otvorenom.

Ako uređaj nagnete preko 40°, preostala voda u uređaju može isteći i uzrokovati materijalne štete.

- ▶ Oprezno nagnite uređaj.
- ▶ Transportirajte uređaj u stojećem položaju.

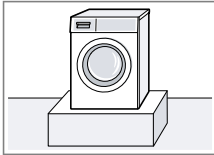
Mjesto postavljanja	Zahtjevi
Podnožje 	Uređaj pričvrstite spojnica → Stranica 31.

**Mjesto postav-  
ljanja****Zahtjevi**

Pod s drvenim  
gredama

Uređaj postavite  
na drvenu ploču  
otpornu na vodu  
(debljina min.  
30 mm) koja je  
vijcima pričvršće-  
na za pod.

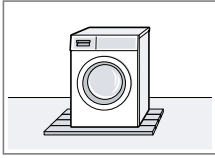

Čajna kuhinja

Uređaj postavljaj-  
te isključivo is-  
pod kompaktne  
radne ploče koja  
je čvrsto poveza-  
na sa susjednim  
elementima. Po-  
trebna širina ni-  
še: 60 cm.

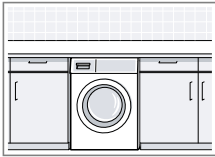

Na zidu

Pazite da mrežni  
priključni vod i  
crijeva nisu prikli-  
ješteni između zi-  
da i uređaja.

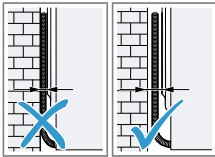
**4.4 Skidanje zaštite za trans-  
port**

Uređaj je za transport zaštićen pomo-  
ću zaštite za transport na stražnjoj  
strani uređaja.

**Napomena:** Vijke zaštite za transport  
i čahure čuvajte za kasniji transport.  
→ "Umetanje zaštita za transport",  
Stranica 54

1. Crijeva izvadite iz držača.

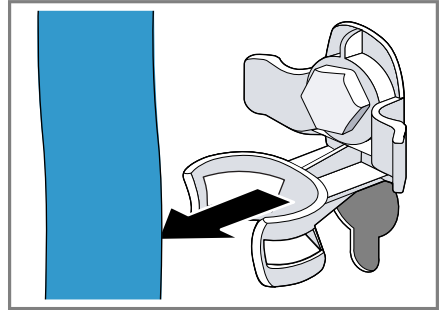

2. Otpustite sva 4 vijka zaštite za  
transport pomoću ključa za vijke  
veličine 13 ① i izvadite ih ②.

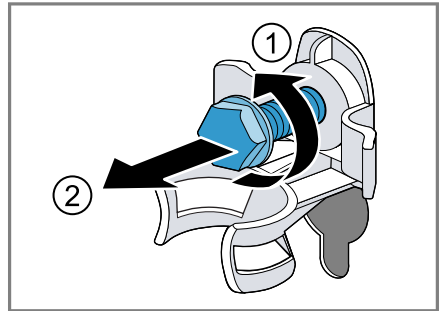

3. Mrežni priključni vod izvadite iz dr-  
žača.

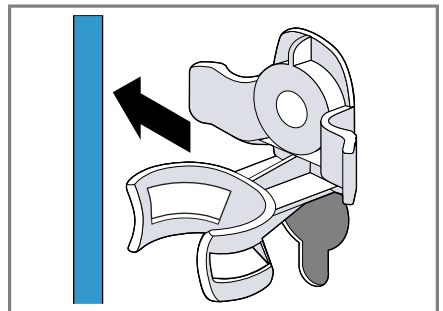

4. Skinite 4 čahure.



5. Umetnite 4 zaštitne kape.



6. Gurnite 4 zaštitne kape prema dolje.

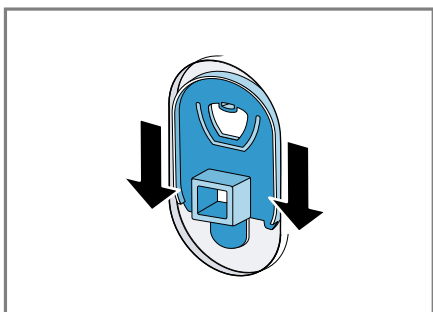

**Napomena:** Kako biste umetnuli transportne osigurače za transportiranje uređaja, poduzmite navedene korake obrnutim redoslijedom.

## 4.5 Priključivanje uređaja

### Priključivanje dovodnog crijeva za vodu

1. Priključite dovodno crijevo za vodu na uređaj.

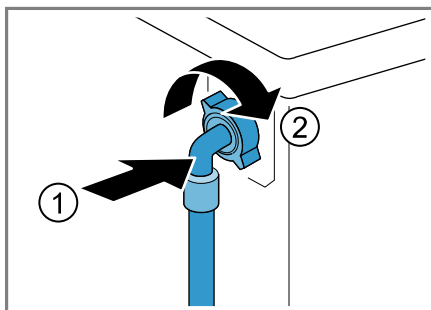

2. Dovodno crijevo za vodu priključite na slavinu za vodu (26,4 mm = 3/4").

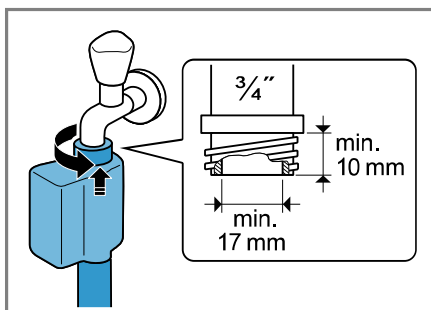

3. Slavinu za vodu oprezno otvorite i provjerite zabrtvljenost priključnih mjesta.

### Vrste priključaka odvoda voda

Ove informacije će vam pomoći da priključite ovaj uređaj na odvod vode.

### POZOR!

Pri ispuštanju je odvodno crijevo za vodu pod tlakom i može se odvojiti od instaliranog priključnog mjesta.

► Osigurajte odvodno crijevo za vodu od nehotičnog odvajanja.

**Napomena:** Pridržavajte se visina ispušavanja. Maksimalna visina ispumpavanja iznosi 100 cm.

Sifon

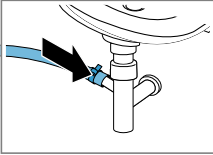

Priključno mjesto osigurajte obujmicom crijeva (24-40 mm).

Umivaonik

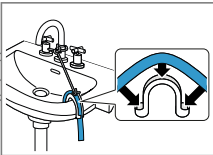

Odvodno crijevo za vodu fiksirajte koljenom → *Stranica 31* i osigurajte ga.

Plastična cijev s gumenom spojnicom ili slivnik

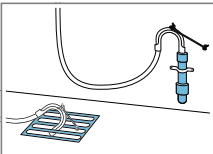

Odvodno crijevo za vodu fiksirajte koljenom → *Stranica 31* i osigurajte ga.

## Električno priključivanje uređaja

**Napomena:** Vaša kućna električna instalacija za ovaj uređaj mora biti u skladu s lokalnim zakonskim odredbama i sigurnosnim propisima te treba imati zaštitnu strujnu sklopku.

1. Mrežni utikač mrežnog priključnog voda na uređaju utaknite u utičnicu u blizini uređaja.

Podatke o priključivanju uređaja naći ćete u poglavlju Tehnički podaci → *Stranica 56*.

2. Provjerite ima li mrežni utikač čvrst dosjed.

## 4.6 Izravnavanje položaja uređaja

Pravilno izravnajte uređaj kako biste smanjili šumove i vibracije te izbjegli "hodanje" uređaja.

1. Otpustite protumatice u smjeru kazaljke na satu pomoću ključa za vijke veličine 17.

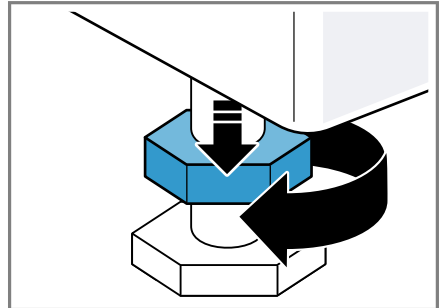

2. Okrećite nožice uređaja kako biste izravnali uređaj. Izravnajte provjerite pomoću libele.

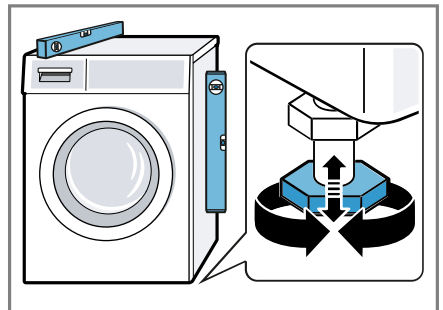

Sve nožice uređaja moraju čvrsto stajati na podu.

**hr** Postavljanje i priključivanje

3. Protumatice čvrsto pritegnite ključem za vijke veličine 17 na kućište.

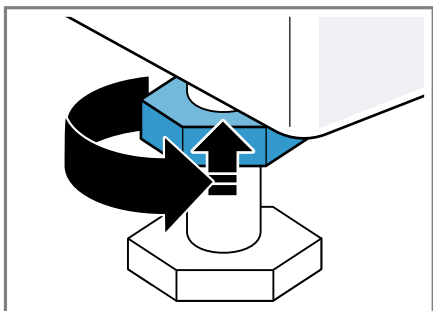

Pritom čvrsto držite nožicu uređaja i ne pomičite je prema gore.



## 5 Upoznavanje

### 5.1 Uređaj

Ovdje ćete naći pregled sastavnih dijelova svog uređaja.

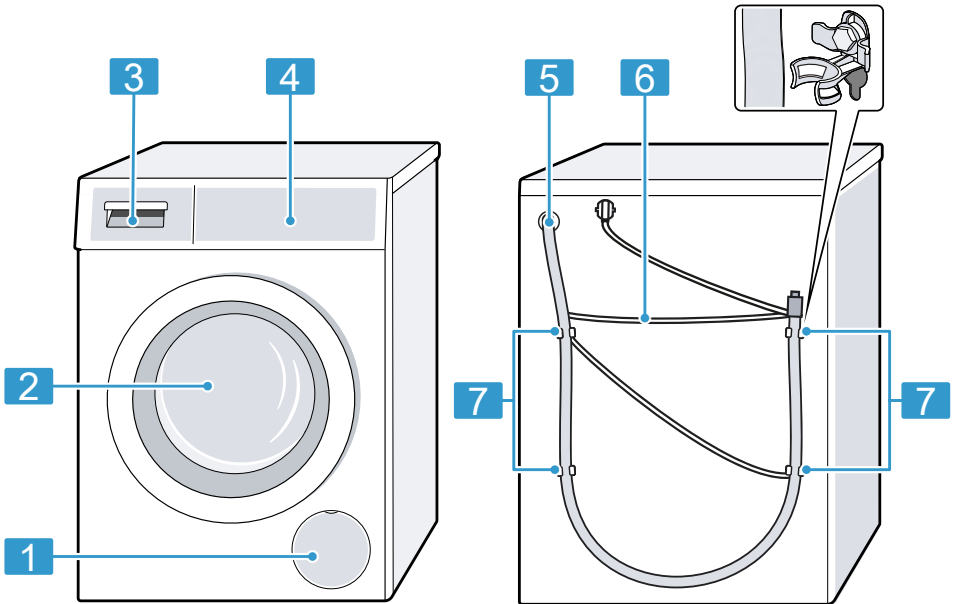

Ovisno o tipu uređaja neke pojedinosti na slici mogu se razlikovati, primjerice boja i oblik.

**1** Servisni poklopac crpke za otpadnu vodu → *Stranica 41*

**2** Vrata

**3** Ladica za deterdžent  
→ *Stranica 17*

**4** Upravljačka ploča  
→ *Stranica 18*

**5** Odvodno crijevo za vodu  
→ *Stranica 14*

**6** Mrežni priključni vod  
→ *Stranica 15*

**7** Zaštita za transport  
→ *Stranica 13*

### 5.2 Ladica za deterdžent

**Napomena:** Pridržavajte se informacija proizvođača o uporabi i doziranju deterdženta i sredstva za njegu te informacija u opisima programa.  
→ *"Programi", Stranica 27*

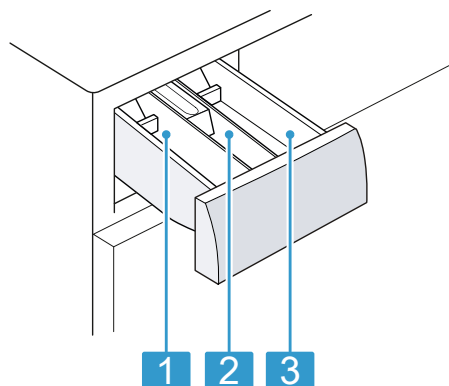

- 
- |          |   |
|----------|---|
| <b>1</b> | Odjeljak II: deterdžent za glavno pranje      |
| <b>2</b> | Odjeljak ☼: omekšivač                         |
| <b>3</b> | Odjeljak I: deterdžent za rublje za prepranje |
- 

### 5.3 Upravljačka ploča

Putem upravljačke ploče namještate sve funkcije svog uređaja i dobivate informacije o radnom stanju.

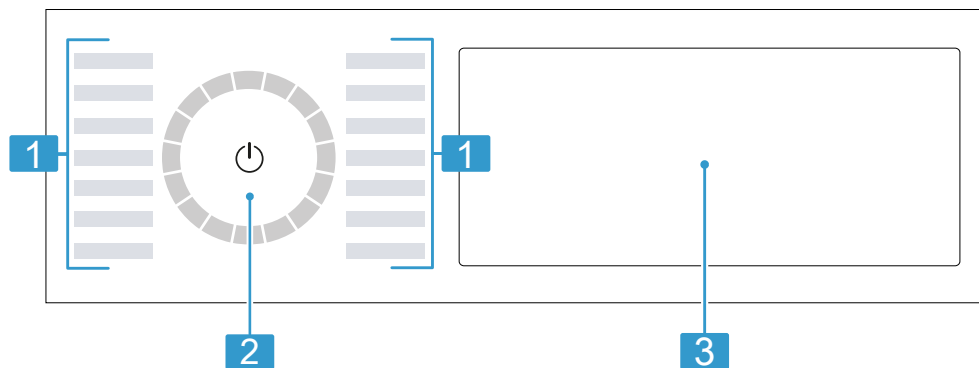

- 
- |          |   |
|----------|---|
| <b>1</b> | Programi → <i>Stranica 27</i>             |
| <b>2</b> | Selektor programa<br>→ <i>Stranica 32</i> |
| <b>3</b> | Tipke i zaslon → <i>Stranica 22</i>       |
-

## 5.4 Upravljačka logika

Neka područja zaslona su tipke i reagiraju na dodir. Aktivirajte, deaktivirajte ili promijenite postavke tako da pritisnete tipke. Aktivirane postavke su istaknute intenzivno na zaslonu.

### POZOR!

Jaki pritisak na zaslon može uzrokovati oštećenja.

- ▶ Ne vršite jaki pritisak na zaslon.
- ▶ Ne pritišćite zaslon šiljastim ili oštrim predmetima.

### Prikazivanje ili skrivanje dodatnih tipki

Neke tipke su skrivene za smanjeni prikaz na zaslonu. Ako želite da se ove dodatne tipke prikazuju na zaslonu, možete aktivirati ili deaktivirati odgovarajuće postavke.

1. Kratko pritisnite **More** za prikaz dodatnih tipki.

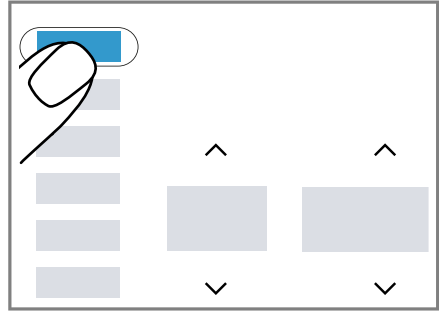

- ✓ Na zaslonu se prikazuju sve dodatne tipke.

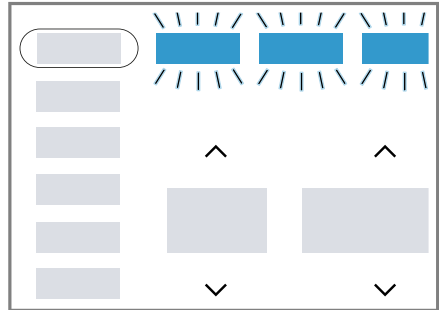

2. Ponovno kratko pritisnite **More** za skrivanje dodatnih tipki.

### Prilagodba prikaza dodatnih tipki

Možete prilagoditi dodatno prikazane tipke svojim potrebama i trajno se mogu prikazivati vaše često korištene postavke.

1. Pritisnite i držite pritisnut **More** otprilike 3 sekunde.

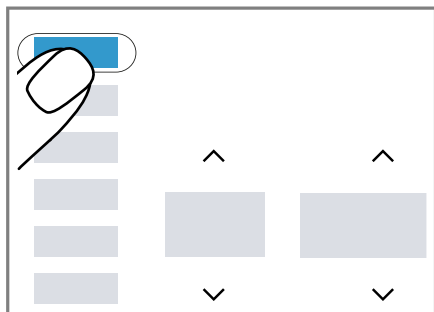

- ✓ Na zaslonu trepere dodatne tipke.
2. Kratko pritisnite pojedinačne tipke.

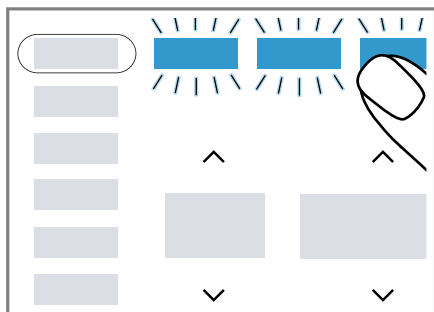

- ✓ Prilagođene tipke svijetle stalno.
3. Kratko pritisnite **More** kako biste prihvatili promjenu.
- ✓ Prilagođene tipke stalno se prikazuju na zaslonu.

### Promjena namještene vrijednosti

Ako aktivirate određene postavke, na zaslonu se prikazuju tipke za odabir i možete promijeniti namještenu vrijednost.

- ▶ Pritisnite tipke za odabir  
→ *Stranica 24.*

Na zaslonu se prikazuje namještenu vrijednost.

## 6 Prije prve uporabe

Pripremite uređaj za uporabu.

### 6.1 Pokretanja pranja bez rublja

Prije napuštanja tvornice uređaj je temeljito provjeren. Kako biste uklonili eventualne ostatke vode, prvi put perite bez rublja.

1. Pritisnite .

Postupak uključivanja traje nekoliko sekundi.

2. Namjestite program **Cottons 90°C**  ili odaberite program za čišćenje bubnja u aplikaciji Home Connect.
3. Zatvorite vrata.
4. Izvucite ladicu za deterdžent.
5. Napunite deterdžent u prašku koji sadrži izbjeljivač u odjeljak II.

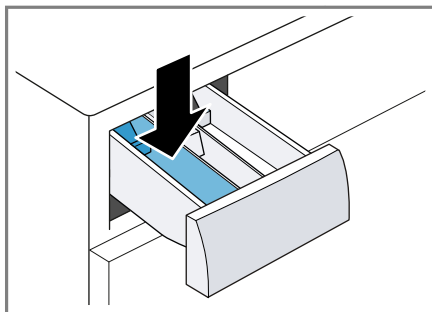

Kako biste spriječili stvaranje pjene, koristite samo polovicu količine deterdženta za lagano zaprljano rublje koju je preporučio proizvođač deterdženta. Ne upotrebljavajte sredstvo za pranje vune ili finog rublja.

6. Umetnite ladicu za deterdžent.
  7. Za pokretanja programa pritisnite **II** .
- ✓ Na zaslonu se prikazuje preostalo trajanje programa.

- ✓ Po završetku programa na zaslonu se prikazuje: **End**.
- 8. Pokrenite prvi ciklus pranja ili pritisnite  $\phi$  kako bi uređaj prebacili u stanje pripravnosti (stanje mirovanja).  
→ "Osnovno rukovanje",  
*Stranica 32*

## 7 Zaslón

Na zaslonu možete vidjeti trenutačno namještene vrijednosti, mogućnosti odabira ili tekstove napomena.

**Napomena:** Zahvaljujući ažuriranju softvera mogu biti dostupne dodatne funkcije.

Ako je dostupno ažuriranje softvera, više informacija možete pronaći u aplikaciji Home Connect.

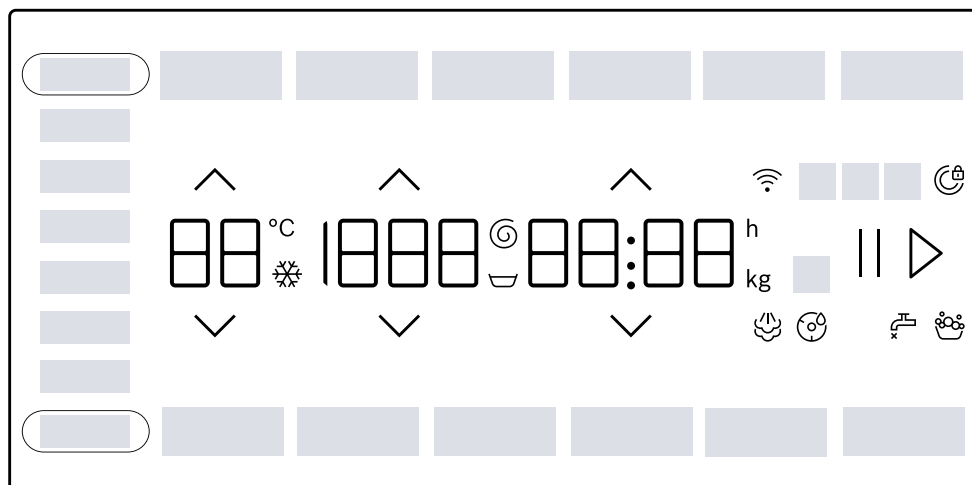

Primjer prikaza zaslona

Indikator	Naziv	Više informacija
0:40 <sup>1</sup>	Trajanje programa/preostalo vrijeme programa	Predviđeno trajanje programa ili preostalo vrijeme programa u satima i minutama.
10 h <sup>1</sup>	Vrijeme završetka programa	→ "Tipke", Stranica 24
9,0 <sup>1</sup>	Preporučena količina rublja	Maksimalna količina rublja za namješteni program u kg.
▽ - 1400 Ⓢ	Broj okretaja centrifuge	Namješteni broj okretaja centrifuge u okr/min. → "Tipke", Stranica 25 0: bez završnog centrifugiranja, samo ispumpavanje ▽: prekid ispiranja, bez ispumpavanja

<sup>1</sup> Primjer

Indikator	Naziv	Više informacija
- 90	Temperatura	Namještena temperatura u °C. → "Tipke", <i>Stranica 24</i> (hladno)
End	Kraj programa	Status programa
	Parenje	Status programa
Blood	Krv	Vrsta mrlje je aktivirana.
Grass	Trava	Vrsta mrlje je aktivirana.
Red Wine	Crno vino	Vrsta mrlje je aktivirana.
Sweat	Znoj	Vrsta mrlje je aktivirana.
Butter/Oil	Jestiva mast/ulje	Vrsta mrlje je aktivirana.
Tomatoes	Rajčica	Vrsta mrlje je aktivirana.
	Podsjetnik na čišćenje bubnja	treperi: Bubanj je zaprljan. Pokrenite program Cottons 90°C  za čišćenje i održavanje bubnja i spremnika za sapunicu. → "Čišćenje bubnja", <i>Stranica 40</i>
	Wi-Fi	<ul style="list-style-type: none"> <li>■ svijetli: Uređaj je povezan s kućnom mrežom.</li> <li>■ treperi: Uređaj se pokušava povezati s kućnom mrežom.</li> </ul> → "Home Connect", <i>Stranica 36</i>
	Prepoznavanje pjene	Uređaj prepoznaje previše pjene.
	Vrata	<ul style="list-style-type: none"> <li>■ svijetli: Vrata su blokirana. <ul style="list-style-type: none"> <li>– Za dodavanje rublja možete deblokirati vrata. → "Dodavanje rublja", <i>Stranica 34</i></li> <li>– Za otvaranje vrata možete prekinuti program. → "Prekid programa", <i>Stranica 35</i></li> </ul> </li> <li>■ treperi: Vrata nisu zatvorena.</li> </ul>
	Slavina za vodu	<ul style="list-style-type: none"> <li>■ Nema tlaka vode.</li> <li>■ Tlak vode je prenizak.</li> </ul>
E:35 / -10 <sup>1</sup>	Pogreška	Kôd pogreške, prikaz pogreške, zvučni signal.

<sup>1</sup> Primjer

## 8 Tipke













**Napomena:** Zahvaljujući ažuriranju softvera mogu biti dostupne dodatne funkcije.

Ako je dostupno ažuriranje softvera, više informacija možete pronaći u aplikaciji Home Connect.











Neke tipke su skrivene za smanjeni prikaz na zaslonu. Te se dodatne tipke mogu prikazati na zaslonu.



→ "Prikazivanje ili skrivanje dodatnih tipki", *Stranica 19*

Odabir postavki programa ovisi o namještenom programu.

Tipka	Odabir	Više informacija
II ▷ (Start/Nadopunjavanje)	<ul style="list-style-type: none"> <li>■ pokretanje</li> <li>■ prekid</li> <li>■ zaustavljanje</li> </ul>	<p>Pokretanje, prekid ili zaustavljanje programa.</p> <p>Kada se prikazuje II, možete zaustaviti program.</p> <p>Kada se prikazuje ▷, možete pokrenuti program.</p>
 	Višestruki odabir	<p>Da biste promijenili neku postavku, pritisnite tipku za odabir  ili  dok se na zaslonu ne prikaže željena postavka.</p>
 SpeedPerfect	<ul style="list-style-type: none"> <li>■ aktiviranje</li> <li>■ deaktiviranje</li> </ul>	<p>Aktiviranje ili deaktiviranje skraćenog trajanja programa.</p> <p><b>Napomena:</b> Povećava se potrošnja energije. To ne utječe na rezultat pranja.</p>
 Intensive Plus	<ul style="list-style-type: none"> <li>■ aktiviranje</li> <li>■ deaktiviranje</li> </ul>	<p>Aktiviranje ili deaktiviranje pranja s produljenim vremenom.</p> <p>Trajanje programa se produljuje do 30 minuta.</p> <p>Primjeren za posebno zaprljano rublje.</p>
AntiStain	Višestruki odabir	<p>Odabir vrste mrlje.</p> <p>Temperatura, okretanje bubnja i vrijeme namakanja se prilagođavaju vrsti mrlje.</p>
 Finished in (Готово в)	do 24 sata	<p>Odredite vrijeme završetka programa.</p> <p>Trajanje programa već je u namještenom broju sati.</p> <p>Nakon pokretanja programa prikazuje se trajanje programa.</p> <p><b>Napomena:</b> Pritisnite  ili  dok se na zaslonu ne prikaže željena postavka.</p>
  (Izb. temp.)	 - 90	<p>Prilagođavanje temperature.</p> <p>Namještena temperatura u °C.</p>







Tipka	Odabir	Više informacija
 (Centrifuga)	 - 1400	Prilagođavanje broja okretaja centrifuge ili aktiviranje  (prekid ispiranja). Namješteni broj okretaja centrifuge u okr/min. Odabirom  voda se ne ispumpava na kraju pranja i centrifugiranje se deaktivira. Rublje ostaje u vodi.
 (glavna sklopka)	<ul style="list-style-type: none"> <li>■ uključivanje</li> <li>■ Stanje pripravnosti/stanje mirovanja</li> </ul>	Uključite uređaj ili ga stavite u stanje pripravnosti/stanje mirovanja.
 Remote Start (Daljinsko pokretanje)	<ul style="list-style-type: none"> <li>■ aktiviranje</li> <li>■ deaktiviranje</li> <li>■ otvaranje izbornika Home Connect</li> </ul>	→ "Daljinsko pokretanje", Stranica 37
 3 sec. (Dječja zaštita 3 sek.)	<ul style="list-style-type: none"> <li>■ aktiviranje</li> <li>■ deaktiviranje</li> </ul>	→ "Zaštita za djecu", Stranica 35
 Basic Settings (Основни настройки)	Višestruki odabir	→ "Osnovne postavke", Stranica 39
More (Opcije)	<ul style="list-style-type: none"> <li>■ Prikazivanje ili skrivanje dodatnih tipki</li> <li>■ Prilagodba prikaza dodatnih tipki</li> </ul>	<ul style="list-style-type: none"> <li>■ Kada kratko pritisnete tipku, mogu se prikazati ili sakriti dodatne tipke. → "Prikazivanje ili skrivanje dodatnih tipki", Stranica 19</li> <li>■ Kada pritisnete tipku u trajanju od oko 3 sekunde, možete prilagoditi prikaz dodatnih tipki. → "Prilagodba prikaza dodatnih tipki", Stranica 19</li> </ul>
 Mini Load (Mini polnjenje)	<ul style="list-style-type: none"> <li>■ aktiviranje</li> <li>■ deaktiviranje</li> </ul>	Pranje male količine osjetljivih ili otpornih tkanina. Skraćuje se trajanje programa i potrošnja vode i energije prilagođava se količini rublja. <b>Napomena:</b> Ako aktivirate postavku, maksimalna količina rublja za program smanjuje se na 0,5 kg.
 Prewash (Pretpranje)	<ul style="list-style-type: none"> <li>■ aktiviranje</li> <li>■ deaktiviranje</li> </ul>	Aktiviranje ili deaktiviranje pretpranja, npr. za pranje jako zaprljanog rublja.

Tipka	Odabir	Više informacija
 Power Rinse (Snažno ispiranje)	<ul style="list-style-type: none"> <li>■ aktiviranje</li> <li>■ deaktiviranje</li> </ul>	Aktiviranje ili deaktiviranje tri dodatna ispiranja. Preporučuje se kod posebno osjetljive kože u područjima s jako mekanom vodom.
 Silent Wash (Нощно пране)	<ul style="list-style-type: none"> <li>■ aktiviranje</li> <li>■ deaktiviranje</li> </ul>	Aktiviranje ili deaktiviranje tihog rada, npr. za rad noću. Upravljački signali i signali upozorenja se deaktiviraju i uređaj se prilagođava za tihi rad, npr. smanjenim okretanjem bubnja.
 Favourite	<ul style="list-style-type: none"> <li>■ Pohranjivanje</li> <li>■ Namještanje</li> </ul>	Kada pritisnete tipku oko 3 sekunde, pohranit ćete individualne postavke programa. → "Pohranjivanje postavki programa", Stranica 33 Kada kratko pritisnete tipku, namjestit ćete program s individualnim postavkama programa.

## 9 Programi







### Napomene

- Na etiketama za njegu rublja navedene su dodatne upute za odabir programa.
- Zahvaljujući ažuriranju softvera mogu biti dostupne dodatne funkcije. Ako je dostupno ažuriranje softvera, više informacija možete pronaći u aplikaciji Home Connect.

Program	Opis	Maks. punjenje (kg)
Cottons  (Pamuk)	Pranje otpornih tkanina od pamuka, lana i mješovite tkanine. Također prikladan kao vremenski skraćeni program za normalno zaprljano rublje kada aktivirate  SpeedPerfect. Postavka programa: <ul style="list-style-type: none"> <li>■ maks. 90 °C</li> <li>■ maks. 1400 okr/min</li> </ul>	9,0 5,0 <sup>1</sup>
Eco 40-60	Pranje tkanina od pamuka, lana i miješanih materijala. <b>Napomena:</b> Tkanine perive prema simbolu na etiketi na temperaturi od 40 °C  do 60 °C  mogu se zajedno prati. Učinkanost pranja odgovara najboljem mogućem razredu učinka pranja u skladu sa zakonskim propisima. Za ovaj program temperatura pranja automatski se prilagođava ovisno o količini punjenja kako bi se postigla optimalna energetska učinkovitost uz najbolji mogući učinak pranja. Temperatura pranja ne može se promijeniti. Postavka programa: <ul style="list-style-type: none"> <li>■ maks. - °C</li> <li>■ maks. 1400 okr/min</li> </ul>	9,0
Easy-Care  (Lako za održavanje)	Pranje odjevnih predmeta od sintetike i miješanih materijala. Postavka programa: <ul style="list-style-type: none"> <li>■ maks. 60 °C</li> <li>■ maks. 1400 okr/min</li> </ul>	4,0





<sup>1</sup>  **SpeedPerfect** aktivirano

<sup>2</sup> Pranje nije moguće

Program	Opis	Maks. punje- nje (kg)
Quick Mix  (Brzo pranje/ Miks)	Pranje tkanina od pamuka, lana, sintetike i miješanih materijala. Primjeren za lagano zaprljano rublje. Postavka programa: ■ maks. 60 °C ■ maks. 1400 okr/min	4,0
Delicates/ Silk  (Деликатно/ Коприна)	Pranje osjetljivih, perivih tkanina od svile, viskoze i sintetike. Koristite deterdžent za osjetljivo rublje ili svilu. <b>Napomena:</b> Perite posebno osjetljive tkanine ili odjevne predmete s kukicama, ušicama ili opšivenim rubovima u mreži za pranje rublja. Postavka programa: ■ maks. 40 °C ■ maks. 800 okr/min	2,0
 Wool  (Vuna)	Pranje ručno ili strojno perivog rublja od vune ili koje sadrži vunu. Kako bi se spriječilo skupljanje rublja, rublje se u bubnju okreće posebno pažljivo s dugim pauzama. Koristite deterdžent za vunu. Postavka programa: ■ maks. 40 °C ■ maks. 800 okr/min	2,0
 Rinse (Изплакване)	Ispiranje sa završnim centrifugiranjem i ispuštanje vode. Postavka programa: maks. 1400 okr/min	–
 Spin/Drain (Centrifugiranje/ Cijedenje)	Centrifugiranje i ispuštanje vode. Ako želite samo ispuštanje vode, aktivirajte 0. Rublje se ne centrifugira. Postavka programa: maks. 1400 okr/min	–
App 	Odaberite ostale programe izravno putem aplikacije Home Connect. Opis programa naći ćete u aplikaciji Home Connect. Opis programa naći ćete u aplikaciji . <b>Napomena:</b> Vaš uređaj mora biti povezan s kućnom mrežom i biti registriran u vašoj aplikaciji Home Connect. → "Home Connect ", Stranica 36	–





<sup>1</sup>  **SpeedPerfect** aktivirano

<sup>2</sup> Pranje nije moguće

Program	Opis	Maks. punjenje (kg)
 Hygiene Plus	<p>Pranje otpornih tkanina od pamuka, lana i mješovite tkanine.            Prikladan za alergičare i u slučaju povećanih higijenskih zahtjeva.</p> <p><b>Napomena:</b> Kada je postignuta namještena temperatura, ona ostaje stalna tijekom čitavog procesa pranja.</p> <p>Postavka programa:</p> <ul style="list-style-type: none"> <li>■ maks. 60 °C</li> <li>■ maks. 1400 okr/min</li> </ul>	6,5
 Sportswear (Sportska odjeća)	<p>Pranje sportske odjeće i odjeće za slobodno vrijeme od sintetike, mikrovlakana i flisa.            Koristite deterdžent za sportsku odjeću.            Ne koristite omekšivač.</p> <p><b>Savjet:</b> Jako zaprljano rublje perite u programu Easy-Care .</p> <p>Postavka programa:</p> <ul style="list-style-type: none"> <li>■ maks. 40 °C</li> <li>■ maks. 800 okr/min</li> </ul>	2,0
 Iron Assist	<p>Primjeren za košulje, majice i slične tkanine od pamuka, lana i miješanih materijala.            Program za zagrijavanje i parenje suhih odjevnih predmeta parom kako biste ih mogli objesiti ili lakše izglatači po završetku programa.            Punjenje kod programa iznosi maksimalno pet košulja ili pet majica.            Aktivirajte  SpeedPerfect ako želite pariti samo jedan komad rublja.</p> <p><b>Napomene</b></p> <ul style="list-style-type: none"> <li>■ Odmah po završetku programa objesite ili izglatajte tople i ovlažene odjevne predmete.</li> <li>■ Odjevni predmeti se ne peru ili kemijski čiste. Ne upotrebljavajte deterdžente ili sredstva za njegu.</li> <li>■ Para je vruća i može uzrokovati oštećenja određenih vrsta tkanine ili tekstila.            Stoga program nije prikladan za odjeću za slobodno vrijeme ili odjevne predmete od svile i vune, npr. pulovere.</li> </ul>	- <sup>2</sup>

<sup>1</sup>  **SpeedPerfect** aktivirano

<sup>2</sup> Pranje nije moguće

Program	Opis	Maks. punjenje (kg)
 Dark Wash (Tamno rublje)	Pranje tamnih tkanina intenzivnih boja od pamuka i tkanina lakih za održavanje, npr. traper. Rublje perite s unutarnjom stranom okrenutom prema van. Koristite tekući deterdžent. Postavka programa: <ul style="list-style-type: none"> <li>■ maks. 40 °C</li> <li>■ maks. 1200 okr/min</li> </ul>	4,0
 Super Quick 15'/30' (Brzo 15'/30')	Pranje tkanina od pamuka, sintetike i miješanih materijala. Kratki program za lagano zaprljanu malu količinu odjeće. Trajanje programa je oko 30 minuta. Ako želite skratiti trajanje programa na 15 minuta, aktivirajte  SpeedPerfect. Maksimalna količina rublja smanjuje se na 2,0 kg. Postavka programa: <ul style="list-style-type: none"> <li>■ maks. 40 °C</li> <li>■ maks. 1200 okr/min</li> </ul>	4,0
<sup>1</sup>  <b>SpeedPerfect</b> aktivirano		
<sup>2</sup> Pranje nije moguće		

## 10 Pribor

Upotrebljavajte samo originalni pribor. Usklađen je s vašim uređajem.

**Napomena:** Neki pribor je dostupan u drugim bojama. Kontaktirajte → "Servisna služba", Stranica 55.

	Korištenje	Narudžbeni broj
Produžetak za dovodno crijevo za vodu	Produljite dovodno crijevo za hladnu vodu ili za Aquastop (2,50 m).	WMZ2381
Spojnice	Poboljšajte stabilnost uređaja.	WMZ2200
Koljeno	Fiksirajte odvodno crijevo za vodu.	00655300
Umetak za tekući deterđent	Dozirajte tekući deterđent.	00605740
Podest	Uređaj postavite u povišeni položaj kako biste ga lako mogli puniti i prazniti.	WMZPW20W

## 11 Rublje

### 11.1 Priprema rublja

#### **POZOR!**

Predmeti, koji su ostali u odjevnim predmetima, mogu oštetiti odjevne predmete i bubanj.

- ▶ Prije rada izvadite sve predmete iz džepova odjevnih predmeta.

#### **Napomena**

Kad pripremate rublje, zaštitite uređaj i tekstil.

- Iščetakajte pijesak i zemlju
- Razvrstajte rublje prema boji i vrsti tekstila i pridržavajte se oznaka za održavanje
- Zatvorite patentne zatvarače, čičak zatvarače, kukice i ušice

- Svežite remenje od tkanine, vrpce i uzice
- Skinite kukice za zavjese i izvadite olovne trake
- Male ili osjetljive komade rublja perite u mreži za pranje rublja
- Velike i male komade rublja perite zajedno
- Rublje sa svježim mrljama operite odmah
- Rublje sa sasušenim mrljama prvo tretirajte i više puta operite
- Rublje stavljajte rašireno u bubanj

## 12 Deterdžent i sredstvo za njegu rublja

Upute proizvođača za korištenje i doziranje naći ćete na ambalaži.

### Napomene

- Kod tekućih deterdženata upotrijebite samo samotekuće deterdžente
- Ne miješajte različite tekuće deterdžente
- Ne miješajte deterdžent s omekšivačem
- Ne rabite sredstva kojima je prošao rok trajanja niti jako gusta sredstva.
- Ne upotrebljavajte sredstva koja sadrže otapala, nagrizajuće tvari ili tvari koje oslobađaju plinove
- Štedljivo upotrebljavajte sredstva za bojanje, sol može nagrasti nehrđajući čelik
- Ne upotrebljavajte sredstva za uklanjanje boje u uređaju

## 13 Osnovno rukovanje

### 13.1 Uključivanje uređaja

**Napomena:** Ako uređaj uključujete prvi put, nakon što ga priključite u napajanje, postupak uključivanja traje do jedne minute.

**Zahtjev:** Uređaj mora biti stručno postavljen i priključen.

→ "Postavljanje i priključivanje", Stranica 11

- ▶ Pritisnite .

Postupak uključivanja traje nekoliko sekundi.

**Napomena:** Osvjetljenje bubnja se gasi automatski.

## 13.2 Namještanje programa

1. Pritisnite željeni program.  
→ "Programi", Stranica 27

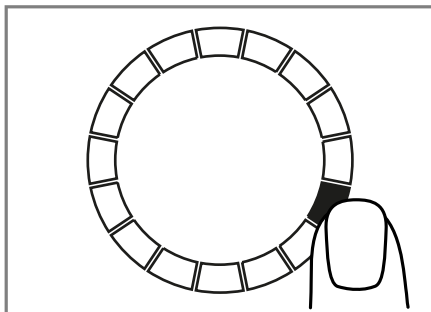

- ✓ Na zaslonu se prikazuju postavke programa.
2. Ako želite, prilagodite postavke programa.  
→ "Prilagođavanje postavki programa", Stranica 33

### Namještanje ostalih programa

**Zahtjev:** Home Connect je postavljena.

→ "Namještanje Home Connect", Stranica 36

1. Namjestite program **App** .
- **Remote Start** treperi.
2. Pritisnite □ **Remote Start**.  
Aplikacija Home Connect prikazuje programe koji se mogu odabrati.
3. Namjestite program u aplikaciji Home Connect.
4. Ako želite, prilagodite postavke programa.  
→ "Prilagođavanje postavki programa", Stranica 33
5. Pokrenite program.  
→ "Pokretanje programa", Stranica 34



### 13.3 Prilagođavanje postavki programa

**Zahtjev:** Neki program je namješten.  
→ "Namještanje programa",  
Stranica 32

- ▶ Prilagodite postavke programa.  
→ "Tipke", Stranica 24  
Pridržavajte se informacija vezanih  
za logično rukovanje  
→ Stranica 19.

**Napomena:** Postavke programa ne pohranjuju se trajno za taj program.

### 13.4 Pohranjivanje postavki programa

Možete pohraniti individualne postavke programa kao favorite.

#### Zahtjevi

- Neki program je namješten.  
→ "Namještanje programa",  
Stranica 32
- Postavke programa su prilagođene.  
→ "Prilagođavanje postavki programa", Stranica 33
- ▶ Pritisnite i držite pritisnut ☆ **Favourite** otprilike 3 sekunde.

Za pozivanje pohranjenog programa pritisnite ☆ **Favourite**.

**Napomena:** Za prebrisivanje pohranjenog programa ponovite korake.

### 13.5 Stavljanje rublja

**Napomena:** Kako biste spriječili gužvanje, pridržavajte se maksimalnog punjenja za programe.  
→ "Programi", Stranica 27

#### Zahtjevi

- Rublje je pripremljeno i sortirano.  
→ "Rublje", Stranica 31
- Bubanji je prazan.

1. Otvorite vrata.
2. Stavite rublje u bubanj.
3. Zatvorite vrata.

Provjerite da rublje nije zaglavljeno u vratima.

### 13.6 Umetanje posudice za doziranje tekućeg deterdženta

Ako naručujete posudicu za doziranje kao pribor, trebate umetnuti posudicu za doziranje.

1. Izvucite ladicu za deterdžent.
2. Utisnite umetak i izvucite ladicu za deterdžent.

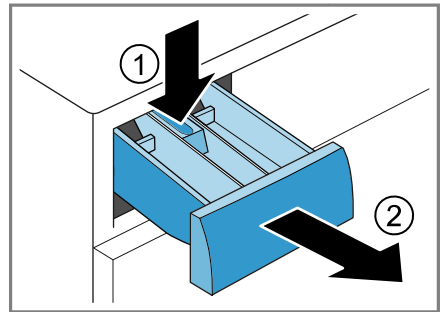

3. Umetnite posudicu za doziranje.

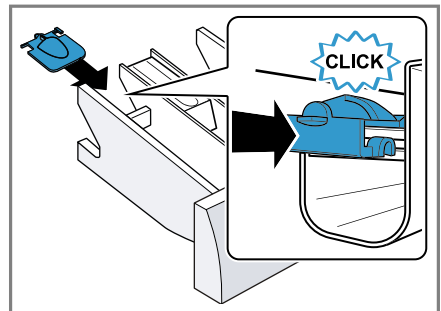

4. Umetnite ladicu za deterdžent.

### 13.7 Uporaba posudice za doziranje tekućeg deterdženta

Za doziranje tekućeg deterdženta možete upotrebljavati posudicu za doziranje u ladicu za deterdžent.

1. Izvucite ladicu za deterdžent.
2. Posudicu za doziranje gurnite prema naprijed.

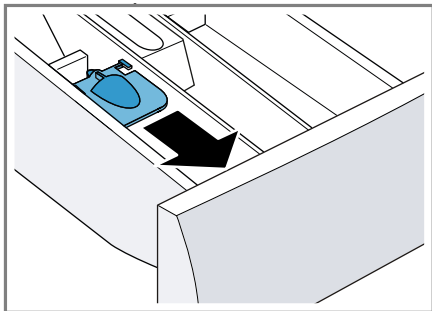

3. Posudicu za doziranje zaklopite i uglavite.

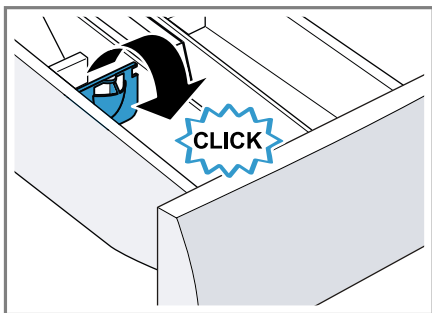

4. Umetnite ladicu za deterdžent.

### 13.8 Punjenje deterdženta i sredstva za njegu rublja

#### Napomene

- Ne koristite posudicu za doziranje tekućeg deterdženta za deterdžente u gelu, prašak za pranje, kada je aktivirano pretrpanje ili vrijeme Gotovo za.

- Pridržavajte se napomena za deterdžent i sredstvo za njegu → *Stranica 32*.

1. Izvucite ladicu za deterdžent.
2. Napunite deterdžent.  
→ "*Ladica za deterdžent*", *Stranica 17*
3. Ako želite, napunite sredstvo za njegu rublja.
4. Umetnite ladicu za deterdžent.

### 13.9 Pokretanje programa

**Zahtjev:** Neki program je namješten.  
→ "*Namještanje programa*", *Stranica 32*

- ▶ Pritisnite **II ▷**.
- ✓ Bubaň se okreće i vrši se prepoznavanje punjenja koje može potrajati do 2 minute i zatim voda ulazi u bubaň.
- ✓ Na zaslonu se prikazuje trajanje programa ili vrijeme završetka programa.
- ✓ Po završetku programa na zaslonu se prikazuje: **End**.

### 13.10 Namakanje rublja

**Napomena:** Nije potreban dodatni deterdžent. Zatim se sapunica koristi za pranje.

1. Pokrenite program.
2. Nakon otprilike 10 minuta pritisnite **II ▷** kako biste zaustavili program.
3. Nakon željenog vremena namakanja pritisnite **II ▷** kako biste nastavili program.

### 13.11 Dodavanje rublja

Nakon pokretanja programa možete izvaditi ili dodati rublje ovisno o statusu programa.

1. Pritisnite **II ▷**.  
Uređaj se zaustavlja.

**Napomena:** Ako želite dodati rublje, pridržavajte se napomena na zaslonu.



→ "Zaslon", Stranica 23

1. Otvorite vrata.
3. Dodajte ili izvadite rublje.
4. Zatvorite vrata.
5. Pritisnite II ▷.

### 13.12 Prekid programa

1. Pritisnite II ▷.
2. Otvorite vrata.

Kod visoke temperature i visoke razine vode vrata uređaja ostaju zatvorena iz sigurnosnih razloga.

- Kod visoke temperature pokrenite program  **Rinse**.
- Kod visoke razine vode pokrenite program  **Spin** ili namjestite odgovarajući program za ispumpanje.

→ "Programi", Stranica 27

3. Izvadite rublje.  
→ "Vađenje rublja", Stranica 35

### 13.13 Nastavak programa kod prekida ispiranja

#### Zahtjevi

- Prekid ispiranja je aktiviran.  
→ "Tipke", Stranica 25
  - Zadnje ispiranje namještenog programa je završeno i rublje ostaje u vodi.
1. Namjestite program  **Spin** ili program za ispumpanje.  
→ "Programi", Stranica 27
  2. Pritisnite II ▷.

### 13.14 Vađenje rublja

1. Otvorite vrata.
2. Izvadite rublje iz bubnja.

### 13.15 Uređaj stavite u stanje pripravnosti (stanje mirovanja)

1. Pritisnite .
2. Zatvorite slavinu za vodu.
3. Obrišite gumenu manžetu i uklonite strana tijela.

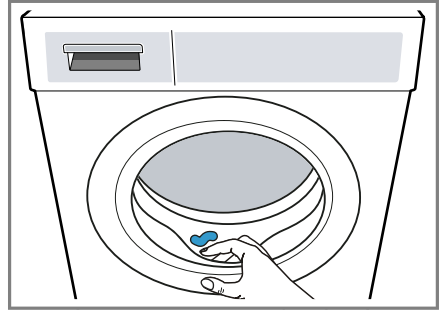

4. Vrata uređaja i ladicu za deterđent ostavite otvorena kako bi se zaostala voda mogla osušiti.

## 14 Zaštita za djecu

Osigurajte uređaj od nehotičnog ručkovanja pomoću upravljačkih elemenata.

### 14.1 Aktiviranje zaštite za djecu

- ▶ Pritisnite i držite pritisnut  **3 sec.** otprilike 3 sekunde.
- ✓ Upravljački elementi su blokirani.
- ✓ Zaštita za djecu ostaje aktivirana i u stanju pripravnosti (Standby) uređaja ili u slučaju nestanka struje.

### 14.2 Deaktiviranje zaštite za djecu

**Zahtjev:** Uređaj mora biti uključen kako biste deaktivirali zaštitu za djecu.

- ▶ Pritisnite i držite pritisnut  **3 sec.** otprilike 3 sekunde.  
Kako ne biste prekinuli program, selektor programa mora biti namješten na početnom programu.

---

## 15 Home Connect

Ovaj uređaj ima mogućnost mrežnog povezivanja. Uređaj povežite s mobilnim uređajem kako biste preko aplikacije Home Connect mogli rukovati funkcijama, prilagođavati postavke ili nadzirati trenutačno radno stanje. Usluge Home Connect nisu dostupne u svim zemljama. Dostupnost funkcije Home Connect ovisi o dostupnosti usluga Home Connect u vašoj zemlji. Informacije o tome naći ćete na: [www.home-connect.com](http://www.home-connect.com).

Aplikacija Home Connect pritom vas vodi kroz čitavi postupak prijave. Slijedite upute navedene u aplikaciji Home Connect kako biste namjestili postavke.

### Savjeti

- Pridržavajte se uputa iz priloženih dokumenata za Home Connect.
- Pridržavajte se i napomena u aplikaciji Home Connect.

### Napomene

- Pridržavajte se sigurnosnih napomena u ovim uputama za uporabu i provjerite primjenjuju li se i kada uređajem rukujete putem aplikacije Home Connect.  
→ "Sigurnost", *Stranica 4*
- Rukovanje na uređaju uvijek ima prednost. Tada nije moguće rukovanje putem aplikacije Home Connect.

## 15.1 Namještanje aplikacije Home Connect

1. Instalirajte aplikaciju Home Connect na mobilnom krajnjem uređaju.



- 1
2. Pokrenite aplikaciju Home Connect i namjestite pristup za Home Connect.  
Aplikacija Home Connect vas pritom vodi kroz čitavi postupak prijave.

## 15.2 Namještanje Home Connect

### Zahtjevi

- Aplikacija Home Connect je postavljena na mobilnom krajnjem uređaju.
  - Aktiviran je Wi-Fi na routeru.
  - Uređaj na mjestu postavljanja ima pristup kućnoj WLAN mreži (Wi-Fi).
1. Pritisnite i držite pritisnut  **Remote Start** otprilike 3 sekunde.
  2. Slijedite upute u aplikaciji Home Connect.

---

<sup>1</sup> Apple App Store i logotip Apple App Store trgovačke su marke tvrtke Apple Inc. Google Play i logotip Google Play trgovačke su marke tvrtke Google LLC.

## 15.3 Izbornik Home Connect

U izborniku Home Connect možete naći sve postavke Home Connect.

### Pozivanje izbornika Home Connect

- ▶ Pritisnite i držite pritisnut **Remote Start** najmanje 3 sekunde.
- ✓ Na zaslonu se prikazuje prva postavka izbornika Home Connect.

### Kretanje po izborniku Home Connect

- ▶ Kratko pritisnite **Remote Start** dok se na zaslonu ne prikaže željena postavka.

### Izlaz iz izbornika Home Connect

- ▶ Pritisnite i držite pritisnut **Remote Start** najmanje 3 sekunde.

## 15.4 Aktiviranje Wi-Fi veze na uređaju

### Zahtjevi

- Pozvali se izbornik Home Connect. → "Pozivanje izbornika Home Connect", *Stranica 37*
- Na zaslonu se prikazuje **oFF**.
- ▶ Pritisnite tipku **II ▷** za promjenu postavke.
- ✓ Na zaslonu se prikazuje **on** kada je aktivirana Wi-Fi veza.

**Napomena:** Kada je aktivirana Wi-Fi veza, na zaslonu se naizmjenično prikazuje **on** i jačina signala Wi-Fi veze.

## 15.5 Deaktiviranje Wi-Fi veze na uređaju

### Zahtjevi

- Pozvali se izbornik Home Connect. → "Pozivanje izbornika Home Connect", *Stranica 37*
- Na zaslonu se prikazuje **on**.

- ▶ Pritisnite tipku **II ▷** za promjenu postavke.
- ✓ Na zaslonu se prikazuje **oFF** kada je deaktivirana Wi-Fi veza.

## 15.6 Resetiranje mrežnih postavki uređaja

### Zahtjevi

- Pozvali se izbornik Home Connect. → "Pozivanje izbornika Home Connect", *Stranica 37*
- Na zaslonu se prikazuje **rEs**.
- ▶ Pritisnite i držite pritisnut **II ▷** najmanje 3 sekunde.
- ✓ Mrežne postavke se resetiraju.

## 15.7 Daljinsko pokretanje

Omogućite daljinsko pokretanje uređaja putem aplikacije Home Connect.

### Napomena

Daljinsko pokretanje se može deaktivirati iz sigurnosnih razloga u sljedećim uvjetima:

- Otvaraju se vrata uređaja.
- Pritišće se **Remote Start**.
- Nakon nestanka struje.

### Aktiviranje daljinskog pokretanja

#### Zahtjevi

- Uređaj je povezan s vašom kućnom WLAN mrežom (WiFi).
- Uređaj je povezan s aplikacijom Home Connect.
- Odabran je program.
- Vrata uređaja su zatvorena.
- ▶ Pritisnite **Remote Start**.
- ✓ **Remote Start** svijetli i uređaj je omogućen za daljinsko pokretanje putem aplikacije Home Connect.

### Deaktiviranje daljinskog pokretanja

- ▶ Pritisnite **Remote Start**.
- ✓ **Remote Start** se gasi.

## 15.8 Dijagnoza na daljinu

Servisna služba može pristupiti vašem uređaju putem dijagnoze na daljinu ako se s odgovarajućim zahtjevom obraćate servisnoj službi, ako je vaš uređaj povezan s Home Connect poslužiteljem i ako je dijagnoza na daljinu dostupna u zemlji u kojoj upotrebljavate uređaj.

**Savjet:** Više informacija i napomene za dostupnost dijagnoze na daljinu u svojoj zemlji možete pronaći pod Usuge/podrška na lokalnoj internetskoj stranici: [www.home-connect.com](http://www.home-connect.com).

## 15.9 Zaštita podataka

Obratite pozornost na napomene o zaštiti podataka.

Pri prvom povezivanju uređaja s mrežom spojenom na internet, uređaj prenosi sljedeće kategorije podataka na poslužitelj Home Connect (prva registracija):

- Jedinstveni identifikator uređaja (sastoji se od ključeva uređaja kao i MAC adrese ugrađenog Wi-Fi komunikacijskog modula).
- Sigurnosni certifikat Wi-Fi komunikacijskog modula (za informacijsko-tehničku zaštitu veze).
- Aktualnu verziju softvera i hardvera vašeg kućanskog uređaja.
- Status eventualnog prethodnog vraćanja na tvorničke postavke.

Ova prva registracija priprema je za korištenje funkcijama Home Connect i potrebna je tek u trenutku kada se prvi put poželite koristiti funkcijom Home Connect.

**Napomena:** Vodite računa da se funkcije Home Connect mogu upotrebljavati samo u kombinaciji s aplikacijom Home Connect. Informacije o zaštiti podataka možete pozvati u aplikaciji Home Connect.

## 16 Osnovne postavke

Možete namjestiti osnovne postavke uređaja prema svojim potrebama.

### 16.1 Pregled osnovnih postavki

**Napomena:** Zahvaljujući ažuriranju softvera mogu biti dostupne dodatne funkcije.

Ako je dostupno ažuriranje softvera, više informacija možete pronaći u aplikaciji Home Connect.

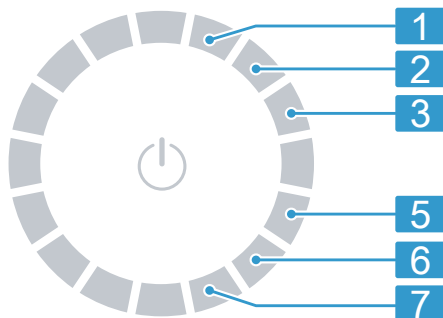





Položaj	Osnovna postavka	Odabir	Opis
1	Zvučni signal za kraj programa	0 (isključeno) 1 (tiho) 2 (srednje) 3 (glasno) 4 (jako glasno)	Namjestite jačinu zvučnog signala po završetku programa.
2	Zvučni signal tipki	0 (isključeno) 1 (tiho) 2 (srednje) 3 (glasno) 4 (jako glasno)	Namjestite jačinu zvučnog signala pri odabiru tipki.
3	Svjetlina zaslona	1 (malo) 2 (srednje) 3 (jako) 4 (vrlo jako)	Namjestite svjetlinu zaslona.
5	Podsjetnik na čišćenje bubnja	On (uključeno) OFF (isključeno)	Aktivirajte ili deaktivirajte podsjetnik na čišćenje bubnja.

<b>6</b>	Brojač programa	Prikaz broja završenih programa.
<b>7</b>	Tvorničke postavke	Vratite uređaj na tvorničke postavke.

## 16.2 Promjena osnovnih postavki

**Zahtjev:** Na zaslonu se prikazuju sve dodatne tipke.

→ "Prikazivanje ili skrivanje dodatnih tipki", *Stranica 19*

1. Kako biste pozvali osnovne postavke, pritisnite  **Basic Settings**.
2. Odaberite željenu osnovnu postavku.  
→ "Pregled osnovnih postavki", *Stranica 39*
3. Za promjenu vrijednosti pritisnite  ili .
4. Kako biste resetirali uređaj na tvorničke postavke, pritisnite **II**  i držite oko 3 sekunde.
5. Pritisnite  **Basic Settings** kako biste spremili postavke.

## 17 Brojač programa

Brojač programa prikazuje broj dovršenih programa.

### 17.1 Pozivanje brojača programa

1. Pritisnite  **Basic Settings**.
2. Program namjestite u položaj 6.

## 18 Čišćenje i održavanje

Kako bi vam uređaj dugo ostao funkcionalan, pažljivo ga čistite i održavajte.

### 18.1 Čišćenje bubnja

 **OPREZ**  
**Opasnost od ozljede!**

Stalno pranje na niskim temperaturama i nedovoljno prozračivanje uređaja mogu oštetiti bubanj i uzrokovati ozljede.

- ▶ Redovito pokrenite program za čišćenje bubnja ili perite na temperaturama od najmanje 60°C.
- ▶ Nakon svakog rada ostavite uređaj da se osuši s otvorenim vratima i otvorenom ladicom za deterdžent.
- ▶ Odaberite program **Cottons 90°C**  ili program za čišćenje bubnja u aplikaciji Home Connect. Pokrenite program bez rublja s praškom za pranje koji sadrži izbjeljivač.

### 18.2 Čišćenje ladice za deterdžent

1. Izvucite ladicu za deterdžent.



2. Utisnite umetak i izvadite ladicu za deterdžent.

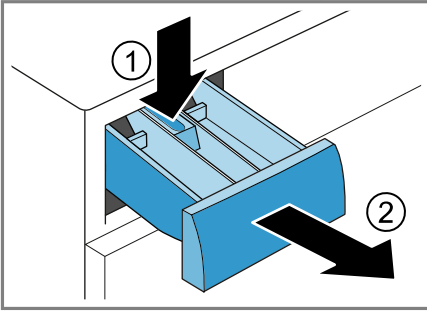

3. Izvucite umetatak odozdo prema gore.

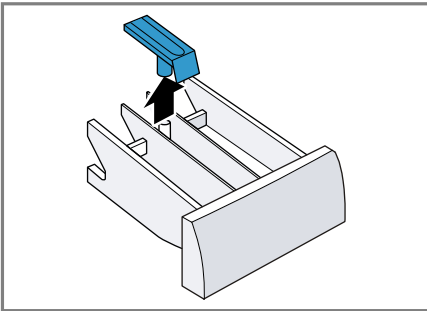

4. Ladicu za deterdžent i umetak očistite vodom i četkom te obrišite.

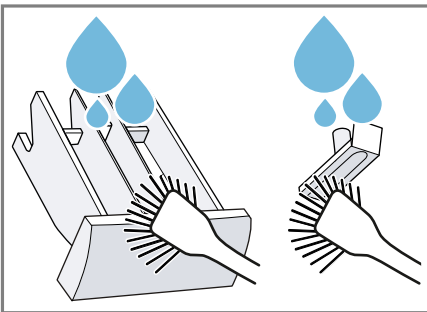

5. Umetnite i uglavite umetak.

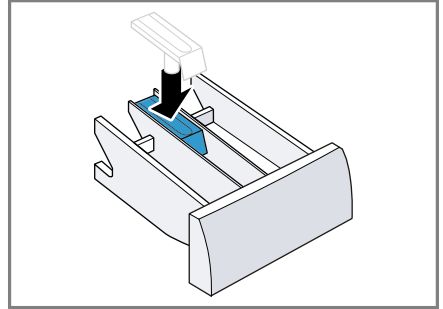

6. Očistite otvor ladicu za deterdžent.

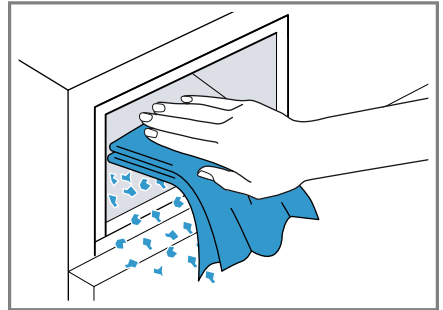

7. Umetnite ladicu za deterdžent.

### 18.3 Čišćenje crpke za otpadnu vodu

Očistite crpku za otpadnu vodu u slučaju smetnji, npr. začepljenja ili klopotanja.

#### Pražnjenje crpke za otpadnu vodu

1. Zatvorite slavinu za vodu.
2. Uređaj stavite u stanje pripravnosti (stanje mirovanja).  
→ "Uređaj stavite u stanje pripravnosti (stanje mirovanja)",  
Stranica 35
3. Mrežni utikač uređaja izvucite iz utičnice.

4. Otvorite i skinite servisni poklopac.

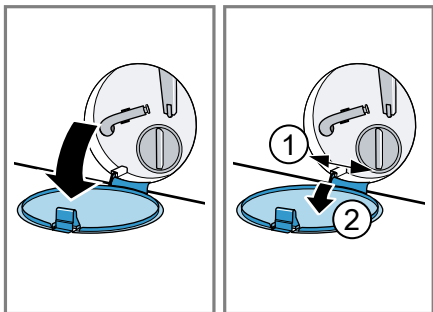

5. Stavite dovoljno veliku posudu ispod otvora.

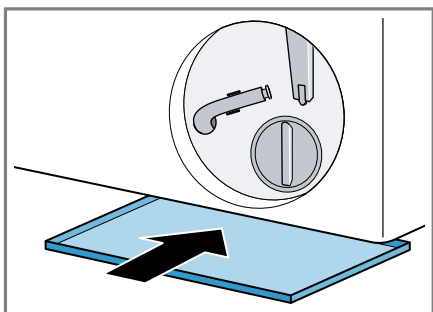

6. Izvadite crijevo za pražnjenje iz držača.

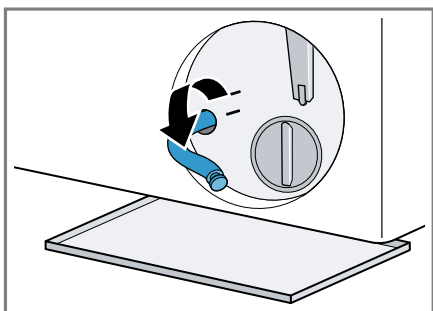

7. **⚠ OPREZ - Opasnost od opekotina!** Kod pranja na visokim temperaturama sapunica postaje vruća.  
▶ Nikada ne dodirujte vruću sapunicu.  
Skinite kapicu za zatvaranje kako bi sapunica mogla otjecati u posudu.

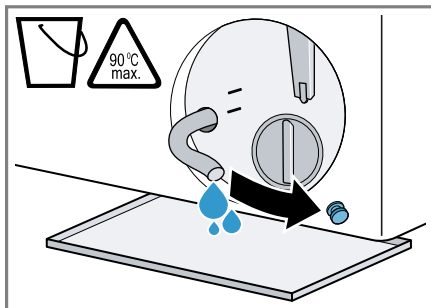

8. Utisnite kapicu za zatvaranje.

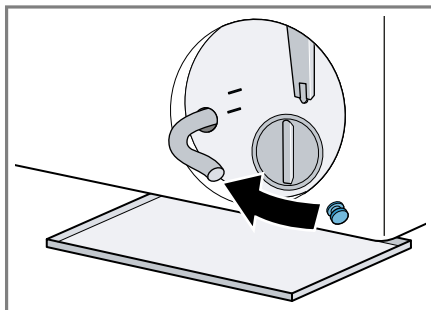

9. Crijevo za pražnjenje umetnite u držač.

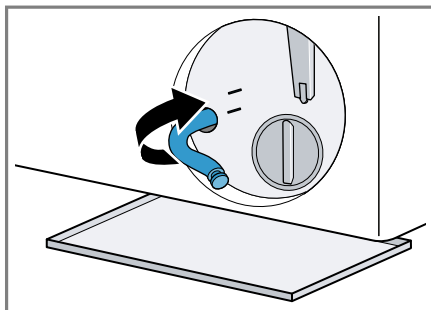

## Čišćenje crpke za otpadnu vodu

**Zahtjev:** Crpka za otpadnu vodu je prazna. → *Stranica 41*

1. Budući da u crpki za otpadnu vodu može biti još vode, oprezno odvrnite poklopac crpke.
  - Zbog krupne prljavštine umetak filtra može čvrsto dosjedati u kućištu crpke. Odvojite prljavštinu i izvadite umetak filtra.

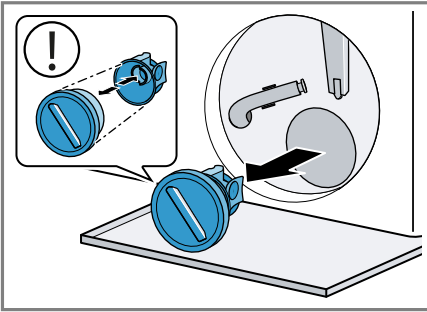

2. Očistite unutarnji prostor, navoj na poklopcu crpke te kućište crpke.

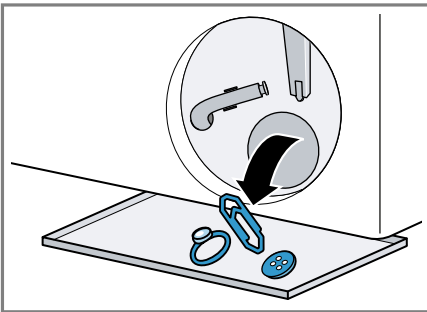

Poklopac crpke sastoji se od dva dijela koji se mogu rastaviti za čišćenje.

3. Provjerite mogu li se okretati oba propelera.

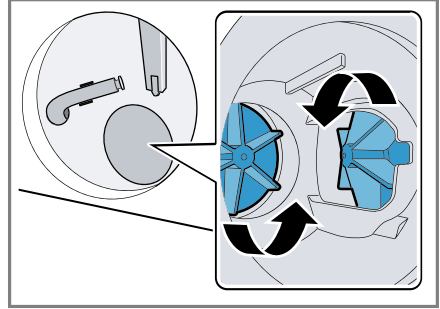

4. Umetnite poklopac crpke.
  - Provjerite jesu li sastavni dijelovi poklopcu crpke pravilno montirani.

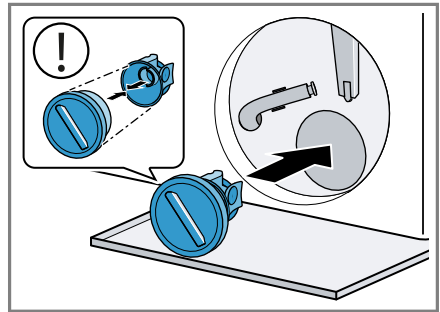

5. Zavrnite poklopac crpke do graničnika.

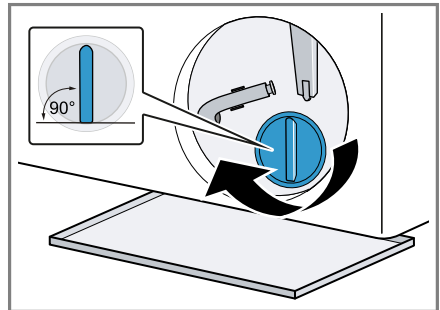

Ručica na poklopcu crpke mora stajati okomito.

6. Umetnite i zatvorite servisni poklopac.

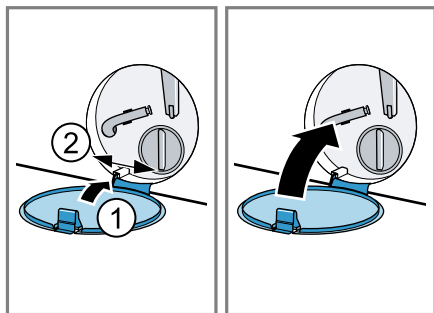

2. Uklonite začepljenja iz ulaznog otvora.

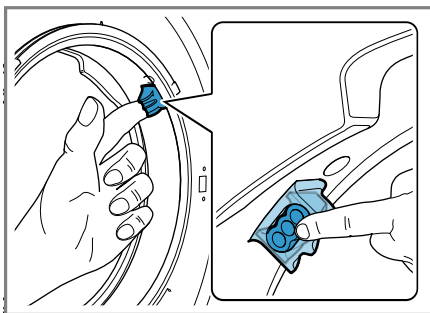

## 18.4 Čišćenje ulaznog otvora u gumenoj manžeti

Redovito provjerite je li začepljen ulazni otvor u gumenoj manžeti i očistite ulazni otvor.

1. Otvorite vrata uređaja.

**Napomena:** Ne rabite šiljaste ili oštre predmete.

## 19 Uklanjanje smetnji

Manje smetnje na svom uređaju možete samostalno ukloniti. Iskoristite informacije za uklanjanje smetnji prije nego što se obratite servisnoj službi. Tako ćete izbjeći nepotrebne troškove.

### UPOZORENJE

#### Opasnost od strujnog udara!

Nestručni popravci su opasni.

- ▶ Popravke na uređaju smije vršiti samo obučeno stručno osoblje.
- ▶ Za popravak uređaja smiju se upotrebljavati samo originalni rezervni dijelovi.
- ▶ Ako je mrežni priključni vod ovog uređaja oštećen, kako bi se izbjegle opasnosti, može ga zamijeniti jedino proizvođač ili njegova servisna služba ili slična kvalificirana osoba.

Kvar	Uzrok i rješavanje problema
Zaslon je ugašen i II ▷ treperi.	Način uštede energije je aktiviran. <ul style="list-style-type: none"> <li>▶ Pritisnite II ▷(Start/Nadopunjavanje).</li> <li>✓ Zaslon ponovno svijetli.</li> </ul>
"E:30 / -80"	Odvodna cijev ili odvodno crijevo za vodu je začepljeno. <ul style="list-style-type: none"> <li>▶ Očistite odvodnu cijev i odvodno crijevo za vodu.</li> </ul>
	Odvodna cijev ili odvodno crijevo za vodu je savijeno ili zaglavljeno. <ul style="list-style-type: none"> <li>▶ Provjerite da odvodna cijev i odvodno crijevo za vodu nisu savijeni ili zaglavljani.</li> </ul>
	Odvodno crijevo za vodu je previsoko priključeno. <ul style="list-style-type: none"> <li>▶ Montirajte odvodno crijevo za vodu na maksimalnoj visini 1 m.</li> </ul>
	Montiran je nedopušten produžetak na odvodno crijevo za vodu. <ul style="list-style-type: none"> <li>▶ Skinite nedopuštene produžetke na odvodnom crijevu za vodu. → "Priključivanje uređaja", Stranica 14</li> </ul>
	Crpka za otpadnu vodu je začepljena. <ul style="list-style-type: none"> <li>▶ → "Čišćenje crpke za otpadnu vodu", Stranica 41</li> </ul>
	Poklopac crpke nije ispravno sastavljen. <ul style="list-style-type: none"> <li>▶ Ispravno sastavite poklopac crpke.</li> </ul>
	Poklopac crpke nije uvrnut do kraja. <ul style="list-style-type: none"> <li>▶ Provjerite je li poklopac crpke uvrnut do graničnika u uređaj. Ručica na poklopcu crpke mora stajati okomito.</li> </ul>
	Doziranje deterdženta je preveliko.

Kvar	Uzrok i rješavanje problema
"E:30 / -80"	<ul style="list-style-type: none"><li>▶ Hitna mjera: Jednu žlicu omekšivača za rublje izmiješajte sa 0,5 litara vode te dodajte mješavinu u lijevi odjeljak (ne za odjeću za slobodno vrijeme, sportsku odjeću i pernatu odjeću).</li><li>▶ Kod sljedećeg pranja s istim punjenjem smanjite količinu deterdženta.</li></ul>
"E:38 / -25 / -26"	<p>Crpka za otpadnu vodu je začepljena.</p> <ul style="list-style-type: none"><li>▶ → "Čišćenje bubnja", <i>Stranica 40</i></li></ul> <p>ako se pogreška iznova prikazuje,</p> <ul style="list-style-type: none"><li>▶ → "Čišćenje crpke za otpadnu vodu", <i>Stranica 41</i></li></ul> <p>Ulazni otvor gumene manšete je začepljen.</p> <ul style="list-style-type: none"><li>▶ → "Čišćenje ulaznog otvora u gumenoj manžeti", <i>Stranica 44</i></li></ul>
"H:32"	<p>Kontrolni sustav za ravnotežu prekinuo je centrifugiranje jer je rublje neravnomjerno posloženo.</p> <ul style="list-style-type: none"><li>▶ Ponovno rasporedite rublje u bubnju.</li></ul> <p><b>Napomena:</b> Po mogućnosti stavite male i velike komade odjeće u bubanj. Različito veliki komadi rublja se bolje raspoređuju tijekom centrifugiranja.</p>
"E:30 / -10" i/ili 	<p>Tlak vode je nizak.</p> <p>Uklanjanje smetnje nije moguće.</p> <hr/> <p>Sita na dovodu vode su začepljena.</p> <ul style="list-style-type: none"><li>▶ Očistite sita na dovodu vode.</li></ul> <hr/> <p>Zatvorena je slavina za vodu.</p> <ul style="list-style-type: none"><li>▶ Otvorite slavinu za vodu.</li></ul> <hr/> <p>Dovodno crijevo za vodu je savijeno ili priklješteno.</p> <ul style="list-style-type: none"><li>▶ Provjerite da dovodno crijevo za vodu nije savijeno ili priklješteno.</li></ul> <hr/> <p>Sustav za mjerenje razine vode je neispravan.</p> <p><b>Napomena:</b> S porukom pogreške uređaj pokreće is-pumpavanje.</p> <ol style="list-style-type: none"><li>1. Najprije pričekajte oko 5 minuta da završi is-pumpavanje.</li><li>2. Isključite uređaj kako biste resetirali poruku pogreške.</li><li>3. Ponovno uključite uređaj.</li><li>4. Ako se poruka pogreške ponovno prikazuje, nazovite servisnu službu. → "Servisna služba", <i>Stranica 55</i></li></ol>



Kvar	Uzrok i rješavanje problema
	<p>Doziranje deterdženta je preveliko.</p> <ul style="list-style-type: none"> <li>▶ Hitna mjera: Jednu žlicu omekšivača za rublje izmiješajte sa 0,5 litara vode te dodajte mješavinu u lijevi odjeljak (ne za odjeću za slobodno vrijeme, sportsku odjeću i pernatu odjeću).</li> <li>▶ Kod sljedećeg pranja s istim punjenjem smanjite količinu deterdženta.</li> </ul>
"E:30/-20"	<p>Doziranje deterdženta je preveliko.</p> <ul style="list-style-type: none"> <li>▶ Kod sljedećeg pranja s istim punjenjem smanjite količinu deterdženta.</li> </ul> <hr/> <p>Ulivena je dodatna voda.</p> <ul style="list-style-type: none"> <li>▶ Tijekom rada nemojte ulijevati dodatnu vodu u uređaj.</li> </ul> <hr/> <p>Magnetski ventil je neispravan.</p> <ul style="list-style-type: none"> <li>▶ Nazovite servisnu službu. → "Servisna služba", <i>Stranica 55</i></li> </ul>
Svi ostali kodovi pogrešaka.	<p>Funkcionalna smetnja</p> <ol style="list-style-type: none"> <li>1. Uređaj isključite i ponovno uključite.</li> <li>2. Ako se poruka ponovno prikazuje, isključite uređaj iz električne mreže najmanje 30 sekundi tako da izvučete utikač i isključite odgovarajući osigurač u ormariću s osiguračima.</li> <li>✓ Poruka nestaje ako se smetnja pojavila samo jednom.</li> <li>3. Ako se poruka ponovno prikazuje, nazovite servisnu službu. Pri pozivu navedite točnu poruku pogreške. → "Servisna služba", <i>Stranica 55</i></li> </ol>
Uređaj ne funkcionira.	<p>Mrežni utikač iz mrežnog priključnog voda nije utaknut.</p> <ul style="list-style-type: none"> <li>▶ Priključite uređaj na strujnu mrežu.</li> </ul> <hr/> <p>Osigurač u ormariću s osiguračima je iskočio.</p> <ul style="list-style-type: none"> <li>▶ Provjerite osigurač u ormariću s osiguračima.</li> </ul> <hr/> <p>Opskrba strujom je prekinuta.</p> <ul style="list-style-type: none"> <li>▶ Provjerite funkcionira li rasvjeta ili drugi uređaji u prostoriji.</li> </ul>
Program se ne pokreće.	<p>Tipka <b>II ▷</b> nije pritisnuta.</p> <ul style="list-style-type: none"> <li>▶ Pritisnite <b>II ▷</b>.</li> </ul> <hr/> <p>Vrata nisu zatvorena.</p> <ul style="list-style-type: none"> <li>▶ Zatvorite vrata.</li> </ul> <hr/> <p>Zaštita za djecu je aktivirana.</p>





Kvar	Uzrok i rješavanje problema
Program se ne pokreće.	<ul style="list-style-type: none"> <li>▶ Deaktivirajte zaštitu za djecu. → "Deaktiviranje zaštite za djecu", Stranica 35</li> </ul>
	<p>🕒 <b>Finished in</b> je aktivirano.</p> <ul style="list-style-type: none"> <li>▶ Provjerite je li 🕒 <b>Finished in</b> aktivirano. → "Tipke", Stranica 24</li> </ul>
	<p>Rublje je zaglavljeno u vratima.</p> <ul style="list-style-type: none"> <li>▶ Uklonite zaglavljene odjevne predmete.</li> </ul>
Vrata se ne mogu otvoriti.	<p>☒ je aktiviran.</p> <ul style="list-style-type: none"> <li>▶ Nastavite program na način da odaberite ☺ <b>Spin</b> ili ☒ <b>Drain</b> i pritisnite <b>II</b> ▶. → "Nastavak programa kod prekida ispiranja", Stranica 35</li> </ul>
	<p>Temperatura je previsoka.</p> <ul style="list-style-type: none"> <li>▶ Pričekajte da se spusti temperatura.</li> <li>▶ Prekid programa. → "Prekid programa", Stranica 35</li> </ul>
	<p>Razina vode je previsoka.</p> <ul style="list-style-type: none"> <li>▶ Odaberite odgovarajući program za ispuštanje. → "Programi", Stranica 27</li> </ul>
	<p>Nestanak struje.</p> <ul style="list-style-type: none"> <li>▶ Otvorite vrata pomoću deblokade u nuždi. → "Deblokiranje u nuždi", Stranica 54</li> </ul>
Sapunica se ne ispušćava.	<p>Odvodna cijev ili odvodno crijevo za vodu je začepljeno.</p> <ul style="list-style-type: none"> <li>▶ Očistite odvodnu cijev i odvodno crijevo za vodu.</li> </ul>
	<p>Odvodna cijev ili odvodno crijevo za vodu je savijeno ili zaglavljeno.</p> <ul style="list-style-type: none"> <li>▶ Provjerite da odvodna cijev i odvodno crijevo za vodu nisu savijeni ili zaglavljene.</li> </ul>
	<p>Crpka za otpadnu vodu je začepljena.</p> <ul style="list-style-type: none"> <li>▶ → "Čišćenje crpke za otpadnu vodu", Stranica 41</li> </ul>
	<p>☒ je aktiviran.</p> <ul style="list-style-type: none"> <li>▶ Nastavite program na način da odaberite ☺ <b>Spin</b> ili ☒ <b>Drain</b> i pritisnite <b>II</b> ▶. → "Nastavak programa kod prekida ispiranja", Stranica 35</li> </ul>
	<p>Odvodno crijevo za vodu je previsoko priključeno.</p> <ul style="list-style-type: none"> <li>▶ Montirajte odvodno crijevo za vodu na maksimalnoj visini 1 m.</li> </ul>
	<p>Poklopac crpke nije ispravno sastavljen.</p>



<b>Kvar</b>	<b>Uzrok i rješavanje problema</b>
Sapunica se ne is-pumpava.	<p>▶ Ispravno sastavite poklopac crpke.</p> <hr/> <p>Doziranje deterdženta je preveliko.</p> <p>▶ Hitna mjera: Jednu žlicu omekšivača za rublje izmi-ješajte sa 0,5 litara vode te dodajte mješavinu u lije-vi odjeljak (ne za odjeću za slobodno vrijeme, sportsku odjeću i pernatu odjeću).</p> <p>▶ Kod sljedećeg pranja s istim punjenjem smanjite količinu deterdženta.</p> <hr/> <p>Montiran je nedopušten produžetak na odvodno crije-vo za vodu.</p> <p>▶ Skinite nedopuštene produžetke na odvodnom cri-jevu za vodu. → "Priključivanje uređaja", Stranica 14</p> <hr/> <p>Poklopac crpke nije uvrnut do kraja.</p> <p>▶ Provjerite je li poklopac crpke uvrnut do graničnika u uređaj. Ručica na poklopcu crpke mora stajati okomito.</p>
Voda ne teče. Deter-džent ne ulazi u perili-cu.	<p>Tipka II ► nije pritisnuta.</p> <p>▶ Pritisnite II ►.</p> <hr/> <p>Sita na dovodu vode su začepljena.</p> <p>▶ Očistite sita na dovodu vode.</p> <hr/> <p>Zatvorena je slavina za vodu.</p> <p>▶ Otvorite slavinu za vodu.</p> <hr/> <p>Dovodno crijevo za vodu je savijeno ili priklješteno.</p> <p>▶ Provjerite da dovodno crijevo za vodu nije savijeno ili priklješteno.</p>
Višekratno kratko cen-trifugiranje.	<p>Kontrolni sustav za ravnotežu izjednačava neravnotežu višekratnim raspoređivanjem rublja.</p> <p>▶ Nema pogreške - nikakva radnja nije potrebna.</p> <p><b>Napomena:</b> Pri punjenju po mogućnosti stavite male i velike komade odjeće u bubanj. Različito veliki komadi rublja se bolje raspoređuju tijekom centrifugiranja.</p>
Trajanje programa mi-jenja se tijekom pro-cesa pranja.	<p>Odvijanja programa optimizira se elektronski. To može dovesti do promjene trajanja programa.</p> <p>▶ Nema pogreške - nikakva radnja nije potrebna.</p> <hr/> <p>Kontrolni sustav za ravnotežu izjednačava neravnotežu višekratnim raspoređivanjem rublja.</p> <p>▶ Nema pogreške - nikakva radnja nije potrebna.</p>

Kvar	Uzrok i rješavanje problema
Trajanje programa mi- jenja se tijekom pro- cesa pranja.	<p><b>Napomena:</b> Pri punjenju po mogućnosti stavite male i velike komade odjeće u bubanj. Različito veliki komadi rublja se bolje raspoređuju tijekom centrifugiranja.</p> <p>Kontrolni sustav za stvaranje pjene uključuje ispiranje u slučaju prevelikog stvaranja pjene.</p> <ul style="list-style-type: none"> <li>▶ Nema pogreške - nikakva radnja nije potrebna.</li> </ul>
Voda u bubnju se ne vidi.	<p>Voda je ispod vidnog područja.</p> <ul style="list-style-type: none"> <li>▶ Nema pogreške - nikakva radnja nije potrebna.</li> <li>▶ Tijekom rada nemojte ulijevati dodatnu vodu u uređaj.</li> </ul>
Bubanj zastaje nakon pokretanja programa.	<p>Uzrok je interni test motora.</p> <ul style="list-style-type: none"> <li>▶ Nema pogreške - nikakva radnja nije potrebna.</li> </ul>
U odjeljku ☞ ima vo- de.	<p>Umetak u odjeljku ☞ je začepljen.</p> <ul style="list-style-type: none"> <li>▶ → "<i>Čišćenje ladice za deterđent</i>", <i>Stranica 40</i></li> </ul>
Vibracije i pomicanje uređaja tijekom centri- fugiranja.	<p>Uređaj nije ispravno poravnat.</p> <ul style="list-style-type: none"> <li>▶ → "<i>Izravnavanje položaja uređaja</i>", <i>Stranica 15</i></li> </ul> <p>Nožice uređaja nisu fiksirane.</p> <ul style="list-style-type: none"> <li>▶ Fiksirajte nožice uređaja. → "<i>Izravnavanje položaja uređaja</i>", <i>Stranica 15</i></li> </ul> <p>Zaštita za transport nije skinuta.</p> <ul style="list-style-type: none"> <li>▶ → "<i>Skidanje zaštite za transport</i>", <i>Stranica 13.</i></li> </ul>
Bubanj se okreće, ali voda ne teče.	<p>Prepoznavanje punjenja je aktivirano.</p> <ul style="list-style-type: none"> <li>▶ Nema pogreške, nikakva radnja nije potrebna.</li> </ul> <p><b>Napomena:</b> Prepoznavanje punjenja može potrajati do 2 minute.</p>
Jako pjenjenje.	<p>Doziranje deterđenta je preveliko.</p> <ul style="list-style-type: none"> <li>▶ Hitna mjera: Jednu žlicu omekšivača za rublje izmiješajte sa 0,5 litara vode te dodajte mješavinu u lijevi odjeljak (ne za odjeću za slobodno vrijeme, sportsku odjeću i pernatu odjeću).</li> <li>▶ Kod sljedećeg pranja s istim punjenjem smanjite količinu deterđenta.</li> </ul>
Ne postiže se veliki broj okretaja centrifuge.	<p>Namješten je mali broj okretaja centrifuge.</p> <ul style="list-style-type: none"> <li>▶ Kod sljedećeg pranja namjestite veći broj okretaja centrifuge.</li> </ul> <p>Kontrolni sustav za ravnotežu izjednačava neravnotežu smanjenim brojem okretaja centrifuge.</p> <ul style="list-style-type: none"> <li>▶ Ponovno rasporedite rublje u bubnju.</li> </ul>

Kvar	Uzrok i rješavanje problema
Ne postiže se veliki broj okretaja centrifuge.	<p><b>Napomena:</b> Po mogućnosti stavite male i velike komade odjeće u bubanj. Različito veliki komadi rublja se bolje raspoređuju tijekom centrifugiranja.</p> <ul style="list-style-type: none"> <li>▶ Pokrenite program  <b>Spin</b>.</li> </ul>
Program Centrifuga se ne pokreće.	<p>Odvodna cijev ili odvodno crijevo za vodu je začepljeno.</p> <ul style="list-style-type: none"> <li>▶ Očistite odvodnu cijev i odvodno crijevo za vodu.</li> </ul> <p>Odvodna cijev ili odvodno crijevo za vodu je savijeno ili zaglavljeno.</p> <ul style="list-style-type: none"> <li>▶ Provjerite da odvodna cijev i odvodno crijevo za vodu nisu savijeni ili zaglavljani.</li> </ul>
Šumovi, pištanje.	<p>Kontrolni sustav za ravnotežu prekinuo je centrifugiranje jer je rublje neravnomjerno posloženo.</p> <ul style="list-style-type: none"> <li>▶ Ponovno rasporedite rublje u bubnju.</li> </ul> <p><b>Napomena:</b> Po mogućnosti stavite male i velike komade odjeće u bubanj. Različito veliki komadi rublja se bolje raspoređuju tijekom centrifugiranja.</p> <ul style="list-style-type: none"> <li>▶ Pokrenite program  <b>Spin</b>.</li> </ul>
Glasni zvukovi tijekom centrifugiranja.	<p>Voda pod tlakom ulazi u ladicu za deterdžent.</p> <ul style="list-style-type: none"> <li>▶ Nema pogreške - normalan zvuk.</li> </ul> <p>Uređaj nije ispravno poravnat.</p> <ul style="list-style-type: none"> <li>▶ → "<i>Izravnavanje položaja uređaja</i>", <i>Stranica 15</i></li> </ul> <p>Nožice uređaja nisu fiksirane.</p> <ul style="list-style-type: none"> <li>▶ Fiksirajte nožice uređaja. → "<i>Izravnavanje položaja uređaja</i>", <i>Stranica 15</i></li> </ul> <p>Zaštita za transport nije skinuta.</p> <ul style="list-style-type: none"> <li>▶ → "<i>Skidanje zaštite za transport</i>", <i>Stranica 13</i>.</li> </ul>
Klopotanje, zveckanje u crpki za otpadnu vodu.	<p>Strano tijelo je dospjelo u crpku za otpadnu vodu.</p> <ul style="list-style-type: none"> <li>▶ → "<i>Čišćenje crpke za otpadnu vodu</i>", <i>Stranica 41</i></li> </ul>
Ritmičan zvuk usisavanja.	<p>Crpka za otpadnu vodu je aktivirana, sapunica se ispušćava.</p> <ul style="list-style-type: none"> <li>▶ Nema pogreške - normalan zvuk.</li> </ul>
Gužvanje.	<p>Broj okretaja centrifuge je prevelik.</p> <ul style="list-style-type: none"> <li>▶ Kod sljedećeg pranja namjestite manji broj okretaja centrifuge.</li> </ul> <p>Količina rublja je prevelika.</p> <ul style="list-style-type: none"> <li>▶ Kod sljedećeg pranja smanjite količinu rublja.</li> </ul> <p>Namješten je neprikladan program za vrstu tkanine.</p>

Kvar	Uzrok i rješavanje problema
Gužvanje.	▶ Odaberite programe prikladne za vrstu tkanine.
Deterdžent ili omekšivač kaplje iz manšete te se sakuplja na vratima ili u preklopu manšete.	Previše deterdženta/omekšivača u ladici za deterdžent. ▶ Pri doziranju tekućeg deterdženta i omekšivača pridržavajte se oznake u ladici za deterdžent i ne punite iznad oznake.
Učinak centrifugiranja nije zadovoljavajući. Rublje je previše mo- kro/vlažno.	Namješten je mali broj okretaja centrifuge. ▶ Kod sljedećeg pranja namjestite veći broj okretaja centrifuge. ▶ Pokrenite program  <b>Spin</b> .
	Odvodna cijev ili odvodno crijevo za vodu je začepljeno. ▶ Očistite odvodnu cijev i odvodno crijevo za vodu.
	Odvodna cijev ili odvodno crijevo za vodu je savijeno ili zaglavljeno. ▶ Provjerite da odvodna cijev i odvodno crijevo za vodu nisu savijeni ili zaglavljani.
	Kontrolni sustav za ravnotežu prekinuo je centrifugiranje jer je rublje neravnomjerno posloženo. ▶ Ponovno rasporedite rublje u bubnju.
	<b>Napomena:</b> Po mogućnosti stavite male i velike komade odjeće u bubanj. Različito veliki komadi rublja se bolje raspoređuju tijekom centrifugiranja. ▶ Pokrenite program  <b>Spin</b> .
	Kontrolni sustav za ravnotežu izjednačava neravnotežu smanjenim brojem okretaja centrifuge. ▶ Ponovno rasporedite rublje u bubnju.
	<b>Napomena:</b> Po mogućnosti stavite male i velike komade odjeće u bubanj. Različito veliki komadi rublja se bolje raspoređuju tijekom centrifugiranja. ▶ Pokrenite program  <b>Spin</b> .
Na vlažnom rublju se nalaze ostaci deterdženta.	Deterdženti mogu sadržavati tvari koje nisu topive u vodi i one se talože na rublju. ▶ Pokrenite program  <b>Rinse</b> .
Na suhom rublju se nalaze ostaci deterdženta.	Deterdženti mogu sadržavati tvari koje nisu topive u vodi i one se talože na rublju. ▶ Iščetkajte rublje nakon pranja i sušenja.
Home Connect ne radi ispravno.	Mogući su različiti uzroci. ▶ Idite na <a href="http://www.home-connect.com">www.home-connect.com</a> .

Kvar	Uzrok i rješavanje problema
Nije uspostavljena veza s kućnom mrežom.	<p>Wi-Fi je isključen.</p> <ul style="list-style-type: none"> <li>▶ Aktiviranje Wi-Fi veze na uređaju. → "<i>Aktiviranje Wi-Fi veze na uređaju</i>", <i>Stranica 37</i>.</li> </ul>
	<p>Wi-Fi je aktiviran, ali se veza s kućnom mrežom ne može uspostaviti.</p> <ol style="list-style-type: none"> <li>1. Provjerite je li kućna mreža dostupna.</li> <li>2. Ponovno povežite uređaj s kućnom mrežom. → "<i>Namještanje Home Connect</i>", <i>Stranica 36</i></li> </ol>
Na dovodnom crijevu za vodu istječe voda.	<p>Dovodno crijevo za vodu nije ispravno/čvrsto priključeno.</p> <ol style="list-style-type: none"> <li>1. Ispravno priključite dovodno crijevo za vodu. → "<i>Priključivanje dovodnog crijeva za vodu</i>", <i>Stranica 14</i></li> <li>2. Pritegnite vijčani spoj.</li> </ol>
Na odvodnom crijevu za vodu istječe voda.	<p>Odvodno crijevo za vodu je oštećeno.</p> <ul style="list-style-type: none"> <li>▶ Zamijenite oštećeno odvodno crijevo za vodu.</li> </ul> <p>Odvodno crijevo za vodu nije ispravno priključeno.</p> <ul style="list-style-type: none"> <li>▶ Ispravno priključite odvodno crijevo za vodu. → "<i>Vrste priključaka odvoda voda</i>", <i>Stranica 14</i></li> </ul>
U uređaju su se stvorili neugodni mirisi.	<p>Vlaga i ostaci deterdženta mogu pogodovati nastajanju bakterija.</p> <ul style="list-style-type: none"> <li>▶ → "<i>Čišćenje bubnja</i>", <i>Stranica 40</i></li> <li>▶ Ako nećete koristiti uređaj, vrata i ladicu za deterdžent ostavite otvorena kako bi se zaostala voda mogla osušiti.</li> </ul>
Na odjevnim predmetima su se stvorile vlažne mrlje po završetku programa  <b>Iron Assist</b> .	<p>Kapljice vode iz bubnja ili na vratima navlažile su odjevne predmete. Kapljice su od kondenzirane pare ili od preostale vlage iz prethodnog programa pranja.</p> <ul style="list-style-type: none"> <li>▶ Izglačajte odjevne predmete ili ih objesite da se osuše.</li> </ul>
Omekšivač ostaje u ladici za deterdžent.	<p>Nije predviđena uporaba omekšivača za odabrani program.</p> <ul style="list-style-type: none"> <li>▶ Prije pranja provjerite je li predviđena uporaba omekšivača za odabrani program. → "<i>Programi</i>", <i>Stranica 27</i></li> </ul>
Voda izlazi ispod vrata.	<p>Zaprljanje na vratima ili manšeti dovodi do propusnosti.</p> <ul style="list-style-type: none"> <li>▶ Očistite vrata i manšetu.</li> </ul>

## 19.1 Deblokiranje u nuždi

### Deblokiranje vrata

**Zahtjev:** Crpka za otpadnu vodu je prazna. → *Stranica 41*

1. **POZOR!** Istjecanje vode može uzrokovati materijalne štete.
- ▶ Ne otvarajte vrata sve dok možete vidjeti vodu na staklu.

Deblokadu u slučaju nužde uz pomoć alata povucite prema dolje i otpustite.

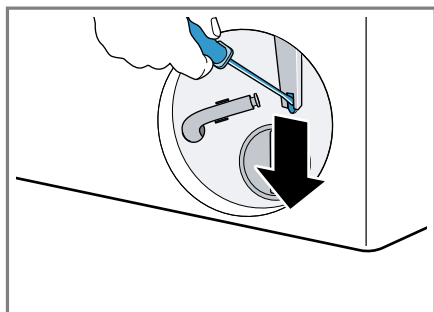

- ✓ Brava na vratima je deblokirana.
2. Umetnite i uglavite servisni poklopac.
3. Zatvorite servisni poklopac.

---

## 20 Transport, skladištenje i zbrinjavanje

### 20.1 Demontaža uređaja

1. Zatvorite slavinu za vodu.
2. Ispraznite dovodno crijevo za vodu.
3. Uređaj stavite u stanje pripravnosti (stanje mirovanja).  
→ *"Uređaj stavite u stanje pripravnosti (stanje mirovanja)", Stranica 35*
4. Izvucite mrežni utikač uređaja.

5. Ispustite sapunicu.  
→ *"Čišćenje crpke za otpadnu vodu", Stranica 41*
6. Demontirajte crijeva.

### 20.2 Umetanje zaštita za transport

Kako biste spriječili oštećenja, uređaj prije transportiranja zaštitite transportnim osiguračima.

1. Skinite 4 zaštitne kape odvijačem.

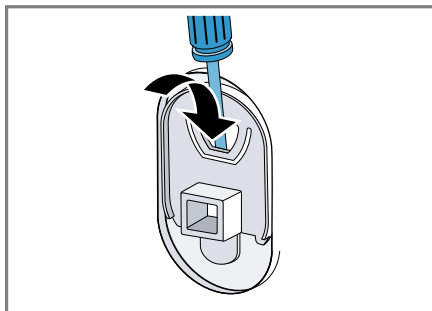

Pospremite zaštitne kape.

2. Umetnite 4 transportna osigurača.  
→ *"Skidanje zaštite za transport", Stranica 13*

### 20.3 Ponovno stavljanje uređaja u pogon

- ▶ Za dodatne informacije vidi  
→ *"Postavljanje i priključivanje", Stranica 11*  
→ *"Pokretanja pranja bez rublja", Stranica 20.*

## 20.4 Zbrinjavanje starih uređaja u otpad

Ekološki prikladnim zbrinjavanjem otpada mogu se ponovo iskoristiti vrijedne sirovine.

### **UPOZORENJE**

#### **Opasnost od zdravstveno štetnog djelovanja!**

Djeca se mogu zatvoriti u uređaj i ugroziti svoje živote.

- ▶ Uređaj ne postavljajte iza vrata koja blokiraju ili sprječavaju otvaranje vrata uređaja.
  - ▶ Na starim uređajima izvucite mrežni utikač iz mrežnog priključnog voda te potom prerežite mrežni priključni vod i uništite bravu na vratima uređaja tako da se vrata uređaja više ne mogu zatvoriti.
1. Izvucite mrežni utikač iz mrežnog priključnog voda.
  2. Prerežite mrežni priključni vod.
  3. Uređaj zbrinite na ekološki prihvatljiv način.

Informacije o aktualnim načinima zbrinjavanja možete dobiti od svog specijaliziranog trgovca ili se raspitajte u komunalnoj ili lokalnoj gradskoj upravi.



Ovaj je uređaj označen u skladu s europskom smjernicom 2012/19/EU o otpadnim električnim i elektronskim uređajima (waste electrical and electronic equipment - WEEE).

Smjernica određuje okvir za povratak i zbrinjavanje otpadnih uređaja valjan u cijeloj Europskoj Uniji.

## 21 Servisna služba

Originalne rezervne dijelove koji su bitni za funkcioniranje uređaja u skladu s odgovarajućom Direktivom o ekološkom dizajnu Direktivom možete dobiti od naše korisničke službe tijekom perioda od najmanje 10 godina od stavljanja vašeg uređaja na tržište na Europskom gospodarskom području.

**Napomena:** Angažiranje servisne službe besplatno je u okviru uvjeta jamstva proizvođača.

Detaljne informacije o vremenu jamstva i uvjetima jamstva možete pronaći kod naše servisne službe, svog dobavljača ili na našoj internetskoj stranici.

Kada se obraćate servisnoj službi, potreban vam je proizvodni broj (E-Nr.) i tvornički broj (FD) te redni brojevi (Z.Nr.) uređaja.

Kontakt-podatke servisne službe naći ćete ovdje odn. u priloženom popisu servisnih službi na našoj internetskoj stranici.

### 21.1 Proizvodni broj (E-Nr.), tvornički broj (FD) i redni broj (Z-Nr.)



Proizvodni broj (E-Nr.) i tvornički broj (FD) te redne brojeve (Z-Nr.) možete pronaći na tipskoj pločici uređaja. Ovisno o modelu, označna se pločica nalazi:

- na unutarnjoj strani vrata
- na unutarnjoj strani poklopca za održavanje
- na stražnjoj strani uređaja.

Kako biste podatke o svom uređaju i broj telefona servisne službe brzo ponovno pronašli, možete ih zabilježiti.

## 22 Vrijednosti potrošnje

Sljedeće informacije su navedene u skladu s Uredbom EU za ekološki dizajn. Navedene vrijednosti za druge programe od **Eco 40-60** služe samo za orijentaciju i određene su u skladu s važećom normom EN60456.

Program	Punjenje (kg)	Trajanje programa (h:min) <sup>1</sup>	Potrošnja energije (kWh/ciklus) <sup>1</sup>	Potrošnja vode (l/ciklus) <sup>1</sup>	Maksimalna temperatura (°C) 5 min <sup>1</sup>	Broj okretaja centrifuge (okr/min) <sup>1</sup>	Preostala vlaga (%) <sup>1</sup>
Eco 40-60 <sup>2</sup>	9,0	3:48	0,718	69,0	35	1257	53,00
Eco 40-60 <sup>2</sup>	4,5	2:50	0,316	47,0	26	1400	53,00
Eco 40-60 <sup>2</sup>	2,5	2:40	0,173	37,0	23	1400	53,00
Cottons ☼ 20 °C	9,0	3:21	0,450	93,0	24	1400	50,00
Cottons ☼ 40 °C	9,0	3:25	1,120	93,0	42	1400	50,00
Cottons ☼ 60 °C	9,0	3:25	1,950	93,0	64	1400	50,00
Cottons ☼ 40 °C +  Prewash	9,0	3:55	1,200	101,0	42	1400	50,00
Easy-Care ☼ 40 °C	4,0	2:30	0,750	58,0	44	1200	35,00
Quick Mix ☼ 40 °C	4,0	1:05	0,660	43,0	42	1400	50,00
 Wool  30 °C	2,0	0:41	0,210	41,0	23	800	30,00

<sup>1</sup> Stvarne vrijednosti mogu odstupati od navedenih vrijednosti ovisno o tlaku vode, tvrdoći vode i ulaznoj temperaturi, okolnoj temperaturi, vrsti rublja, njegovoj količini i zaprljanosti, korištenom sredstvu za pranje, oscilacijama napona u električnoj mreži i odabranim dodatnim funkcijama.

<sup>2</sup> Program za ispitivanje u skladu s Uredbom EU za ekološki dizajn i Uredbom EU za oznaku energetske učinkovitosti s hladnom vodom (15°C).

## 23 Tehnički podaci

Visina uređaja	84,5 cm
Širina uređaja	59,8 cm

Dubina uređaja	59,0 cm
Dubina uređaja sa zatvorenim vratima	64,8 cm



Dubina uređaja s otvorenim vratima	109,0 cm
Težina	82,3 kg
Maksimalna količina rublja	9,0 kg
Mrežni napon	220-240 V, 50-60 Hz
⇒ Minimalni instalacijski osigurač	10 A
Nazivna snaga	2300 W
Potrošnja snage	<ul style="list-style-type: none"> <li>■ Stanje pripravnosti (Stand-by): 0,50 W</li> <li>■ Stanje pripravnosti: 0,50 W</li> <li>■ Vrijeme do kojeg se namješta umreženo stanje pripravnosti (Wi-Fi): 5 min</li> <li>■ Umreženo stanje pripravnosti (Wi-Fi): 2,00 W</li> </ul>
Tlak vode	<ul style="list-style-type: none"> <li>■ Minimalno: 100 kPa (1 bar)</li> <li>■ Maksimalno: 1000 kPa (10 bar)</li> </ul>
Duljina dovodnog crijeva za vodu	150 cm
Duljina odvodnog crijeva za vodu	150 cm
Duljina mrežnog priključnog voda	160 cm

Taj proizvod sadrži svjetla razreda energetske učinkovitosti F. Svjetla su dostupna kao zamjenski dio i smije ih zamijeniti samo osposobljeno stručno osoblje.

Dodatne informacije o svojem modelu naći ćete na internetskoj stranici <https://eprel.ec.europa.eu/><sup>1</sup>. Ova web-adresa služi kao poveznica na službenu bazu podataka o proizviđima Europske unije EPREL. Zatim slijedite upute za pretraživanje modela. Oznaka modela sastoji se od znaka ispred kose crte proizvodnog broja (E-Nr.) na označnoj pločici. Alternativno možete pronaći oznaku modela i u prvom retku EU energetske naljepnice.

### 23.1 Informacije o besplatnom softveru i softveru otvorenog koda

Ovaj proizvod sadrži komponente softvera koje su od vlasnika autorskih prava licencirane kao besplatne ili kao softver otvorenog koda.

Odgovarajuće informacije o licence spremljene su u kućnom uređaju. Pristup odgovarajućim informacijama o licenci moguć je i putem aplikacije Home Connect: „Postavke -> Pravna pitanja -> Informacije o licenci“.<sup>2</sup> Možete preuzeti informacije o licenci na internetskoj stranici proizvođača. (Na internetskoj stranici proizvođača potražite model uređaja i dodatne dokumente.) Alternativno možete zatražiti odgovarajuće informacije na stranici [osrequest@bshg.com](mailto:osrequest@bshg.com) ili od BSH Hausgeräte GmbH, Carl-Wery-Str. 34, D-81739 München.

Izvorni kôd stavlja se na raspolaganje na zahtjev.

<sup>1</sup> Vrijedi samo za zemlje u Europskom gospodarskom području

<sup>2</sup> Ovisno o opremi uređaja

Pošaljite zahtjev na [ossrequest@bshg.com](mailto:ossrequest@bshg.com) ili na adresu BSH Hausgeräte GmbH, Carl-Wery-Str. 34, D-81739 München.

Predmet: „OSSREQUEST“

Vi snosite troškove obrade zahtjeva. Ta ponuda vrijedi tri godine od datuma kupnje odn. najmanje u razdoblju u kojem pružamo podršku i zamjenjske dijelove za odgovarajući uređaj.

## 24 Izjava o sukladnosti

Ovime tvrtka BSH Hausgeräte GmbH izjavljuje da je uređaj s funkcijom Home Connect sukladan s temeljnim zahtjevima i drugim relevantnim odredbama Direktive 2014/53/EU. Detaljnu RED izjavu o sukladnosti možete pronaći na internetu pod [www.bosch-home.com](http://www.bosch-home.com) na stranici proizvoda vašeg uređaja u dodatnim dokumentima.



Pojas od 2,4 GHz (2400–2483,5 MHz): maks. 100 mW  
Pojas od 5 GHz (5150–5350 MHz + 5470–5725 MHz): maks. 150 mW



BE	BG	CZ	DK	DE	EE	IE	EL	ES
FR	HR	IT	CY	LI	LV	LT	LU	HU
MT	NL	AT	PL	PT	RO	SI	SK	FI
SE	NO	CH	TR	IS	UK (NI)			

5 GHz WLAN (Wi-Fi): Samo za uporabu u unutarnjim prostorima.

AL	BA	MD	ME	MK	RS	UK	UA
----	----	----	----	----	----	----	----

5 GHz WLAN (Wi-Fi): Samo za uporabu u unutarnjim prostorima.





## Thank you for buying a Bosch Home Appliance!

Register your new device on MyBosch now and profit directly from:

- **Expert tips & tricks for your appliance**
- **Warranty extension options**
- **Discounts for accessories & spare-parts**
- **Digital manual and all appliance data at hand**
- **Easy access to Bosch Home Appliances Service**

Free and easy registration – also on mobile phones:

**[www.bosch-home.com/welcome](http://www.bosch-home.com/welcome)**



## Looking for help? You'll find it here.

Expert advice for your Bosch home appliances, help with problems or a repair from Bosch experts.

Find out everything about the many ways Bosch can support you:

**[www.bosch-home.com/service](http://www.bosch-home.com/service)**

Contact data of all countries are listed in the attached service directory.

**BSH Hausgeräte GmbH**

Carl-Wery-Straße 34

81739 München, GERMANY

[www.bosch-home.com](http://www.bosch-home.com)

A Bosch Company



**9001735241** (030303)

hr