

VIVAX

Simply good.

CF-174ELF W
CF-174ELF S

HR

Upute za uporabu

Jamstveni list / Servisna mjesta

BIH

Korisničko uputstvo

Garantni list / Servisna mjesto

SR

Korisničko uputstvo

Informacije potrošačima / Servisna mesta

CG

Korisničko uputstvo

Izjava o saobraznosti / Servisna mjesta

MAK

Упатства за употреба

Гарантен лист / Сервисни места

AL

Udhëzime për shfrytëzim

Fletë garancie / Serviset e autorizuara

SLO

Navodila za uporabo

Garancijski list / Servisna mesta

CZ

Návod k použití

Záruční list / Servisní místa

SK

Návod na použitie

Záručná listina / Zoznam servisov

PL

Instrukcja obsługi

Deklaracja gwarancyjna

HU

Használati utasítás

Fleté garanciói / Szervizközpont

RO

Instrucțiuni de utilizare

Certificat de garanție / Puncte de service

ITA

Manuale di istruzioni

Carta di garanzia / Punti assistenza

EN

Instruction manual



VIVAX

Simply good.

CF-174ELF W

CF-174ELF S

HR BiH CG

Upute za uporabu



Sadržaj

■ Sigurnosna upozorenja

Značenje sigurnosnih oznaka i upozorenja

Upozorenja vezana uz električno spajanje

Upozorenja vezana uz uporabu uređaja

Upozorenja vezana uz odlaganje namirnica

Upozorenja vezana uz stari ili nepotreban uređaj

Upozorenja vezana uz transport

■ Uporaba hladnjaka

Glavni dijelovi i funkcije

Oprema

Prvo uključenje

■ Održavanje hladnjaka

Čišćenje

Odmrzavanje

Ukoliko se uređaj neće koristiti dulje vrijeme

■ Najčešća pitanja i problemi

■ Zamjena smjera otvaranja vrata

■ Napomene i savjeti za uštedu energije

■ Odlaganje istrošenog uređaja, EU Izjava o sukladnosti

Poštovani:

Hvala vam na kupnji ovog hladnjaka. Kako bi osigurali optimalan rad i kako bi u potpunosti iskoristili sve dostupne funkcije uređaja, molimo vas da pažljivo pročitate ove upute.

Molimo vas da ambalažu zbrinete u skladu s važećim lokalnim pravilima zaštite okoliša.

Kod odlaganja starog hladnjaka-zamrzivača kontaktirajte lokalni ured za odlaganje elektroničkog otpada kako bi sigurno i ekološki zbrinuli vaš uređaj.

Ovaj uređaj treba se koristiti samo za odlaganje namirnica i hlađenje napitaka. Uporaba uređaja u druge svrhe nije preporučljiva i proizvođač ne snosi odgovornost za bilo kakve štete nastale nepravilnom uporabom.

Molimo pažljivo pročitate ove upute prije instalacije i priključenja napajanja hladnjaka. Proizvođač ne odgovara za nepravilno korištenje uređaja.

Strogo se pridržavajte naputaka danih u ovoj uputi. Odložite upute na poznato i sigurno mjesto te ih čuvajte za slučaj dodatne potrebe.

Sigurnosna upozorenja

Značenje sigurnosnih znakova



Znak
Zabrane

Ovaj znak označava zabranu određene radnje. Nepoštivanje uputa može dovesti do oštećenja proizvoda ili ugrožavanja osobne sigurnost korisnika.



Znak
Upozorenja

Ovaj znak označava upute koje se obavezno trebaju poštivati i strogo slijediti. Nepoštivanje tih uputa može dovesti do oštećenja proizvoda ili ugroziti osobnu sigurnost korisnika.



Znak
Pozornosti

Ovaj znak značava da je potrebno obratiti pažnju na određenu radnju. Potrebno je pridržavati se ovih mjera opreza jer inače može doći do ozljeda ili oštećenja uređaja.

OPREZ:

- Ovaj uređaj nije namijenjen uporabi od strane osoba (uključujući djecu) sa smanjenim fizičkim, osjetilnim ili mentalnim sposobnostima ili nedostatkom iskustva i znanja, osim ako nisu pod nadzorom ili ukoliko nisu dobili upute o korištenju uređaja od strane osobe odgovorne za njihovu sigurnost.
- Ovaj aparat mogu koristiti djeca u dobi od 8 godina i više i osobe sa smanjenim fizičkim, osjetilnim ili mentalnim sposobnostima ili nedostatkom iskustva i znanja, ako su pod nadzorom i ako su dobile upute o korištenju uređaja na siguran način i ako razumiju sve potencijalne opasnosti kojima su izložene za vrijeme uporabe uređaja.
- Djeca se ne smiju igrati s uređajem.
- Djeca u dobi od 3 do 8 godina smiju puniti i prazniti rashladne uređaje.
- Djeca smiju čistiti ili obavljati korisničko održavanje uređaja jedino ukoliko su pod nadzorom.

- Ovaj uređaj namjenjen je isključivo za uporabu u kućanstvu i slične namjene kao što su:
 - Kuhinjski prostori za djelatnike u prodavaonicama, uredima i drugim radnim prostorima
 - Ugostiteljski objekti kao što su sobe u hotelima, motelima i druge smještajne prostorije.
 - “Bed and breakfast” (spavanje s doručkom) smještajni prostori.
 - Katering i slični ne iznajmljujući uslužni servisi.

Upozorenja vezana uz električno spajanje

- Nemojte povlačiti za kabel napajanja kada odspajate utikač iz zidne utičnice. Molimo čvrsto uhvatite za utikač i izvucite ga iz utičnice.
- Nikada nemojte odspajati / priključivati kabel napajanja vlažnim ili mokrim rukama kako se ne bi izložili opasnost od strujnog udara.
- Kako bi se osigurala sigurnost korištenja pazite da ne oštetite kabel napajanja. Nemojte koristiti uređaj ako je kabel napajanja ili utikač oštećen.
- Osigurajte da je kabel napajanja i utičnica uvijek dostupna.
- U svrhu sprečavanja opasnosti od električnog udara, u slučaju oštećenja naponskog kabela, isti mora biti zamijenjen od strane proizvođača, zastupnika ili druge ovlaštene osobe.
- Vaš uređaj posjeduje uzemljeni utikač koji je spojen na uzemljeni kabel napajanja uređaja. Ovaj utikač treba se priključiti na ispravno

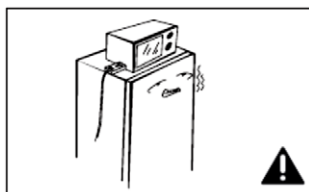
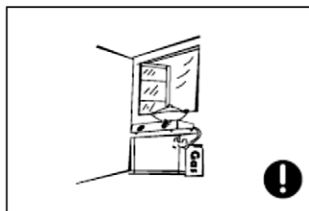
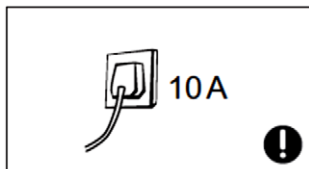
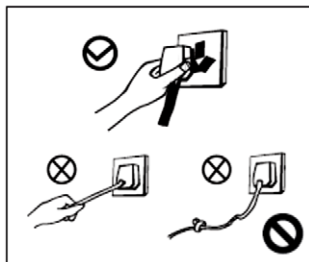

uzemljenu utičnicu od 10A jakosti struje. Ukoliko u vašem domu ne postoji takva utičnica, molimo Vas da se posavjetujete sa ovlaštenim električarem ili vašim distributerom električne energije. Zamjenu prepustite kvalificiranom električaru. Utičnicu nemojte dijeliti s drugim električnim aparatima.

- Nemojte koristiti produžne kabele ili vanjske tajmere.
- Utikač i kabel napajanja mora biti čvrsto umetnut u utičnicu, kako bi se spriječila mogućnost iskrenja i izazivanja požara.
- Nemojte gnječiti, povlačiti ili uvijati kabel napajanja.
- Hladnjak je namjenjen priključenju na napajanje 220-240V, 50Hz. Fluktuacija napona preko granica od $220-240 \pm 10\%V$ može uzrokovati kvar ili oštećenja uređaja. Ukoliko imate nestabilan izvor napajanja, osigurajte stabilizator napajanja minimalne snage od 750W.

Upozorenja vezana uz uporabu uređaja

- Hladnjak sadrži rashladni plin R600a i izolaciju od Cyclopentana. Vrsta i količina plina naznačena je na naljepnici na uređaju. Plin R600 je potpuno ekološki prihvatljiv, prirodni plin, te je potpuno bezopasan, ali zapaljiv. Prilikom transporta i instaliranja uređaja, pripazite da ne dođe do oštećenja niti jednog dijela (komponente) uređaja. Ukoliko dođe do oštećenja, izbjegavajte otvoreni plamen ili izlaganje uređaja vrućim izvorima, te odmah dobro prozračite prostoriju u kojoj je uređaj smješten. Ne odspajajte uređaj ili druge električne aparate s obzirom da iskra može izazvati požar.
- Zbog sigurnosti, ne preporuča se da na uređaj postavljate druge električne aparate kao što su kuhalo, mikrovalna pećnica i ostali električni uređaji.
- Nemojte koristiti električne uređaje unutar hladnjaka ili zamrzivača.



OPREZ
Opasnost
od požara!

- Zabranjeno je neovlašteno rastavljanje, preinaka, uništavanje kompresora ili rashladnog kruga jer to može uzrokovati onečišćenje okoliša i istjecanje rashladnog plina. Popravak i održavanje hladnjaka mora biti provedeno od strane profesionalnog i ovlaštenog servisa.

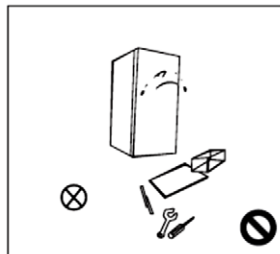

- Oštećen priključni kabel mora zamijeniti proizvođač ili ovlašteni serviser kako bi se izbjegla opasnost od električnog udara.

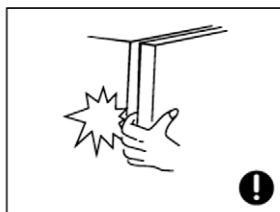

- Otvori na hladnjaku ili zamrzivaču, namijenjeni za ventilaciju uređaja, moraju biti slobodni zbog cirkulacije zraka.

- Prorezi i otvori između vrata i između vrata i kućišta hladnjaka su mali. Nemojte stavljati ruku u te prostore kako bi se spriječilo priklještenje prstiju. Molimo budite oprezni prilikom zatvaranja vrata hladnjaka kako bi se izbjeglo padanje namirnica ili posuda u vratima.

- Ne dotičite sustav za hlađenje, zamrznute metalne predmete, limenke ili posude, pogotovo ih nemojte doticati vlažnim rukama, jer se možete ozlijediti i dobiti promrzline.

- Ne dozvolite djeci da se igraju hladnjakom. Djeca nikada ne smju sjediti na nosačima/držačima ili se vješati o vrata hladnjaka.



- Nemojte prskati ili prati hladnjak mlazom vode.

- Ne koristite hladnjak na otvorenom prostoru i ne izlažite ga kiši ili velikoj vlazi kako ne bi došlo do kvara na električnim dijelovima i izolaciji hladnjaka. Ne izlažite uređaj direktnoj sunčevoj svjetlosti i toplini.

- Ne stavljajte teže predmete i više predmeta na uređaj. Prilikom otvaranja vrata, predmeti mogu pasti sa uređaja i izazvati oštećenje ili ozljede.
- Obavezno odspojite utikač napajanja u slučaju nestanka električnog napajanja u mreži ili prilikom čišćenja i održavanja uređaja.
- Nemojte priključivati uređaj na napajanje u roku od pet minuta nakon odspajanja, kako bi se spriječilo oštećenje kompresora zbog uzastopnog pokretanja.

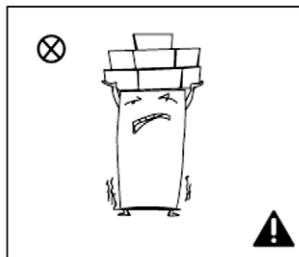

Upozorenja vezana uz odlaganje namirnica

- Ne koristite uređaj za skladištenje eksplozivnih tvari kao što su aerosolne limenke ili posude koje sadrže zapaljiva sredstva jer to može izazvati oštećenje uređaja ili požar. Boce, koje sadrže visoki postotak alkohola, moraju biti smještene vertikalno.
- Nemojte smještati hladnjak u prostoru gdje se skladište eksplozivne ili zapaljive tvari, te nemojte stavljati zapaljive predmete u blizini hladnjaka kako bi izbjegli opasnost od požara.
- Ovaj uređaj je namijenjen čuvanju svježe hrane i pića. Nemojte koristiti hladnjak u svrhe čuvanja krvnih pripravaka, lijekova ili bioloških sadržaja.

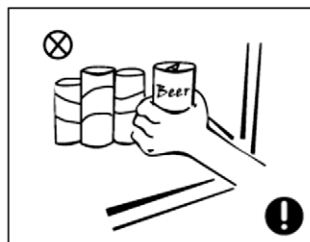
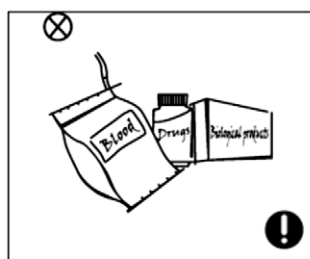
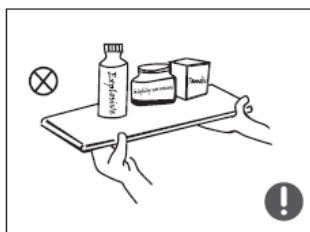

- Ne držite eksplozivne tvari, kao što su posude sa aerosolom, zapaljivim plinom u hladnjaku.
- Ne stavljajte staklene boce ili nikakve druge spremnike čvrstih stijenki napunjenih tekućinom u odjeljak zamrzavanja, jer može doći do rasprskavanja.
- Ne jedite led koji ste uklonili iz zamrzivača.
- Ne dirajte zamrznutu hranu vlažnim rukama. Nemojte odmah jesti zamrznutu hranu.

UPOZORENJA

- **UPOZORENJE:** Držite otvore za ventilaciju hladnjaka slobodnim i bez prepreka.
- **UPOZORENJE:** nemojte oštećivati instalaciju hlađenja.
- **UPOZORENJE:** Nemojte za odmrzavanje i uklanjanje leda koristiti električne grijalice, sprejeve za odmrzavanje ili oštre predmete.
- **UPOZORENJE:** Ukoliko hladnjak ne koristite, te prije korisničkog održavanja ili čišćenja obavezno odspojite hladnjak sa električnog napajanja.
- **UPOZORENJE:** Kada postavljate uređaj, vodite računa da kabel napajanja nije prignječen, zaglavljen ili oštećen.
- Ako je kabel napajanja oštećen, mora ga zamijeniti proizvođač, serviser ili druga kvalificirana osoba kako bi se izbjegle potencijalno opasne situacije i električni udar.
- **UPOZORENJE:** Istrošeni hladnjak-zamrzivač zbrinite u skladu s lokalnim propisima jer koristi zapaljivi plin i rashladno sredstvo.
- **UPOZORENJE:** Ukoliko se ova jedinica zamjenjuje nekim starim hladnjakom sa bravom; uklonite bravu i vrata iz sigurnosnih razloga, kako bi zaštitili djecu dok se igraju od vlastitog zaključavanja.
- **UPOZORENJE:** Stariji hladnjaci sadrže rashladni ishlapljeni CFC plin i moraju se pravilno odložiti. Prije nego što odlažete stari uređaj, odstranite vrata kako biste spriječili da se djeca slučajno ne zaključaju unutar uređaja

- **UPOZORENJE:** Nemojte priključivati uređaj na produžni kabel i postavljajte prijenosne ili produžne kablove iza uređaja. Nemojte koristiti produžne kablove koji nemaju uzemljenje (2 polne utičnice) ili adaptere.
- Dobro provjerite da li ima eventualno napuknutih dijelova na uređaju. Ukoliko imate bilo kakvih pitanja, kontaktirajte vašeg lokalnog dobavljača. Također provjerite da li je uređaj eventualno oštećen prije nego je upakiran od strane ovlaštenog servisa.

Smještaj

Prije početka uporabe hladnjaka-zamrzivača, uklonite originalno pakiranje uređaja, uključujući stiropor i trake unutar zamrzivača, skinite zaštitnu foliju sa vrata i kućišta ako postoji.

Odložite ambalažu uređaja podalje od dohvata male djece. Obratite pažnju da se djeca ne igraju ambalažom, jer to može izazvati gušenje i ozljede opasne po život.

Uređaj držite na dobro prozračenim mjestima, podalje od topline, prašine i nemojte ga izlagati direktnim sunčevim zrakama.

Ne smještajte uređaj u otvorene prostore i ne izlažite ga vodi ili vlazi, kako bi se spriječilo stvaranje hrđe ili smanjenje izolacijskog učinka.

Hladnjak-zamrzivač treba smjestiti u prozračnu prostoriju, uređaj mora stajati čvrsto na podlozi i biti ravan sa podom.

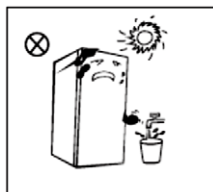
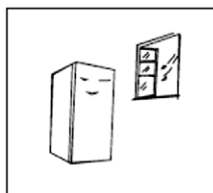
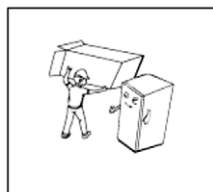

Samostojeći uređaj nisu namijenjeni da se koristi kao ugradbeni!

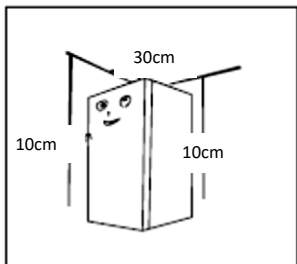

Slobodan prostor iznad hladnjaka mora biti veći od 30cm, a udaljenosti od obje strane i stražnje strane mora biti veća od 10cm kako bi se olakšalo otvaranje i zatvaranje vrata i odvođenje topline.

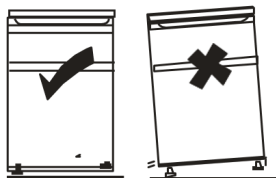

VAŽNO: Uređaj mora stajati čvrsto na podlozi i biti ravan sa podom (okrenite nivelirajuće nogice dok uređaj nije stabilan).

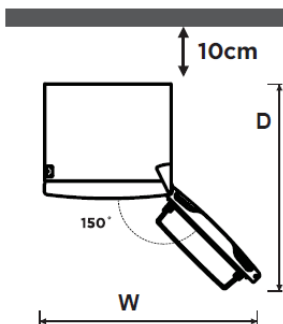

Ostavite dovoljno prostora kako bi se osiguralo lagano otvaranje vrata i uklanjanje ladica i polica.

WxD ≥ 965 × 1035mm

Dimenzije su prikazane samo kao okvirna informacija.

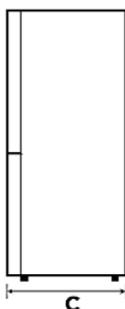
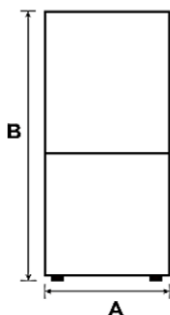

A = 470mm

B = 1500mm

C = 511mm

Upozorenja vezana uz odlaganje uređaja



Plin R600a ciklopentan i pjenasti izolacijski materijali su zapaljivi i zbog toga odloženi hladnjak treba biti izoliran od izvora topline i plamena i ne smije se spaljivati.



Molimo odložite hladnjak-zamrzivač u reciklažno dvorište ili pozovite ured za zbrinjavanje elektroničkog otpada kako bi se izbjegle štete za okoliš ili druge opasnosti.

OPASNOST: RIZIK OD ZAKLJUČAVANJA DJECE

Uklonite vrata hladnjaka i police kako bi se izbjegle nesreće djece koja u igri mogu ući unutar hladnjaka.

Ako stari hladnjak koji odlažete posjeduje bravu na vratima, obavezno bravu odstranite sa vrata, kako bi zaštitili djecu od vlastitog zaključavanja

Servis

Uređaj trebate servisirati u ovlaštenom servisu i samo koristeći originalne rezervne dijelove. Ni pod kojim uvjetima ne pokušavajte popravljati uređaj sami. Popravci koje provode osobe bez potrebnog iskustva mogu uzrokovati ozljede ili kvar uređaja. Uvijek kontaktirajte stručnog servisera.

Nemojte pokrivati zadnju stranu i ostale izlaze zraka na uređaju.

Nemojte držati namirnice više temperature blizu senzora temperature unutar hladnjaka.

Dozvoljeno je izvaditi ladicu u prostoru zamrzivača i staviti hranu izravno na policu.

Transport

Uređaj se mora transportirati u originalnoj kutiji ili ukoliko to nije moguće, omotan s mekom krpom i dobro učvršćen.

Transport u neodgovarajućoj ambalaži može uzrokovati oštećenje kućišta i dijelova unutar uređaja.

Prije premještanja hladnjaka, uklonite sav pribor i učvrstite police i pregrade, učvrstite ili izvadite ladicu za voće i povrće, Osigurajte vrata kako se nebi slučajno otvorila za vrijeme transporta.

Prilikom premještanja uređaj držite za kućište ili rubove kućišta. Ni pod kojim uvjetima nemojte podizati ili vući uređaj držeći ga za vrata, ručke ili gornji pokrov.

Ne naginjite uređaj i ne okrećite ga naopako i ne tresite ga.

Kut nošenja ne smije biti veći od 45°.

Prilikom nošenja i transporta, nemojte držati uređaj za vrata ili šarke.

NAPOMENA:

Bilo koji kvar ili šteta nastala tijekom utovara, istovara ili transporta uređaja, a nakon isporuke proizvoda korisniku nije pokrivena jamstvom.

Uporaba hladnjaka

Dijelovi i funkcije

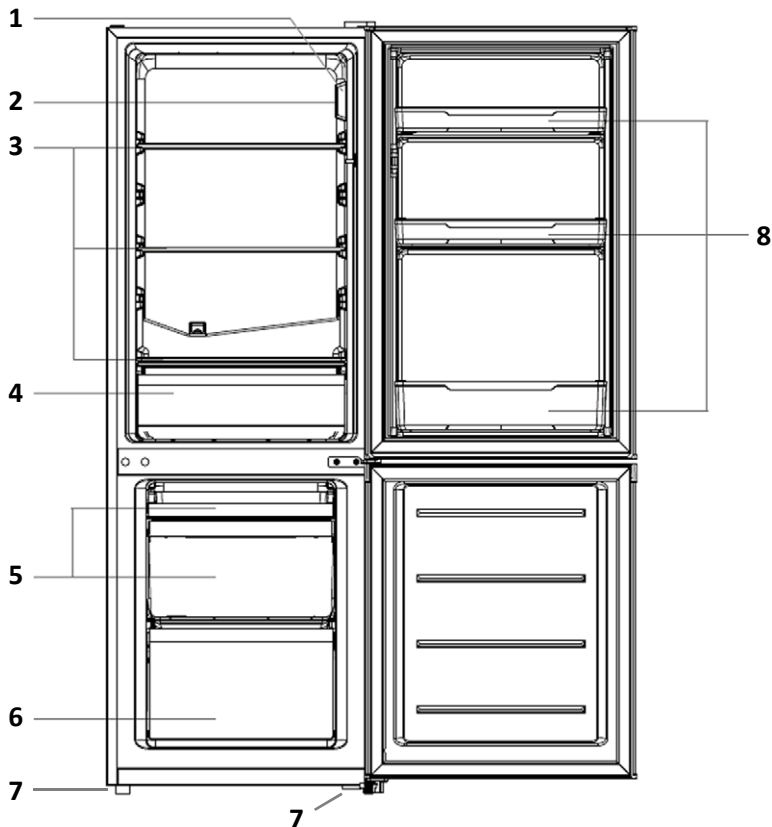

- | | |
|----------------------------|---------------------|
| 1. LED svjetlo | 6. Poklopac posude |
| 2. Kontrole i Termostat | 7. Podesive nogice |
| 3. Staklene police | 8. Police u vratima |
| 4. Ladica za voće i povrće | |
| 5. Ladice u zamrzivaču | |

* Slike u ovoj uputi su samo informativne; vaš proizvod može se neznatno razlikovati u dijelovima i dodatnoj opremi.

Položaj i smještaj ladica, kutija za hranu, policia itd. prikazan na gornjoj slici osiguravaju najbolju energetska učinkovitost.

Oprema hladnjaka

Hladnjak kao dio opreme posjeduje razne staklene police i plastične pretince, koji su uključeni u opremu hladnjaka - različiti modeli imaju različite kombinacije.

Najniža staklena polica uvijek mora biti na najnižem položaju, odmah do ladice za voće i povrće. Za ugađanje visine polica, povucite policu prema van dok je nije moguće zakrenuti i pomaknuti na željeno mjesto.

Kako bi optimalno iskoristili prostor unutar hladnjaka i zamrzivača, dozvoljeno je ukloniti police ili ladice zamrzivača, ovisno o dnevnim potrebama.

Rashladni prostor Hladnjaka i Zamrzivač

Rashladni prostor u hladnjaku pogodan je za hlađenje hrane kao što su voće, povrće, pića i druga hrana koja se konzumira u kratkom roku. Preporučeno vrijeme čuvanja je 3 do 5 dana.

Tople namirnice ne smiju se stavljati u hladnjak dok se ne ohlade na sobnu temperaturu.

Preporučljivo je da namirnice budu dobro zatvorene (u posudi ili vrećici) prije stavljanja u hladnjak.

Police se mogu premještati po visini unutar prostora hladnjaka kako bi optimalno organizirali prostor.

Zamrzivač služi za duže odlaganje hrane (do 6 mjeseci). Za dodatne informacije o duljini moguće pohrane, provjerite ambalažu proizvoda ili namirnica koju zamrzavate.

Nikada nemojte ponovo zamrzavati već odležanu hranu.

Napomene i savjeti za smještaj namirnica unutar hladnjaka

- ◆ Sirovo meso i ribu čuvajte u prikladnim posudama u hladnjaku, tako da ne dolazi u kontakt ili kapanje na drugu hranu. Kuhano meso ili ribu treba uvijek pohraniti na polici iznad sirovog mesa ili ribe kako bi se izbjegao prijenos bakterija. Držite sirovo meso ili ribu u posudi koja je dovoljno velika za prikupljanje ocjedenih sokova i dobro ju pokrijte. Stavite posudu na najnižu policu.
- ◆ Ostavite slobodan prostor oko namirnica, kako bi se omogućilo kruženje zraka. Pazite da se namirnice ne oslanjaju na unutarnje stjenke hladnjaka.
- ◆ Kako biste spriječili prijenos okusa, mirisa ili spriječili isušivanje, svaku namirnicu pohranite u odvojeno pakiranje ili posudu i pokrijte. Voće i povrće nije potrebno pakirati ili pokrivati.
- ◆ Kuhana hrana treba se prvo ohladiti na sobnu temperaturu prije nego se stavlja u hladnjak. To će pomoći u održavanju unutarnje temperature i uštedi energije.
- ◆ Kako biste izbjegli kvarenje hrane, pridržavajte se sljedećih uputa:
 - Otvaranje vrata na dulja razdoblja može uzrokovati značajno povišenje temperature u odjeljcima hladnjaka ili zamrzivača.
 - Redovito čistite površine koje mogu doći u kontakt s hranom i dostupne odvodne sustave.
 - Očistite spremnike za vodu ako nisu korišteni 48 sati; isperite vodovodni sustav spojen na vodovod ako voda nije crpljena 5 dana.
 - Kako biste spriječili izlazak hladnog zraka iz uređaja, pokušajte ograničiti broj otvaranja vrata. Preporučujemo da vrata otvorite samo kada trebate odložiti ili izvaditi namirnice.
 - U slučaju da vaš hladnjak ima pretinac za zamrzavanje s 4 zvjezdice, ovaj uređaj je **prikladan za zamrzavanje namirnica**.

U slučaju da vaš hladnjak ima pretinac za zamrzavanje s 1, 2 ili 3 zvjezdice, ovaj uređaj **NIJE prikladan za zamrzavanje namirnica:**

- Odjeljci smrznute hrane s dvije zvjezdice * prikladni su za spremanje **prethodno smrznute hrane**, čuvanje ili izradu sladoleda i izradu kockica leda.
- Odjeljci s jednom, dvije i tri zvjezdice * **nisu prikladni za zamrzavanje svježe hrane.**
- Ako hladnjak ostavljate dulje vrijeme praznim, isključite ga, odmrznite, očistite, osušite i ostavite vrata otvorena da se spriječi razvoj plijesni unutar uređaja.

Prvo uključenje

Čišćenje prije prve uporabe

Obrišite unutrašnjost hladnjaka u blagoj otopini sode bikarbone. Zatim obrišite unutrašnjost mekanom krpom ili spužvom, namočenom u toploj vodi. Operite police i ladice u toploj vodi i osušite u potpunosti prije nego vratite sav pribor u hladnjak.

Vanjsko kućište očistite mekanom i vlažnom krpom.

Ako vam je potrebna više informacija, pogledajte u odjeljak: "Čišćenje i održavanje"

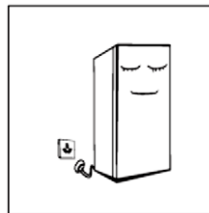

◆ Prije priključenja na napajanje

Provjerite da napon vašeg kućanstva odgovara radnom naponu uređaja (220-240V, 50Hz) i da utičnica ima uzemljenje i odgovara utikaču hladnjaka.

◆ Prije uključnja

Postavite hladnjak na predviđeno mjesto i ostavite ga da miruje barem jedan sat prije nego hladnjak priključite na napajanje 220-240V, 50Hz

Hladnjak treba biti u radu najmanje 2 do 3 sata prije nego počnete odlagati svježe ili smrznute namirnice.

U ljeti ili kada je temperatura okoline visoka, treba ga ostaviti najmanje 4 sata u radu.

Uporaba

Uključenje uređaja

- ◆ Okretna tipka za ugađanje temperature nalazi se unutar prostora zamrzivača:

Kada je tipka termostata okrenuta do krajnjeg položaja, ispod oznake "MIN" (1) ili na OFF uređaj je isključen i neće hladiti.

Položaj "MIN" (1-2) : – Ugođena viša temperatura hlađenja

Položaj "MED" (3-4) : – Normalna uporaba (pogodna za većinu situacija)

Položaj "MAX" (5-6) : – Ugođena niža temperatura hlađenja

- ◆ Tijekom visokih temperatura okoline pri vrućim ljetnim danima, možda će biti potrebno postaviti termostat na položaj za jače hlađenje (položaj "MAX" (5-6), krajnji desni položaj). To može uzrokovati stalni rad kompresora.
- ◆ Prilikom prve instalacije, postavite okretnu tipku na položaj "MED" (3-4).

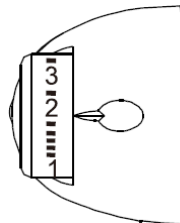

- ◆ Ostavite zamrzivač u radu neko vrijeme prije nego počnete stavljati namirnice. Najbolje je pričekati 24 sata prije dodavanja hrane.
Ukoliko je potrebno, okrenite tipku termostata za ugađanje željene temperature.
- ◆ **Kada je tipka termostata okrenuta do krajnjeg položaja, na oznaku "OFF" uređaj neće hladiti i biti će isključen.**

UPOZORENJE: U tom položaju, iako hladnjak ne hladi, to ne znači da je uređaj isključen sa napajanja. Za čišćenje i održavanje uređaja, obavezno odspojite napajanje uređaja izvačenjem utikača iz utičnice!

Šumovi i zvukovi iz hladnjaka

Možda ćete primijetiti da vaš uređaj ponekad proizvodi neobične zvukove, ako šuštanje ili zvuk preljevanja vode i sl.. Ti zvukovi su uobičajeni i normalni i ne utječu na ispravnost i rad hladnjaka.

Ovi zvukovi su uzrokovani protokom rashladnog plina u sustavu hlađenja. Ovi zvukovi postali su izraženiji nakon uvođenja CFC plinova. Ovo nije kvar i ne utječe na performanse vašeg uređaja.

Promjena LED rasvjete

U slučaju potrebe, LED osvjetljenje mora zamijeniti ovlaštenu servis. Molimo kontaktirajte ovlaštenu servis ili proizvođača.

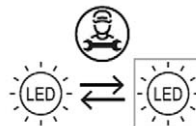

Održavanje

Čišćenje



Prije početka čišćenja obavezno odspojite hladnjak sa napajanja

Potrebno je redovito čistiti prašinu sa stražnje strane hladnjaka kako bi se poboljšala učinkovitost hlađenja i ušteda energije. Unutrašnjost hladnjaka treba redovito čistiti kako bi se izbjegla pojava neugodnog mirisa.

- ◆ Za čišćenje koristite mekanu krpu ili spužvu namočenu u vodu i nekorozivni neutralni deterđent.
- ◆ Izvadite sve police i ladice iz hladnjaka. Kako bi izvadili ladicu za voće i povrće, prvo izvadite najdonju staklenu policu.
- ◆ Obrišite unutrašnjost uređaja u laganoj otopini sode bikarbone, a zatim obrišite unutrašnjost mekanom krpom ili spužvom. Na kraju, suhom krpom osušite unutrašnjost. Na isti način operite i osušite police i ladice.
- ◆ Koristite vlažnu krpu za čišćenje vanjskih površina. Možete koristiti standardne čistače za čišćenje namještaja. Pazite da kemikalije za čišćenje ne dođu u doticaj sa gumenom brtvom vrata.
- ◆ Brtvu vrata čistite vlažnom i mekanom krpom.
- ◆ Rešetku kondenzatora na stražnjoj strani uređaja možete usisati pomoću nastavka sa mekom četkom.



Savjeti za čišćenje

Može se pojaviti kondenzacija na vanjskoj strani uređaja. To može biti zbog promjene u temperaturi ili povećanoj vlazi prostorije. Obrišite kondenzat suhom krpom. Ako se problem nastavi, obratite se kvalificiranom tehničaru za pomoć.

Kako bi pospješili sušenje unutrašnjosti hladnjaka, ostavite vrata otvorenim.

Nakon što se unutrašnjost dobro osušila, zatvorite vrata i priključite hladnjak na napajanje.

Nemojte koristiti tvrde četke, metalne četke, žicu za čišćenje, abrazivna sredstva, kao što su paste za zube, organska otapala (kao što su alkohol, aceton, ulje, itd), kipuću vodu, kiseline ili lužine prilikom čišćenja, jer to može oštetiti kućište i unutrašnjost hladnjaka.

Nemojte isprati uređaj vodom u mlazu kako ne bi utjecali na električne izolacije.

Molimo koristite suhu krpu pri čišćenju tipki za kontrolu temperature i električnih komponenti.

Odmrzavanje

Provedite postupak odmrzavanja kada sloj leda na površini isparivača unutar odjeljka za zamrzavanje dosegne 3 ili 4 mm.

1. Za početak postupka odspojite hladnjak sa napajanja.
2. Uklonite sve ladice i zamrznutu hranu iz hladnjaka. Odložite zamrznutu hranu na hladno mjesto.
3. Za sakupljanje otopljenog leda postavite plitku posudu unutar zamrzivača. Možete ubrzati otapanje ako stavite posudu napunjenu vrućom vodom unutar hladnjaka.
4. Nakon što se inje i led otope, izvucite plitku posudu i operite unutrašnjost zamrzivača.
5. Dobro osušite unutrašnjosti zamrzivača.
6. Vratite ladice i zamrznutu hranu u zamrzivač i zatvorite vrata.
7. Ponovno uključite hladnjak i postavite termostat na željenu vrijednost. Preporuka je da zamrznutu hranu upotrijebite čim prije.



Nemojte koristiti metalne oštre predmete ili električni grijač za odleđivanje kako ne bi oštetili instalaciju hladnjaka.

Uklonite hranu i odložite ju na hladno mjesto prije početka odmrzavanja i vađenja ladica i ostalog pribora.

Ukoliko nećete koristiti hladnjak dulje vrijeme

U slučaju nestanka električne energije, namirnice unutar hladnjaka mogu ostati sačuvane nekoliko sati čak i ljeti; Tada, preporučljivo je izbjegavajte često otvaranje vrata i ne stavljate svježe namirnice u hladnjak.

Molimo isključite hladnjak i dobro očistite unutrašnjost hladnjaka.

Držite vrata otvorena kako bi se izbjeglo stvaranje lošeg mirisa.



Kada jednom priključite hladnjak na napajanje, preporuča se da ga isključujete jedino prilikom čišćenja ili ukoliko ga ne namjeravate koristiti dulji vremenski period.

Nemojte pomicati hladnjak-zamrzivač u za vrijeme rada, jer to utiče na rad kompresora i na njegov vijek trajanja

Često postavljena pitanja i problemi

Sljedeći jednostavne smetnje mogu biti otklonjene od strane korisnika. U slučaju neotklanjanja smetnji molimo vas kontaktirajte korisničku službu.

Uređaj ne radi	Zamrzivač je priključen na utičnicu i povezan je na električnu mrežu., ali u utičnici nema napona Uređaj nije uključen .nestanak struje ili je prekinut strujni krug
Neugodan miris	Hrana neugodnog mirisa treba biti pažljivo umotana Namirnice su pokvarene Unutrašnjost uređaja treba biti očišćena
Hrana unutar hladnjaka se zamrzava	Da li je termostat ugođen an prenisku temperaturu? Namirnice sadrže puno vode
Dugotrajan rad kompresora	Normalno je da zamrzivač radi duže vrijeme ljeti kada je temperatura okoline viša Ne stavljajte previše hrane u zamrzivač Nemojte stavljati hranu dok se ne ohladi Često otvaranje vrata dubokog zamrzavanja Debeli sloj leda (potrebno je odmrzavanje)
Vrata hladnjaka ne mogu se ispravno zatvoriti.	Pakiranja hrane otežavaju zatvaranje vrata. Previše hrane. Neprailno namješten zamrzivač koji se ljulja.
Glasan zvuk	Ako hrana nije pravilno posložena, Ako hladnjak nije uravnotežen, Ako dijelovi i pribor nisu ispravno postavljeni.

Savjeti:

- ◆ Zamrzivač može proizvesti toplinu za vrijeme rada posebno u ljetnim mjesecima, to je uzrokovano zračenjem kondenzatora, i to je normalna pojava.
- ◆ Kondenzacija: ovo ćete otkriti na vanjskoj površini i na vratia zamrzivača kad je vlažnost okružnja velika, to je normalna pojava, a kondenzacija se može obrisati suhom krpom.
- ◆ Zvuk protoka zraka i preljevanja: rashladna plin koji se nalazi se u rashladnom sustavu porizvodi zvuk prilikom prolaza kroz kapilare. To je normalno i ne utječe na učinak hlađenja.
- ◆ Zujanje: pojavit će se kod pokretanja kompresora, posebice prilikom uključenja/isključenja.
- ◆ Buka: u elektromagnetskom ventilu će se stvarati određeni zvuk, te je to normalna pojava i ne utječe na rad.
- ◆ Zadnja rashladna stjenka hladnjaka će se povremeno smrzavati i odmrzavati (kapi vode će nastati na stražnjoj strani kad odmrzavanja). To je normalno.

Promjena smjera otvaranja vrata

Dijelovi iz dodatnog kompleta:

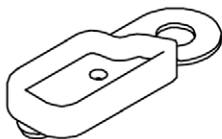

Lijevi graničnik (2)

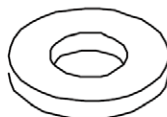

Podloška

Dijelovi su već montirani na hladnjaku (kako su isporučeni)

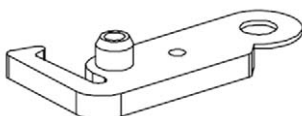

Desni graničnik



Vijak desnog graničnika



Poklopac rupa (2)

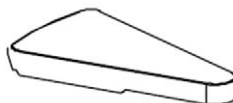

Poklopac gornjeg nosača



Gornji vijci graničnika

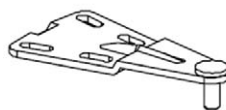

Gornji nosač

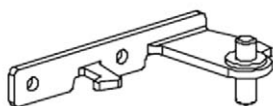

Srednji nosač



Vijaci srednjeg nosača

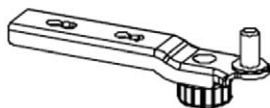

Donji nosač



Podesiva nogica

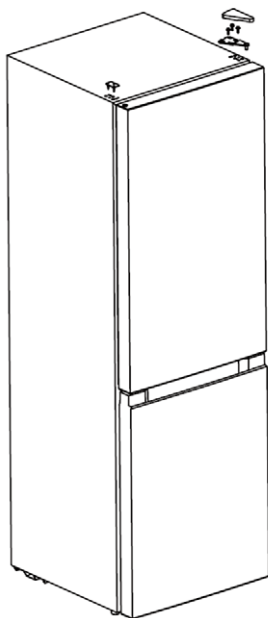

Isključite hladnjak i uklonite sve namirnice s polica na vratima. Uklonite poklopac s gornjeg nosača, zatim uklonite vijke, gornji nosač i poklopac rupa s druge strane.

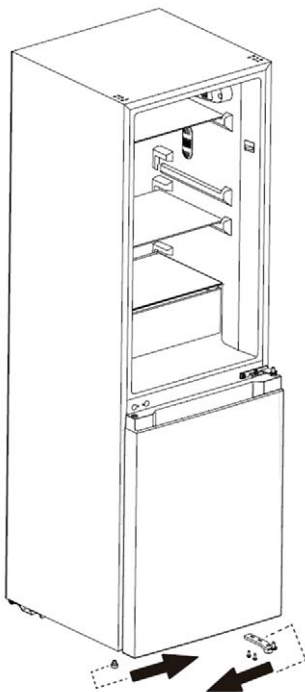

Uklonite gornja vrata hladnjaka, srednji nosač i vijke.

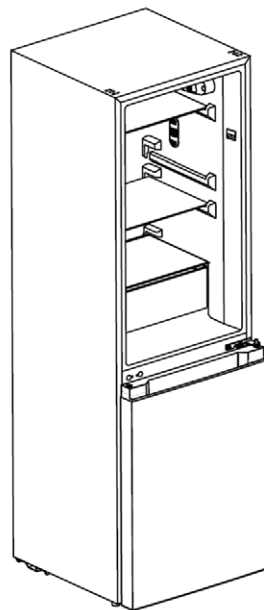

Uklonite donja vrata hladnjaka, uklonite donji nosač i podesivu nogicu s druge strane. Zamijenite položaj podesive nogice i donjeg nosača, zatim ih ponovno učvrstite.

Uklonite vijke i graničnike koji su pričvršćeni na vratima hladnjaka. Izvadite graničnik iz priložene plastične vrećice, pričvrstite graničnike vijcima na drugu stranu vrata hladnjaka. Isto ponovite za druga vrata.

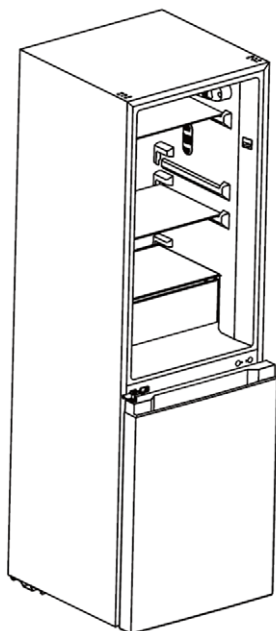
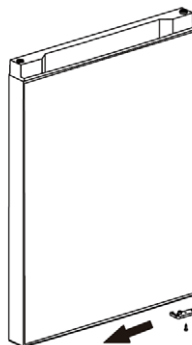

Postavite donja vrata odozgo prema dolje, izvadite podlošku iz priložene plastične vrećice i stavite ga na otvor na osovini druge strane vrata. Srednji nosač pričvrstite vijcima i postavite poklopce za rupe.

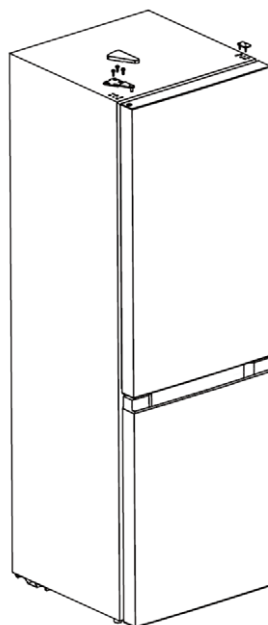

Stavite gornja vrata na srednji nosač, sastavite gornji nosač s druge strane i pričvrstite poklopac nosača na njega i postavite poklopce za rupe, kao što je prikazano na slikama.

NAPOMENA: Slike su informativnog karaktera i mogu se razlikovati od stvarnog izgleda uređaja.

Podešavanje nogica

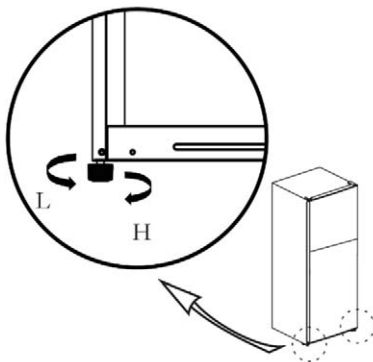

1. Mjere opreza prije postupka:

Prije rada, potrebno je osigurati da je hladnjak isključen iz struje.

Prije podešavanja nogica potrebno je poduzeti mjere opreza kako biste spriječili bilo kakve ozljede.

2. Postupak podešavanja:

- a.) Okrenite nogice u smjeru kazaljke na satu kako biste podigli hladnjak;
- b.) Okrenite nogice u smjeru suprotnom od kazaljke na satu kako biste spustili hladnjak;
- c.) Namjestite desnu i lijevu nogu na vodoravnu razinu prema gore navedenim postupcima.

Savjeti za uštedu energije

Pokušajte da ne otvarajte prečesto vrata, pogotovo kada je zrak u prostoriji vlažan i topao. Kada otvorite vrata, zatvorite ih u najkraćem mogućem roku.

Osigurajte da u svakom trenutku hladnjak ima odgovarajući protok zraka iza aparata.

U normalnim temperaturnim uvjetima, ugodite tipku termostata na srednju vrijednost.

Prije stavljanja namirnica u hladnjak, tople namirnice ostavite da se ohlade na sobnu temperaturu.

Nakupine leda iinja povećavaju potrošnju energije. Odmrzavajte zamrzivač čim je sloj leda deblji od 3-5 mm.

- ◆ Ako vaš uređaj posjeduje vanjski kondenzator, kondenzator i stražnji zid trebaju uvijek biti bez prašine ili nečistoća.
- ◆ Hladnjak treba biti smješten u najhladnijem dijelu prostorije, podalje od toplinskih izvora i grijalica i izvan direktnog sunčevog svjetla.
- ◆ Prije stavljanja namirnica u hladnjak ostavite vruću hranu da se ohladi na sobnu temperaturu.
- ◆ Preopterećenje i nepravilno punjenje hladnjaka utječe na učinkovitost hlađenja i potrošnju energije, te će kompresor raditi dulje za istu učinkovitost.
- ◆ Namirnice koje se zamrzavaju presporo gube na kvaliteti i mogu se pokvariti.
- ◆ Pazite da su namirnice pravilno zapakirane. Obrisite posude i namirnice prije nego ih odložite u hladnjak. To smanjuje vlažnost unutar hladnjaka i nakupljanje leda ili inja.
- ◆ Nemojte oblagati namirnice aluminijskom folijom, voštanim papirom ili papirnatim ubrusom jer takve obloge ometaju cirkulaciju hladnog zraka, čineći uređaj manje učinkovitim.
- ◆ Organizirajte i označite hranu kako biste smanjili otvaranje vrata.
- ◆ Nastojte istovremeno uzeti sve potrebne namirnice i zatvorite vrata što je prije moguće

Rezervni dijelovi

Naručene dijelove u sljedećoj tablici možete nabaviti na kanalu:

Dijelovi za naručivanje	Uslugu servisa pruža:	Minimalno vrijeme raspoloživosti dijela:
Termostat	Stručno servisno osoblje	Najmanje 7 godina nakon zadnje prodaje modela na tržištu
Senzori temperature	Stručno servisno osoblje	Najmanje 7 godina nakon zadnje prodaje modela na tržištu
Tiskana ploča	Stručno servisno osoblje	Najmanje 7 godina nakon zadnje prodaje modela na tržištu
Osvjetljenje	Stručno servisno osoblje	Najmanje 7 godina nakon zadnje prodaje modela na tržištu
Ručke vrata	Stručno servisno osoblje i krajnji korisnik	Najmanje 7 godina nakon zadnje prodaje modela na tržištu
Šarke vrata	Stručno servisno osoblje i krajnji korisnik	Najmanje 7 godina nakon zadnje prodaje modela na tržištu
Police i police vrata	Stručno servisno osoblje i krajnji korisnik	Najmanje 7 godina nakon zadnje prodaje modela na tržištu
Ladica	Stručno servisno osoblje i krajnji korisnik	Najmanje 7 godina nakon zadnje prodaje modela na tržištu
Ladice za vrata	Stručno servisno osoblje i krajnji korisnik	Najmanje 7 godina nakon zadnje prodaje modela na tržištu

Klimateske klase

Za klimatsku klasu uređaja pogledajte natpisnu pločicu na uređaju.

Klasa	Oznaka	Prosječna temperatura okoline (°C)
Proširena umjerena	SN	+ 10 to + 32
Umjerena	N	+ 16 to + 32
Subtropska	ST	+ 16 to + 38
Tropska	T	+ 16 to + 43

- ◆ Proširena umjerena temperatura: ovaj hladnjak je namijenjen uporabi na sobnoj temperaturi u rasponu od 10°C do 32°C; Umjerena: ovaj hladnjak je namijenjen za upotrebu na sobnoj temperaturi u rasponu od 16°C do 32°C;
- ◆ Subtropska: ovaj hladnjak je namijenjen uporabi na sobnoj temperaturi u rasponu od 16°C do 43°C.
- ◆ Tropska: ovaj hladnjak je namijenjen uporabi na sobnoj temperaturi u rasponu od 16°C do 43°C

Odlaganje istrošenog uređaja, EU Izjava o sukladnosti

Prijateljski odnos prema okolišu



Proizvodi označeni ovim simbolom označavaju da proizvod spada u grupu električne i elektroničke opreme (EE Proizvodi) te se ne smiju odlagati zajedno s kućnim ili glomaznim otpadom.

Ispravnim postupanjem, zbrinjavanjem i recikliranjem proizvoda, sprječavate potencijalne negativne posljedice na ljudsko zdravlje i okoliš, koji mogu nastati zbog neadekvatnoga zbrinjavanja ili bacanja ovog proizvoda.

Za više informacija o recikliranju i zbrinjavanju ovog proizvoda, molim kontaktirajte M SAN Grupu, vaš lokalni

ured za zbrinjavanje opasnog otpada ili vašu trgovinu gdje ste kupili proizvod.

Više informacija možete pronaći na www.elektrootpad.com i info@elektrootpad.com ili pozivom na broj 062 606 062.

EU izjava o sukladnosti

Ovaj uređaj proizveden je u skladu sa važećim Europskim normama I u skladu je sa svim važećim Direktivama I Regulativama.

EU Izjavu o sukladnosti možete preuzeti sa sljedećeg linka:

www.msan.hr/dokumentacijaartikala



Informacijski list

Podaci s informacijama o proizvodu (Informacijski list) uneseni su u bazu podataka EPREL

Za više informacija i informaciju o proizvodu skenirajte QR kôd ili posjetite web stranicu:

www.vivax.com

CF-174ELF W



CF-174ELF S





CF-174ELF W
CF-174ELF S

SR BiH CG
Korisničko uputstvo



Sadržaj

■ Sigurnosna upozorenja

Značenje sigurnosnih oznaka i upozorenja

Upozorenja vezana za električno spajanje

Upozorenja vezana za upotrebu frižidera

Upozorenja vezana za smeštaj frižidera

Upozorenja vezana za stari neupotrebljiv frižider

Upozorenja vezana za transport

■ Uporaba

Glavni delovi i funkcije

Oprema

Prvo uključenje

■ Održavanje

Čišćenje

Odmrzavanje

Ukoliko se uređaj neće koristiti duže vreme

■ Najčešća pitanja i problemi

■ Zamena smera otvaranja vrata

■ Napomene i saveti za uštedu energije

■ Odlaganje istrošenog uređaja, Izjava o usklađenosti

Poštovani,

Hvala vam na kupovini ovog frižidera. Kako biste obezbedili optimalan rad i kako biste u potpunosti iskoristili funkcije uređaja, pažljivo pročitajte ova uputstva.

Ambalažu zamrzivača odložite u skladu sa važećim lokalnim pravilima o zaštiti okoline.

Kod odlaganja starog frižidera-zamrzivača, kontaktirajte najbliži centar za prikupljanje i reciklažu elektronskog otpada kako biste sigurno i ekološki odložili vaš uređaj.

Ovaj frižider-zamrzivač treba da se upotrebljava samo za čuvanje namirnica i hlađenje napitaka. Upotreba frižidera-zamrzivača u druge svrhe nije preporučljiva i proizvođač ne snosi odgovornost za bilo kakve štete nastale nepravilnom upotrebom.

Pažljivo pročitajte ova uputstva pre instalacije i priključenja uređaja na električnu mrežu. Proizvođač ne odgovara za nepravilnu upotrebu frižidera-zamrzivača.

Strogo se pridržavajte ovde datih uputstava. Sačuvajte ovaj priručnik za slučaj da vam zatreba tokom trajanja radnog veka zamrzivača.

Sigurnosna upozorenja

Značenje sigurnosnih znakova



Znak
zabrane

Označava zabranu određene radnje. Nepoštovanje uputstava može dovesti do oštećenja proizvoda ili ugrožavanja lične bezbednosti korisnika.



Znak
upozorenja

Ukazuje na uputstva kojih se strogo mora pridržavati. Nepoštovanje uputstava može da dovede do oštećenja proizvoda ili da ugrozi ličnu bezbednost korisnika.



Znak
za oprez

Ovaj znak značava da je potrebno obratiti pažnju na određenu radnju. Potrebno je pridržavati se svih mera opreza jer inače može da dođe do povrede korisnika ili oštećenja frižidera.

OPREZ:

- Ovaj frižider nije namenjen upotrebi od strane osoba (uključujući decu) sa smanjenim fizičkim, senzornim ili mentalnim sposobnostima ili nedostatkom iskustva i znanja, osim u slučaju kada su pod nadzorom ili su dobili uputstva o upotrebi frižidera od strane osobe odgovorne za njihovu sigurnost.
- Ovaj uređaj mogu da koriste deca starosti od 8 godina i starija i osobe sa smanjenim fizičkim, senzornim ili mentalnim sposobnostima ili nedostatkom iskustva i znanja, osim u slučaju kada su pod nadzorom ili su dobili uputstva o korišćenju uređaja na siguran način i ako su razumela opasnosti kojoj se mogu izložiti za vreme upotrebe.
- Deca se ne smeju igrati sa uređajem.
- Deca u razdoblju od 3 do 8 godina smeju puniti i prazniti rashladne uređaje.
- Deca smeju čistiti ili obavljati korisničko održavanje uređaja jedino ukoliko su pod nadzorom.

- Ovaj frižider namenjen je isključivo za upotrebu u domaćinstvu ili u:
 - priručnim kuhinjama za zaposlene u prodavnicama, kancelarijama i sličnim prostorima
 - Hotelskim sobama, motelima i sličnim ugostiteljskim objektima.

Upozorenja vezana za električno spajanje

- Nemojte da povlačite za kabl napajanja kada isključujete utikač iz zidne utičnice.
- Čvrsto uhvatite za utikač i izvucite ga iz utičnice.
- Nikada nemojte priključivati/isključivati kabl napajanja vlažnim ili mokrim rukama kako se ne bi izložili opasnosti od strujnog udara.
- Kako bi upotreba frižidera bila bezbedna pazite da ne oštetite kabl napajanja. Ne upotrebljavati frižider ako su kabl napajanja ili utikač oštećeni.
- Kabl napajanja i utičnica uvek moraju da budu lako dostupni.
- U cilju sprečavanja opasnosti od električnog udara, u slučaju da se ošteti naponski kabl, isti mora da bude zamenjen od strane ovlašćenog servisa.
- Vaš frižider poseduje uzemljeni utikač koji je spojen na uzemljeni kabl napajanja uređaja.
- Ovaj utikač treba da se priključi na pravilno uzemljenu (šuko) utičnicu od 10A. Ukoliko u vašoj kući ne postoji takva utičnica, posavetujte se sa kvalifikovanim električarem u vezi sa

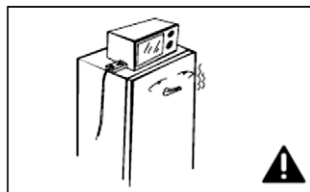
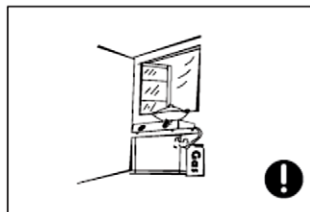
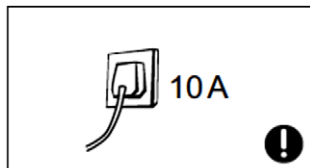
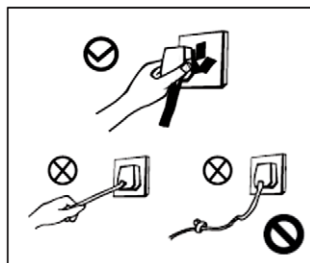

instalacijom odgovarajuće utičnice. Taj posao prepustite električaru.

- Utičnicu nemojte da delite sa drugim električnim aparatima.
- Nemojte da upotrebljavate produžne kablove ili spoljašnje tajmere.
- Utikač mora da bude čvrsto utaknut u utičnicu, kako bi se sprečila mogućnost varničenja i izazivanja požara.
- Nemojte da gnječite, zatežete ili uvijate kabl napajanja.
- Frižider je namenjen za napon napajanja 220-240V, 50Hz. Fluktuacija napona van navedenih okvira od $\pm 10\%$ može da izazove kvar ili oštećenje zamrzivača. Ukoliko imate nestabilan izvor napajanja, nabavite stabilizator napona, minimalne snage od 750W.

Upozorenja vezana uz upotrebu uređaja

- Frižider sadrži rashladni gas R600a. Vrsta i količina gasa naznačena je na nalepnici u zamrzivaču. Gas je potpuno ekološki prihvatljiv, prirodan, potpuno bezopasan ali i zapaljiv. Prilikom transporta i instaliranja, pripazite da ne dođe do oštećenja ni jednog dela (komponente) uređaja. Ukoliko dođe do oštećenja, izbegavajte otvoreni plamen ili izlaganje frižidera izvorima visoke temperature i odmah dobro provetrite prostoriju u kojoj je uređaj smešten. Ne isključujte kabl frižidera ili drugih električnih aparata jer varnica može da izazove požar.
- Radi bezbednosti, nije preporučljivo da se na frižider postavljaju drugi električni aparati kao što su kuvala, mikrotalasna rerna i slični električni uređaji.
- Nemojte da upotrebljavate druge električne uređaje unutar frižidera.



OPREZ
Opasnost
od požara!

- Zabranjeno je neovlašćeno rastavljanje ili prepravka uređaja, otvaranje kompresora ili rashladnog kola jer to može dovesti do zagađenja okoline i isticanje rashladnog gasa. Popravka i održavanje frižidera moraju da budu izvedeni od strane profesionalnog i ovlašćenog servisa.

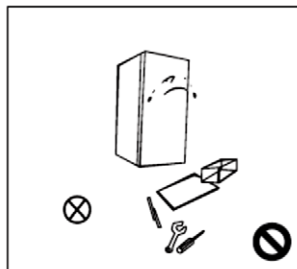

- Oštećen priključni kabl mora da zameni ovlašćeni serviser, kako bi se izbegla opasnost od električnog udara.

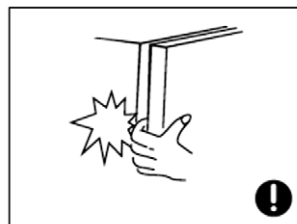

- Otvori na frižideru namenjeni za ventilaciji uređaja, moraju da budu slobodni radi cirkulacije vazduha.
- Rastojanja između vrata i između vrata i kućišta su mala. Pazite da ne prikleštite prste.
- Budite oprezni prilikom zatvaranja vrata kako bi se izbeglo padanje namirnica ili posuda u vratima.
- Ne dodirujte sistem za hlađenje, pogotovo ga nemojte dodirivati vlažnim rukama, jer možete da se povredite
- Ne dozvolite deci da se igraju frižiderom. Deca nikada ne smeju da sede na nosačima/držačima ili se vešaju o vrata zamrzivača.
- Nemojte da prskate ili perete zamrzivač mlazom vode.
- Ne upotrebljavate uređaj na otvorenom prostoru i ne izlažite ga kiši kako ne bi došlo do kvara na električnoj instalaciji i izolaciji. Ne izlažite uređaj direktnoj sunčevoj svetlosti i toploti.



- Ne stavljajte teže predmete i više predmeta na uređaj. Prilikom otvaranja vrata, predmeti mogu da padnu sa uređaja i izazovu oštećenja ili da povrede korisnika.
- Obavezno izvucite utikač napajanja u slučaju nestanka struje u mreži ili prilikom čišćenja i održavanja frižidera.
- Nemojte da priključujete frižider na napajanje u roku od pet minuta pošto ste ga isključili, kako bi se sprečilo oštećenje kompresora zbog uzastopnog pokretanja.

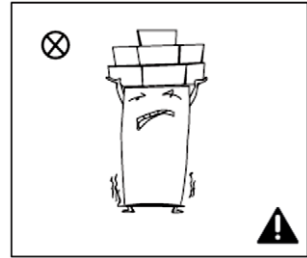

Upozorenja vezana za upotrebu frižidera

- Ne upotrebljavate frižider za čuvanje eksplozivnih supstanci kao što su aerosolne limenke ili posude koje sadrže zapaljiva sredstva jer to može da izazove oštećenje uređaja ili požar. Flaše, koje sadrže visok procenat alkohola, moraju da budu smeštene vertikalno.
- Nemojte da smeštate frižider u prostoru gde se čuvaju eksplozivne ili zapaljive supstance i nemojte da stavljate zapaljive predmete u blizinu uređaja kako bi izbegli opasnost od požara.
- Ovaj frižider je namenjen čuvanju sveže hrane i pića. Nemojte da upotrebljavate frižider u svrhu čuvanja krvnih uzoraka, lekova ili bioloških sadržaja.

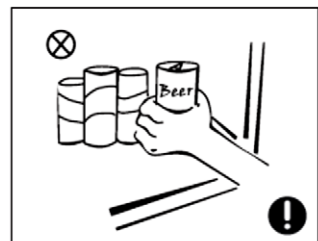
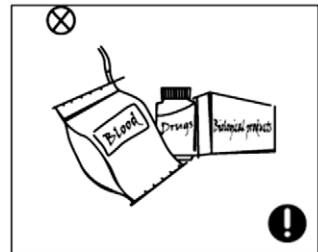
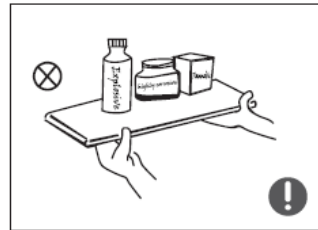

- Ne držite eksplozivne supstance, kao što su posude sa aerosolom, zapaljivim gasom i slično, u frižideru.
- Ne stavljajte staklene flaše ili nikakve druge posude čvrstih stranica napunjenih tečnošću u odeljak za zamrzavanje, jer može doći do rasprskavanja.
- Ne jedite led koji ste uklonili iz zamrzivača.
- Ne dirajte zamrznutu hranu vlažnim rukama. Nemojte odmah da jedete zamrznutu hranu.

UPOZORENJA

- **UPOZORENJE:** držite otvore za ventilaciju frižidera slobodnim i bez prepreka.
- **UPOZORENJE:** čuvajte instalaciju za hlađenje od mogućih oštećenja.
- **UPOZORENJE:** Nemojte za odmrzavanje i uklanjanje leda upotrebljavati električne grejalice, sprejeve za odmrzavanje ili oštre predmete.
- **UPOZORENJE:** Ukoliko frižider ne upotrebljavate, kao i pre korisničkog održavanja ili čišćenja, obavezno isključite utikač iz zidne utičnice
- **UPOZORENJE:** Kada postavljate uređaj, vodite računa da kabl napajanja nije zgnječen, zaglavljen ili oštećen. Ako je kabl napajanja oštećen, mora da ga zameni ovlašćeni servis kako bi se izbegle potencijalno opasne situacije ili električni udar.
- **UPOZORENJE:** Odložite iskorišćeni frižider-zamrzivač u skladu sa lokalnim propisima jer koristi zapaljivi gas i rashladno sredstvo.
- **UPOZORENJE:** Ukoliko ovaj uređaj zamenjuje nekim starim uređajem sa bravom; uklonite bravu i vrata iz sigurnosnih razloga, kako biste zaštitili decu da se ne zaključaju dok se igraju.
- **UPOZORENJE:** Stariji frižideri sadrže rashladni CFC gas i moraju pravilno da se odlože. Pre nego što odlažete stari uređaj, uklonite vrata kako biste sprečili da se deca slučajno zaključaju unutar uređaja

- **UPOZORENJE:** Nemojte priključivati uređaj na produžni kabl i postavljajte prenosne ili produžne kablove iza uređaja. Nemojte koristiti produžne kablove koji nemaju uzemljenje (2 polne utičnice) ili adaptere.
- Dobro proverite da li ima eventualno napuknutih delova na uređaju. Ukoliko imate bilo kakvih pitanja, kontaktirajte vašeg lokalnog dobavljača. Takođe proverite da li je uređaj eventualno oštećen pre nego je upakovan od strane ovlašćenog servisa.

Smeštaj

Pre početka upotrebe frižidera-zamrzivača, uklonite originalno pakovanje, uključujući stiropor i trake unutar zamrzivača, skinite zaštitnu foliju sa vrata i kućišta, ako postoji.

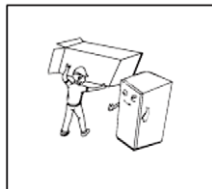

Odložite ambalažu van domašaja dece. Ne dozvolite deci da se igraju ambalažom, jer delovi pakovanja mogu da izazovu gušenje (stiropor) i povrede opasne po život.

Frižider držite dalje od izvora toplote. Ne postavljajte ga na jako osunčana mesta

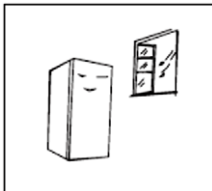

Ne smeštajte frižider na otvorenom, ne izlažite ga kiši i ne stavljajte ga u vlažne prostorije kako bi se sprečilo stvaranje rđe ili smanjenje izolacijskog učinka.

Frižider treba da bude smešten u provetrenoj prostoriji, mora čvrsto da stoji na ravnoj podlozi i da bude u ravni sa podlogom (podom).

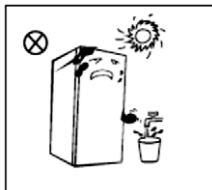

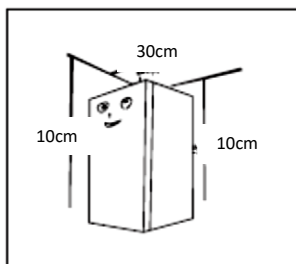

Slobodan prostor iznad uređaja mora da bude veći od 30 cm, a udaljenost bočnih strana i zadnje strane mora da bude veća od 10 cm, kako bi se olakšalo otvaranje i zatvaranje vrata i odvođenje toplote.

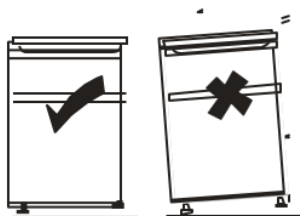

VAŽNO: Uređaj mora čvrsto da stoji na podlozi i da bude ravan sa podom (okrećite nogice za nivelaciju dok frižider ne bude ravan i stabilan).

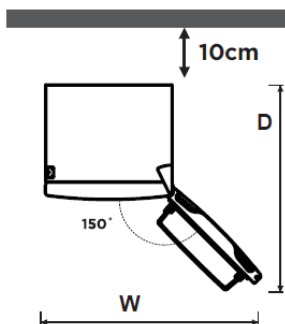

WxD ≥ 965 × 1035mm

Dimenzije su prikazane samo kao okvirna informacija.

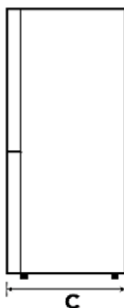
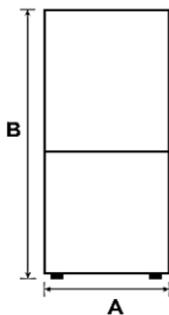

A = 470mm

B = 1500mm

C = 511mm

Upozorenja vezana uz odlaganje uređaja



Gas R600a, ciklopentan i penasti izolacijski materijali su zapaljivi i zbog toga neupotrebljivi frižider treba da bude izolovan od izvora toplote i plamena i ne sme da se spaljuje.



Predajte frižider-zamrzivač u najbliži centar za skladištenje i reciklažu električnog i elektronskog otpada, kako bi se izbegle štete za okolinu ili druge moguće opasnosti.

OPASNOST: RIZIK OD ZAKLJUČAVANJA DECE

Uklonite vrata sa frižidera i police kako bi se izbegle nesreće dece koja se u igri mogu naći unutar uređaja.

Ako stari frižider koji odlažete poseduje bravu na vratima, obavezno bravu odstranite sa vrata, kako bi zaštitili decu da se ne zaključaju tokom igre.

Servis

Uređaj treba da bude servisiran u ovlašćenom servisu i samo koristeći originalne rezervne delove. Ni pod kojim uslovima ne pokušavajte da popravljate uređaj sami. Popravke koje provode osobe bez potrebnog iskustva mogu da uzrokuju povrede ili kvar uređaja. Uvek kontaktirajte stručnog servisera. Nemojte pokrivati zadnju stranu i ostale izlaze vazduha na frižideru.

Nemojte držati namirnice više temperature blizu senzora temperature unutar frižidera.

Dozvoljeno je izvaditi fioke u prostoru frižidera i staviti hranu ravno na policu.

Transport

Uređaj mora da se transportuje u originalnoj kutiji ili, ukoliko to nije moguće, umotan u meku tkaninu i dobro učvršćen.

Transport u neodgovarajućoj ambalaži može biti uzrok oštećenju kućišta i delova unutar frižidera.

Pre premeštanja, uklonite sav pribor i učvrstite police i pregrade, osigurajte vrata kako se ne bi slučajno otvorila za vreme transporta.

Ne nagnjite frižider i ne okrećite ga naopako i ne tresite ga.

Prilikom transporta i nošenja, ugao nagiba ne sme da bude veći od 45°.

Prilikom nošenja i transporta, nemojte držati uređaj za vrata ili šarke.

NAPOMENA:

Bilo koji kvar ili šteta nastala tokom utovara, istovara ili transporta, a posle isporuke proizvoda korisniku, nije pokrivena garancijom.

Uptreba frižidera

Delovi i funkcije

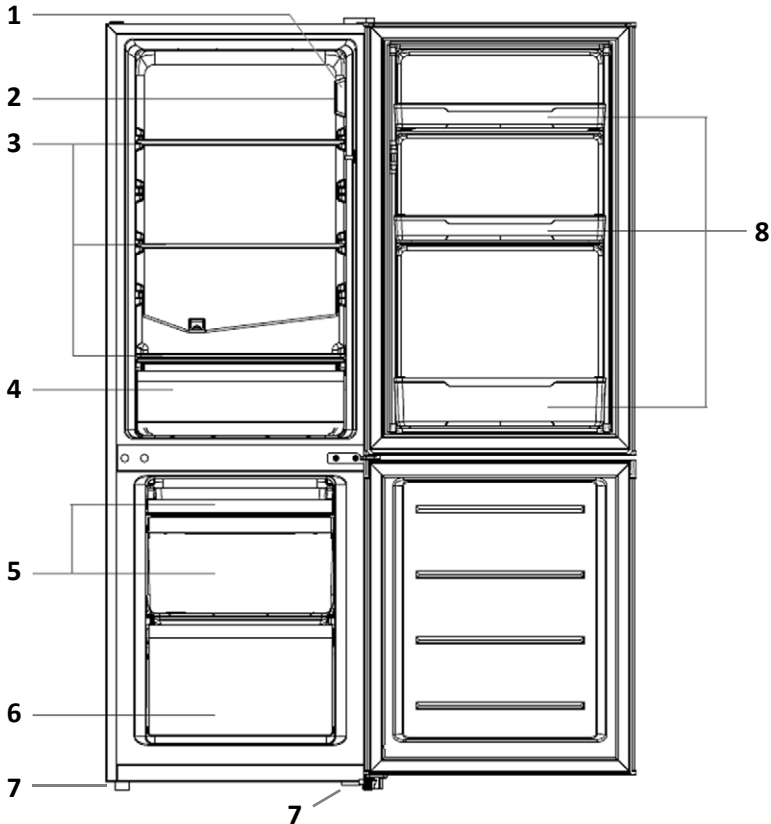

- | | |
|---------------------------|---------------------------------|
| 1. LED svetlo | 6. Preklopna vrata u zamrzivaču |
| 2. Kontrole i Termostat | 7. Podesive nogice |
| 3. Staklene police | 8. Police u vratima |
| 4. Fioka za voće i povrće | |
| 5. Fioke u zamrzivaču | |

*** Slike u ovom uputstvu su samo informativne; vaš proizvod može da se neznatno razlikuje u delovima i dodatnoj opremi.

Položaj i smještaj fioka, kutija za hranu, polica itd. prikazan na gornjoj slici osiguravaju najbolju energetska efikasnost.

Oprema frižidera

Uređaj kao deo opreme poseduje razne staklene police i plastične pretince, koji su uključeni u opremu - različiti modeli imaju različite kombinacije.

Za podešavanje visine policu, povucite policu prema van dok je nije moguće zakrenuti i pomeriti na željeno mesto.

Kako bi optimalno iskoristili prostor unutar zamrzivača, dozvoljeno je ukloniti police ili fioke zamrzivača, zavisno o dnevnim potrebama.

Rashladni prostor frižidera i zamrzivača

Rashladni prostor u frižideru podesan je za hlađenje hrane kao što su voće, povrće, pića i druga hrana koja se konzumira u kratkom roku. Preporučeno vreme čuvanja je 3 do 5 dana.

Zamrznuta hrana ne smije biti stavljena u frižider dok se ne ohladi na sobnu temperaturu.

Preporuča se da je hrana dobro zaptivena (u posudi ili vreći) pre nego što ih stavite u frižider.

Police mogu da se pomeraju do visine unutar frižidera kako bi optimalno organizovao prostor.

Zamrzivač služi za duže skladištenje hrane (do 6 meseci).

Za više informacija o dužini mogućeg skladištenja proverite ambalažu proizvoda ili hrane koju zamrzavate.

Nikada ne zamrzavajte već odmrzavanu hranu.

Napomene i saveti za čuvanje hrane

- ◆ Sirovo meso i ribu čuvajte u prikladnim posudama u frižideru, tako da ne dolazi u kontakt ili kapanje na drugu hranu. Kuvano meso ili ribu treba uvek da ostavljate na polici iznad sirovog mesa ili ribe da bi se izbegao prenos bakterija. Držite sirovo meso ili ribu u posudi koja je dovoljno velika za prikupljanje ocedenih sokova i dobro je pokrijte. Stavite posudu na najnižu policu.
- ◆ Ostavite slobodan prostor oko namirnica, kako bi se omogućilo kruženje vazduha. Pazite da se namirnice ne oslanjaju na unutrašnje stranice zamrzivača.
- ◆ Kako biste sprečili prenos ukusa, mirisa ili sprečili isušivanje, svaku namirnicu spremite u odvojeno pakovanje ili posudu i pokrijte.
- ◆ Kuvana hrana treba prvo da se ohladi na sobnu temperaturu pre nego se stavlja u zamrzivač. To će pomoći u održavanju unutrašnje temperature i uštedi energije.
- ◆ Kako biste izbegli kvarenje hrane, pridržavajte se sledećih uputstava:
 - Otvaranje vrata na duža razdoblja može uzrokovati značajno povećanje temperature u odeljcima frižidera ili zamrzivača.
 - Redovno čistite površine koje mogu doći u kontakt sa hranom i dostupne odvodne sisteme.
 - Očistite rezervoare za vodu ako nisu korišćeni 48 sati; isperite vodovodni sistem spojen na vodovod ako voda nije ispumpana 5 dana.
 - Kako biste sprečili izlazak hladnog vazduha iz uređaja, pokušajte ograničiti broj otvaranja vrata. Preporučujemo da vrata otvorite samo kada trebate odložiti ili izvaditi namirnice.
 - U slučaju da vaš frižider ima odeljak za zamrzavanje sa 4 zvezdice, ovaj uređaj **je prikladan za zamrzavanje namirnica.**

U slučaju da vaš frižider ima odeljak za zamrzavanje sa 1, 2 ili 3 zvezdice, ovaj uređaj **NIJE prikladan za zamrzavanje namirnica**:

- Odeljci smrznute hrane sa dve zvezdice * prikladni su za spremanje **prethodno smrznute hrane**, čuvanje ili izradu sladoleda i izradu kockica leda.
- Odeljci s jednom, dve i tri zvezdice * **nisu prikladni za zamrzavanje sveže hrane**.
- Ako frižider ostavljate duže vreme praznim, isključite ga, odmrznite, očistite, osušite i ostavite vrata otvorena da se spreči razvoj plesni unutar uređaja.

Prvo uključenje

Čišćenje pre prve upotrebe

Obrišite unutrašnjost uređaja u blagom rastvoru sode bikarbone. Zatim obrišite unutrašnjost mekom krpom ili sunđerom, namočenom u toploj vodi. Operite police i fiokke u toploj vodi i osušite u potpunosti pre nego vratite sav pribor u zamrzivač. Spoljno kućište očistiti mekanom i vlažnom krpom. Ako vam je potrebno više informacija, pogledajte u odeljak: "Čišćenje i održavanje"

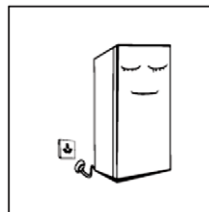

◆ Pre priključenja na napajanje

Proverite da napon Vašeg domaćinstva odgovara radnom naponu uređaja (220-240V, 50Hz) i da utičnica ima uzemljenje i odgovara utikaču zamrzivača.

◆ Pre uključjenja

Postavite zamrzivač na predviđeno mesto i ostavite ga da miruje barem jedan sat pre nego uređaj priključite na napajanje 220-240V, 50Hz

Frižider treba da bude u radu najmanje 2 do 3 časa pre nego počnete da odlažete sveže ili smrznute namirnice.

Leti, ili kada je spoljna temperatura visoka, treba da ga ostavite najmanje 4 časa u radu.

Upotreba

Uključenje uređaja

- ◆ Okretno dugme za podešavanje temperature nalazi se unutar prostora zamrzivača:

Kada je dugme termostata okrenuto do krajnjeg levog položaja, ispod oznake "MIN" (1) uređaj je isključen i neće hladiti.

Položaj "MIN" (1-2) : – Podešena viša temperatura hlađenja

Položaj "MED" (3-4) : – Normalna upotreba (pogodna za većinu situacija)

Položaj "MAX" (5-6) : – Podešena niža temperatura

- ◆ Tokom visokih temperatura okoline pri vrućim letnim danima, možda će biti potrebno podesiti termostat na položaj za jače hlađenje (položaj "MAX" (5-6), krajnji desni položaj). To može da uzrokuje stalni rad kompresora.
- ◆ Prilikom prve instalacije, postavite okretno dugme na položaj "MED" (3-4).

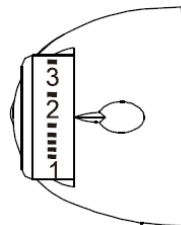

- ◆ Ostavite zamrzivač u radu neko vreme pre nego počenete da stavljate namirnice. Najbolje je sačekati 24 sata pre dodavanja hrane.
Ukoliko je potrebno, okrenite dugme termostata za podešavanje željene temperature.
- ◆ **Kada je dugme termostata okrenuto do krajnjeg položaja, na oznaku ispod MIN ili na "OFF" uređaj neće da hladi i biti će isključen.**

VAŽNO: U tom položaju, iako frižider-zamrzivač ne hladi, to ne znači da je uređaj isključen sa napajanja. Za čišćenje i održavanje uređaja, obavezno isključite napajanje uređaja izvačenjem utikača iz utičnice!

Šumovi i zvukovi iz uređaja

Možda ćete primetiti da vaš uređaj ponekad proizvodi neobične zvukove, kao šuštanje ili zvuk preliivanja vode i sl.. Ti zvukovi su uobičajeni i normalni i ne utiču na ispravnost i rad uređaja.

Ovi zvukovi su uzrokovani protokom rashladnog gasa u sistemu hlađenja. Ovi zvukovi postali su izraženiji nakon uvođenja CFC gasova. Ovo nije kvar i ne utiče na performanse vašeg uređaja.

Promena LED osvetljenja

U slučaju potrebe, LED osvetljenje mora da zameni ovlašćeni servis. Molimo kontaktirajte ovlašćeni servis ili proizvođača.

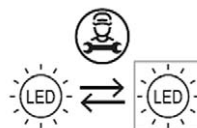

.

Održavanje

Čišćenje



Pre početka čišćenja, isključite napajanje tako što ćete izvaditi utikač napajanja iz utičnice.

Potrebno je redovno čistiti prašinu sa zadnje strane frižidera kako bi se poboljšala efikasnost hlađenja i ušteda energije.

Unutrašnjost treba redovno da se čisti kako bi se izbegla pojava neprijatnih mirisa.

- ◆ Za čišćenje upotrebljavajte mekanu krpu ili sunđer potopljen u vodu sa blagim rastvorom neutralnog deterdženta.
- ◆ Izvadite sve police i fiok e iz frižidera.
- ◆ Obrišite unutrašnjost uređaja u blagom rastvoru sode bikarbone, a zatim obrišite unutrašnjost mekanom krpom ili sunđerom. Na kraju, suvom krpom osušite unutrašnjost. Na isti način operite i osušite police i fiok e.
- ◆ Koristite vlažnu krpu za čišćenje spoljnih površina. Možete da koristite standardne čistače za čišćenje nameštaja. Pazite da hemikalije za čišćenje ne dođu u dodir sa dihtung gumom vrata.
- ◆ dihtung gumu vrata čistite vlažnom i mekanom krpom.
- ◆ Rešetku kondenzatora (ako postoji) na zadnjoj strani uređaja možete usisati pomoću nastavka sa mekom četkom



Saveti za čišćenje

Može da se pojavi kondenzacija na spoljnoj strani uređaja. To može da bude zbog promene u temperaturi ili povećanoj vlazi prostorije. Obrišite kondenzat suvom krpom. Ako se problem nastavi, obratite se kvalifikovanom tehničaru za pomoć. Kako bi pospešili sušenje unutrašnjosti, ostavite vrata otvorenim.

Nakon što se unutrašnjost dobro osušila, zatvorite vrata i priključite zamrzivač na napajanje. Nemojte da koristite tvrde četke, metalne četke, žicu za čišćenje, abrazivna sredstva, kao što su paste za zube, organske rastvore (kao što su alkohol, aceton, ulje, itd), kipuću vodu, kiseline ili baze prilikom čišćenja, jer to može da ošteti kućište i unutrašnjost zamrzivača.

Nemojte da ispirate uređaj vodom u mlazu da ne bi uticali na električne izolacije.

Molimo koristite suhu krpu pri čišćenju tastera za kontrolu temperature i električnih komponenti. Nemojte da upotrebljavate oštre metalne predmete ili električni grejač za odleđivanje kako ne biste oštetili frižider. Uklonite hranu i odložite je na hladno mesto pre početka odmrzavanja i vađenja fioka i ostalog pribora.

Odmrzavanje

Provedite postupak odmrzavanja kada sloj leda na površini isparivača unutar odjeljka za zamrzavanje dostigne 3 ili 4 mm.

1. Za početak postupka odspojite frižider sa napajanja.
2. Uklonite sve fioke i zamrznutu hranu iz frižidera. Odložite zamrznutu hranu na hladno mesto.
3. Za sakupljanje otopljenog leda postavite plitku posudu unutar zamrzivača. Možete ubrzati otapanje ako stavite posudu napunjenu vrućom vodom unutar frižidera.
4. Nakon što se inje i led otope, izvucite plitku posudu i operite unutrašnjost zamrzivača.
5. Dobro osušite unutrašnjosti zamrzivača.
6. Vratite fioke i zamrznutu hranu u zamrzivač i zatvorite vrata.
7. Ponovno uključite frižider i postavite termostat na željenu vrednost. Preporuka je da zamrznutu hranu upotrebite čim pre.



Nemojte koristiti metalne oštre predmete ili električni grejač za odleđivanje kako ne bi oštetili instalaciju frižidera.

Uklonite hranu i odložite je na hladno mesto pre početka odmrzavanja i vađenja fioka i ostalog pribora.

Ukoliko frižider nećete da upotrebljavate duže vreme:

U slučaju nestanka električne energije, namirnice unutar frižidera mogu ostati sačuvane nekoliko sati čak i leti; Tada, preporučamo da izbegavajte često otvaranje vrata i ne stavljate sveže namirnice u frižider.

Isključite frižider i dobro očistite unutrašnjost frižidera.

Držite vrata otvorenim kako bi se izbeglo stvaranje neprijatnih mirisa.



Kada jednom uključite zamrzivač u struju, preporučuje se da ga isključujete jedino prilikom čišćenja i otapanja ili ukoliko ne nameravate da ga upotrebljavate duži vremenski period.

Nemojte da pomerate uređaj za vreme rada jer to utiče na rad kompresora i na njegov vek trajanja.

Često postavljana pitanja i problemi

Sledeće jednostavne smetnje mogu biti otklonjene od strane korisnika. U slučaju neotklanjanja smetnji molimo Vas kontaktirajte korisničku službu.

Frižider ne radi	Frižider je priključen na utičnicu i povezan na električnu mrežu, ali u utičnici nema struje (proveriti osigurač). Frižider nije priključen, nestalo je struje ili je iz nekog razloga prekinuto strujno kolo (proveriti osigurač).
Neprijatan miris	Hrana neprijatnog mirisa treba da bude pažljivo upakovana Namirnice su pokvarene Unutrašnjost frižidera treba da se očisti
Hrana unutar frižidera se zamrzava	Proverite da li je termostat podešen na jako nisku temperaturu?
Dugotrajan rad kompresora	Normalno je da zamrzivač radi duže vreme leti, kada je spoljašnja temperatura visoka Ne stavljajte previše hrane u zamrzivač Nemojte stavljati hranu dok se ne ohladi Često otvaranje vrata odeljka za zamrzavanje Debeo sloj leda (potrebno je odmrzavanje)
Vrata frižidera ne mogu dobro da se zatvore	Pakovanja hrane otežavaju zatvaranje vrata. Previše hrane. Nepravilno postavljen zamrzivač, ljulja se i krivi.
Glasan zvuk	Ako hrana nije pravilno složena, ako frižider nije uravnotežen, ako delovi i pribor nisu valjano postavljeni.

Napomene:

- ◆ Frižider proizvodi toplotu za vreme rada, posebno u letnjim mesecima i to je normalna pojava.
- ◆ Kondenzacija: može da je bude na spoljnoj površini i na vratima zamrzivača kad je vlažnost okruženja velika i to je normalna pojava - brišite suvom krpom.
- ◆ Zvuk proticanja: rashladni gas kreće se kroz instalaciju za hlađenje i proizvodi karakterističan zvuk – normalna pojava i ne utiče na efekat hlađenja.
- ◆ Šištanje: pojaviće se pokretanjem kompresora, posebno prilikom uključanja/isključanja.
- ◆ Buka: elektromagnetni ventil može da se čuje tokom rada ali to je to normalna pojava i ne utiče na rad.
- ◆ Rashladna komora će se povremeno smrzavati i odmrzavati (kapi vode će nastati na zadnjoj strani kad odmrzavanja) i to je normalno.

Promena smeru otvaranja vrata

Deli iz dodatnega kompleta:

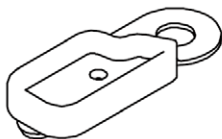

Levi graničnik (2)

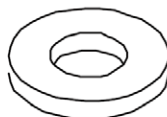

Odstojnik

Delovi su već montirani na frižideru (kako su isporučeni)

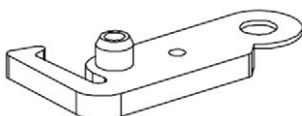

Desni graničnik



Zavrtnj desnog limitera



Poklopac rupa (2)



Poklopac gornjeg držača

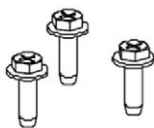

Zavrtnji gornjeg nosača

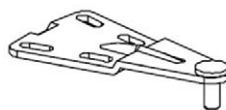

Gornji držač

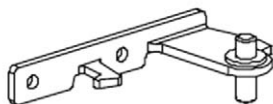

Srednji držača



Zavrtnji srednjeg držača

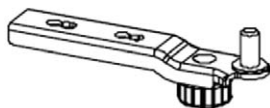

Donji držač



Podesiva noga

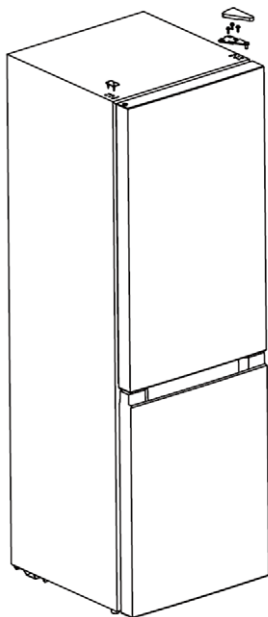

Isključite frižider i uklonite svu hranu sa polica na vratima.
Skinite poklopac gornjeg držača, a zatim uklonite zavrtnje,
gornji držač i poklopac rupe na drugoj strani.

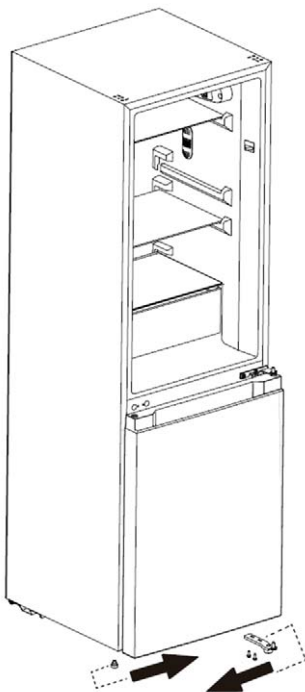

Uklonite gornja vrata
frižidera, srednji nosač i
zavrtnje.

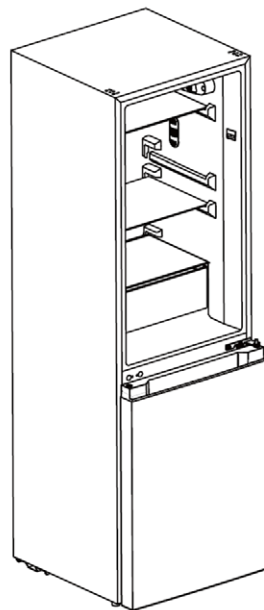

Skinite donja vrata frižidera, uklonite donji nosač i
podesivu nogu sa druge strane.
Promenite položaj podesive noge i donjeg nosača, a
zatim ih ponovo pričvrstite.

Uklonite zavrtnje i držače koji su pričvršćeni za vrata frižidera. Uzmite graničnik iz priložene plastične kese i pričvrstite zavrtnjima na drugu stranu vrata frižidera. Ponovite isto za druga vrata.

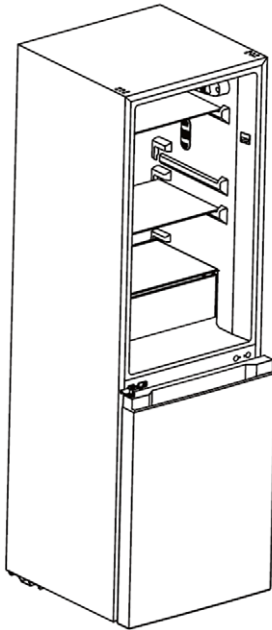
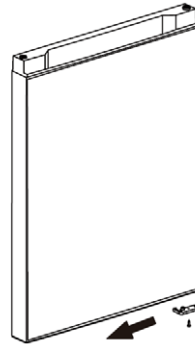

Postavite donja vrata od vrha do dna, uzmite odstoynik iz priložene plastične kese i postavite ga na osovinu sa druge strane vrata. Pričvrstite srednji nosač vijcima i postavite poklopce za rupe.

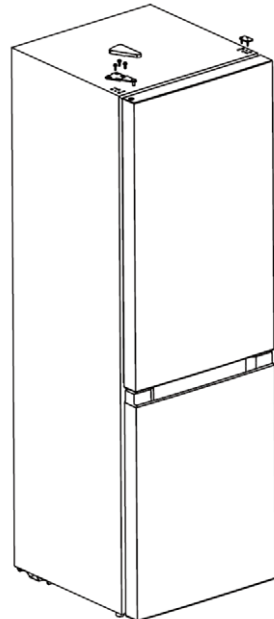

Postavite gornja vrata na srednji držač, sastavite gornji držač na drugu stranu, pričvrstite poklopac držača na njega i postavite poklopce rupa kao što je prikazano na slikama.

NAPOMENA: Slike su informativnog karaktera, mogu se razlikovati od stvarnog izgleda uređaja.

Podlašavanje nogu

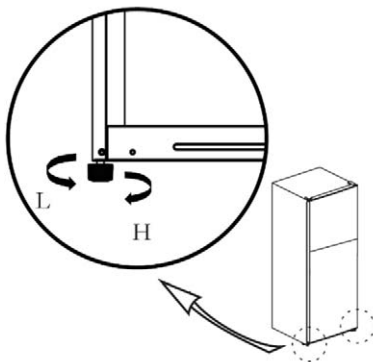

1. Varnostni ukrepi pred posegom:
Pred delom je potrebno zagotoviti, da je hladilnik odklopljen iz električnega omrežja.
Pred nastavljanjem nog je treba upoštevati previdnostne ukrepe, da preprečite morebitne poškodbe.
2. Postopek nastavitve:
 - a.) Obrnite noge v smeri urinega kazalca, da dvignete hladilnik;
 - b.) Obrnite noge v nasprotni smeri urinega kazalca, da spustite hladilnik;
 - c.) Nastavite desno in levo nogo na vodoravno raven v skladu z zgornjimi postopki.

Saveti za uštedu energije

Pokušajte da ne odpirate prečesto vrata, pogotovo kada je vazduh u prostoriji vlažan i topao. Kada otvorite vrata, zatvorite ih u najkraćem vremenu.

Obezbedite da u svakom trenutku zamrzivač ima odgovarajući protok vazduha iza aparata.

U normalnim temperaturnim uslovima, podesite dugme termostata u srednji položaj.

Pre stavljanja namirnica u frižider, tople namirnice ostavite da se ohlade na sobnu temperaturu.

Nakupljeni led i inje povećavaju potrošnju energije. Odmrzavajte zamrzivač čim je sloj leda deblji od 3-5 mm.

- ◆ Ako vaš uređaj poseduje spoljni kondenzator, kondenzator i zadnji zid trebaju uvek da budu bez prašine ili nečistoća.
- ◆ Frižider treba da bude smešten u najhladnijem delu prostorije, dalje od toplotnih izvora i grejalica i izvan direktnog sunčevog svetla.
- ◆ Preopterećenje i nepravilno punjenje utiče na efikasnost hlađenja i potrošnju energije, te će kompresor raditi duže za istu efikasnost.
- ◆ Namirnice koje se zamrzavaju presporo gube na kvalitetu i mogu da se pokvare.
- ◆ Pazite da su namirnice pravilno zapakovane. Obrišite posude i namirnice pre nego što ih odložite u zamrzivač. To smanjuje vlažnost unutar uređaja i nakupljanje leda ili inja
- ◆ Nemojte oblagati namirnice aluminijskom folijom, voštanim papirom ili papirnatim ubrusom jer takve obloge ometaju cirkulaciju hladnog zraka, čineći uređaj manje učinkovitim.
- ◆ Organizujte i označite hranu kako biste smanjili otvaranje vrata.
- ◆ Nastojte istovremeno uzeti sve potrebne namirnice i zatvorite vrata što je pre moguće

Rezervni delovi

Naručene delove u sledećoj tabeli možete nabaviti u kanalu:

Delovi za naručivanje	Uslugu servisa pruža:	Minimalno vreme raspoloživosti dela:
Termostat	Stručno servisno osoblje	Najmanje 7 godina nakon zadnje prodaje modela na tržištu
Senzori temperature	Stručno servisno osoblje	Najmanje 7 godina nakon zadnje prodaje modela na tržištu
Štampana ploča	Stručno servisno osoblje	Najmanje 7 godina nakon zadnje prodaje modela na tržištu
Osvjetljenje	Stručno servisno osoblje	Najmanje 7 godina nakon zadnje prodaje modela na tržištu
Ručke vrata	Stručno servisno osoblje i krajnji korisnik	Najmanje 7 godina nakon zadnje prodaje modela na tržištu
Šarke vrata	Stručno servisno osoblje i krajnji korisnik	Najmanje 7 godina nakon zadnje prodaje modela na tržištu
Police i police vrata	Stručno servisno osoblje i krajnji korisnik	Najmanje 7 godina nakon zadnje prodaje modela na tržištu
Fioke	Stručno servisno osoblje i krajnji korisnik	Najmanje 7 godina nakon zadnje prodaje modela na tržištu
Fioke za vrata	Stručno servisno osoblje i krajnji korisnik	Najmanje 7 godina nakon zadnje prodaje modela na tržištu

Klimateske klase

Za klimatsku klasu uređaja pogledajte natpisnu pločicu na uređaju.

Klasa	Oznaka	Prosečna temperatura okoline (°C)
Proširena umerena	SN	+ 10 to + 32
Umerena	N	+ 16 to + 32
Subtropska	ST	+ 16 to + 38
Tropska	T	+ 16 to + 43

- ◆ Proširena umerena temperatura: ovaj fižider je namenjen upotrebi na sobnoj temperaturi u rasponu od 10°C do 32°C; Umerena: ovaj fižider je namenjen za upotrebu na sobnoj temperaturi u rasponu od 16°C do 32°C;
- ◆ Subtropska: ovaj fižider je namenjen upotrebi na sobnoj temperaturi u rasponu od 16°C do 43°C.
- ◆ Tropska: ovaj fižider je namenjen upotrebi na sobnoj temperaturi u rasponu od 16°C do 43°C

Odlaganje istrošenog uređaja, Izjava o usaglašenosti

Prijateljski odnos prema okolini



Simbol označava da proizvod spada u grupu električne i elektronske opreme (EE proizvodi) i da ne sme da se odlaže sa Pravilnim postupanjem, zbrinjavanjem i recikliranjem proizvoda, sprečavate potencijalne negativne posledice na ljudsko zdravlje i okolinu, koje mogu da nastanu kao posledica neadekvatnog skladištenja ovog proizvoda po isteku njegovog veka upotrebe. Za više informacija pozovite prodavca ili najbliži centar za prikupljanje i reciklažu

otpada.

Izjava o usaglašenosti

Ovaj uređaj proizveden je u skladu sa važećim evropskim normama i u skladu je sa svim važećim direktivama i regulativama. Za izjavu o usaglašenosti, kontaktujte:

KimTec d.o.o., Viline vode bb, Slobodna zona Beograd L12/4, 11000 Beograd.

Telefon: 011 20 70 600, Fax: 011 2070 854 , 011 3313 596

E-mail: prodaja@kimtec.com



Izjavu o usaglašenosti možete preuzeti sa sledećeg linka:

www.msan.hr/dokumentacija/artikala

Lista sa podacima

Podaci s informacijama o proizvodu (Lista sa podacima) uneseni su u bazu podataka EPREL

Za više informacija i informaciju o proizvodu skenirajte QR kôd ili posetite web stranicu: www.vivax.com

CF-174ELF W



CF-174ELF S



VIVAX

Simply good.

CF-174ELF W

CF-174ELF S

МК

Гарантен лист / Список на сервиси



Содржина

■ Сигурносни предупредувања

Значајни сигурносни ознаки и предупредувања

Предупредувања поврзани со електрично поврзување

Предупредувања поврзани со користење на уредот

Предупредувања поврзани со одложување на намирници

Предупредувања поврзани со стар или непотребен уред

Предупредувања поврзани со транспортот

■ Користење на фрижидерот

Главни делови и функции

Опрема

Прво вклучување

■ Одржување на фрижидерот

Чистење

Одмрзнување

Доколку уредот нема да се користи подолго време

■ Најчести прашања и проблеми

■ Замена на насоката на отварање на врата

■ Напомена и совети за штедење на енергија

■ Одложување на потрошениот уред, ЕУ Изјава за согласност

Почитувани:

Ви благодариме што го купивте овој фрижидер. За да обезбедите оптимално работење и да ги искористите сите достапни функции на уредот, внимателно прочитајте ги овие упатства.

Ве молиме, фрлете го пакувањето во согласност со важечките локални прописи за животна средина.

Кога го фрлите стариот фрижидер-замрзнувач, контактирајте ја вашата локална канцеларија за електронско отстранување на отпад за да го фрлите вашиот уред безбедно и еколошки.

Овој уред треба да се користи само за складирање храна и ладење на пијалоци. Употребата на уредот за други цели не се препорачува и производителот не е одговорен за било каква штета предизвикана од неправилна употреба.

Прочитајте ги овие упатства внимателно пред да го инсталирате и поврзете фрижидерот во напојување. Производителот не е одговорен за неправилно користење на уредот.

Строго следете ги упатствата дадени во овој прирачник. Чувајте ги упатствата на познато и безбедно место и чувајте ги во случај на дополнителна потреба.

Сигурносни предупредувања

Значајни сигурносни знаци



Знак
Забрана

Овој знак означува забрана за одредени активности. Непочитување на упатството може да доведе до оштетување на производот или загрозување на сигурноста на корисникот.



Знак
Предупред
ување

Овој знак означува на упатство кое задолжително мора да се почитува и следи. Непочитувањето на упатствата може да предизвика оштетување на производот или загрозување на сигурноста на корисникот.



Знак
Внимание

Овој знак означува дека е потребно внимание на одредени активности. Потребно е да се придржувате до мерките на претпазливост бидејќи може да дојде до повреда или оштетување на уредот.

ВНИМАНИЕ:

- Овој уред не е наменет за користење од страна на лица (вклучувајќи деца) со намалени физички, сетилни или ментални способности или недостаток на искуство и знаење, освен ако не се под надзор од страна на лицето одговорно за нивната сигурност.
- Овој уред може да го користат деца од 8 години и постари и лица со намалени физички, сетилни или ментални способности или недостаток на искуство и знаење, освен ако се под надзор и добиле упатства за безбедно користење на уредот и ги разбираат сите потенциални опасности на кој се изложени за време на користење на уредот.
- Децата не смеат да си играат со уредот.
- Децата на возраст од 3 до 8 години не смеат да го полнат и празнат уредот.
- Децата смеат да го чистат или извршуваат корисничко одржување на уредот само доколку се под надзор.

Овој уред е наменет исклучиво за домаќинско користење и слични намени како што:

- Кујнски простории за вработени во продавници, фирми и други работни простории
- Угостителски објекти како што се собите во хотелите, мотелите и други слични објекти.
- “Bed and breakfast” (спиeње со појадок) соби.
- Ketering и слични кој не овозможуваат изнајмувачки сервис.

Предупредувања поврзани со електричното поврзување

- Немојте да го влечете кабелот за напојување кога го одповрзувате од утикач и штекер. Ве молиме цврсто фатете го утикачот и повлечете го од штекер. 
- Никогаш немојте да го одповрзувате / приклучувате кабелот за напојување со влажни раце или мокри за да не бидете изложени на опасност од струен удар. 
- За да се обезбеди сигурно користење внимавајте да не го оштетите кабелот за напојување. Немојте да го користите уредот доколку кабелот за напојување или утикачот се оштетени. 
- Осигурајте се дека кабелот за напојување и утикачот се секогаш достапни. 
- Со цел за спречување на опасност од електричен удар, во случај на оштетување на напонскиот кабел, истиот мора да биде заменет од страна на производителот, или друго овластено лице.
- Вашиот уред поседува уземјен утикач кој е поврзан на

уземјен кабел за напојување на уредот. Овој утикач треба да се приклучи директно на уземјен штекер од 10А моќност на струја. Доколку во вашиот дом не постои таков штекер, Ве молиме да се посетувате со овластен електричар или со вашиот дистрибутер на електрична енергија. Замената препуштете ја на квалификуван електричар. Утикачот немојте да го делите со други електрични уреди.

- Немојте да користите продолжни кабли или надворешни тајмери.
- Утикачот и кабелот за напојување мора да биде цврсто вметнат во утикач, за да се спречат можни искри и предизвикување на пожар.
- Немојте да го притискате, повлекувате или виткате кабелот за напојување.
- Фрижидерот е наменет за приклучување на напојување 220-240V, 50Hz. Флуктацијата на напон преку граница од $220-240 \pm 10\%V$ може да предизвика дефект или оштетување на уредот. Доколку имате нестабилен извор на напојување, обезбедете стабилизатор за напојување со минимална моќност од 750W.

Предупредувања поврзани со користење на уредот

- Фрижидерот содржи разладен плин R600a и изолација од Циклопенат. Типот и количината на плинот се означени на налепницата од уредот. Плинот R600 е потполно еколошки прифатлив, природен плин, и е потполно безопасен, али запалив. За време на транспортот и инсталирање на уредот внимавајте да не дојде до оштетување на ниту еден дел (компонента) на уредот. Доколку дојде до оштетување, избегнувајте отворен пламен и изложување на уредот на топли извори, и веднаш добро проветрете ја просторијата во која уредот е сместен.



ВНИМАНИЕ

**Опасност
од пожар!**

- Заради безбедност, не се препорачува на уредот да се поставуваат други електрични уреди како што е

микробрановата печка и слични електрични уреди.

- Немојте да користите електрични уредо во фрижидерот или замрзнувачот.

- Забрането е неовластено расклопување, прееначување, уништување на компресорот или разладниот круг бидејќи тоа може да предизвика загадување на околината и истекување на разладен плин. Поправката и одржувањето мора да ги изврши професионален и овластен сервис.

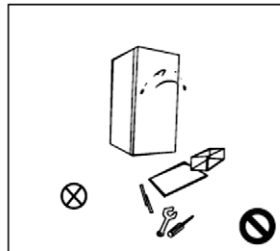

- Оштетен кабел мора да биде заменет кај производителот или овластен сервисер за да се избегне опасност од електричен удар.

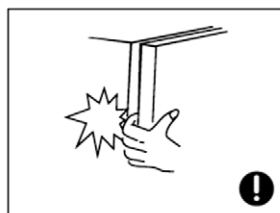

- Отворите на фрижидерот или замрзнувачот, наменети за вентилација на уредот, мора да бидат слободни заради циркулирање на воздухот.

- Словите и отворите помеѓу вратата и куќиштето на фрижидерот се мали. Немојте да ги ставате рацете во тие простории за да спречите приклештување на прстите. Ве молиме бидете внимателни за време на затварање на вратата на фрижидерот за да се избегне паѓање на намирници или садови од вратата.

- Немојте да го допирате системот за ладење, замрзнатите метални предмети, лименки или садови, поготово немојте да ги допирате со влажни раце бидејќи можете да се повредите..



- Немојте да им дозволувате на децата да си играат со фрижидерот. Децата никогаш не смеат да седат на носачите/држачите или да висат на вратата од фрижидерот.

- Немојте да го прскате или перете фрижидерот со млаз вода.
- Немојте да го користите фрижидерот на отворен простор и да го изложувате на дожд или голема влага за да не дојде до дефект на електричните делови и изолацијата на фрижидерот. Немојте да го изложувате уредот на директна сончева светлина и топлина.
- Немојте да ставате тешки и високи предмети на уредот. За време на отварање на вратата, предметите можат да паднат од уредот и да предизвикаат оштетување или повреда.
- Задолжително одспојте го утикачот за напојување во случај на прекин на електрично напојување во мрежата или за време на чистење и одржување на уредот.
- Немојте да го приклучувате уредот на напојување во рок од пет минути по исклучување, за да се спречи оштетување на компресорот заради последователно стартување.

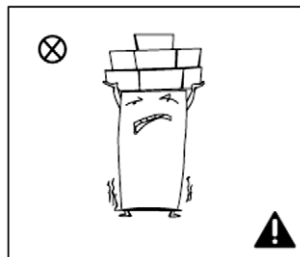

Предупредувања поврзани со одложување на намирници

- Немојте да го користите уредот за складирање на експлозивни работи како што е аеросолната лименка или садовите кој содржат запаливи средства бидејќи тоа може да предвика оштетување на уредот или пожар. Шишињата, кој содржат висок процент на алкохол, мора да бидат поставени вертикално.
- Немојте да го поставувате фрижидерот во простор каде што се складираат експлозивни или запаливи работи, и немојте да ставате запаливи предмети во близина на фрижидерот за да избегнете опасност од пожар.

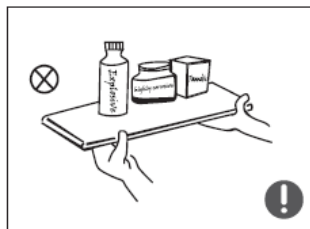

- Овој уред е наменет за чување на свежа храна и пијалок. Немојте да го користите фрижидерот со цел за чување на крв, лекови или биолошка содржина.
- Немојте да чувате експлозивни работи, како што е аеросолот, запаливиот плин во фрижидерот.
- Немојте да ставате стаклени флаши или некакви други намирници од цврст материјал наполнет со течност во делот за замрзнување, може да дојде до распукување.
- Немојте да го јадете ледот кој се насобрал во замрзнувачот.
- Немојте да ја допирате замрзнатата храна со влажни раце. Немојте одма да ја јадете замрзнатата храна.

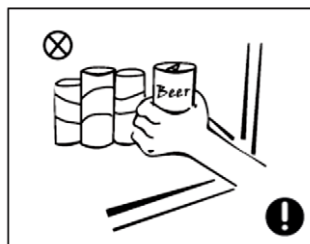
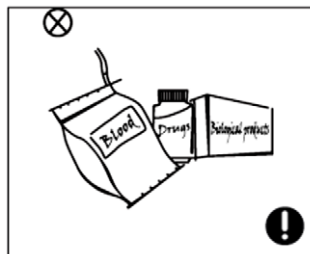

ПРЕДУПРЕДУВАЊЕ

- **ПРЕДУПРЕДУВАЊЕ:** Отворите за вентилација на фрижидерот треба да бидат слободни и без препрека.
- **ПРЕДУПРЕДУВАЊЕ:** немојте да ја оштетувате инсталацијата за ладење.
- **ПРЕДУПРЕДУВАЊЕ:** Немојте за одмрзнување и отстранување на лед да користите електрични греалки, спреј за одмрзнување или оштри предмети.
- **ПРЕДУПРЕДУВАЊЕ:** Доколку фрижидерот не го користите, и пред корисничко одржување или чистиње задолжително исклучете го од напојување.
- **ПРЕДУПРЕДУВАЊЕ:** Кога го поставувате уредот, имајте во предвид кабелот за напојување да не е згмечен, заглавен или оштетен. Доколку кабелот за напојување е оштетен, мора да биде заменет од производителот, сервисерот или друга квалификувано

лице за да се избегне потенциално опасна ситуација и електричен удар.

- **ПРЕДУПРЕДУВАЊЕ:** Доколку оваа единица се замену со некоја стара со заклучување; отстранете ја бравата и вратата од сигурносни причини, за да ги заштитите децата додека си играат од заклучување.
- **ПРЕДУПРЕДУВАЊЕ:** Старите фрижидери содржат разладен CFC плин и мораат правилно да се одложат. Пред да го одложите стариот уред, отстранете ја вратата за да спречите децата да не се заклучат во уредот.
- **ПРЕДУПРЕДУВАЊЕ:** Немојте да го приклучувате уредот на продолжен кабел и да го поставувате на прееносен или продолжен кабел позади уредот. Немојте да користите продолжен кабел кој нема уземјување (2 полни утичници) или адаптери.
- Добро проверете дали има евентуално напукнати делови на уредот. Доколку имате било какво прашање, контактирајте го вашиот локален добавувач. Истотака проверете дали на уредот има било какво оштетување пред да е спакуван од овластениот сервис.

Позиционирање

Пред започнување со користење на фрижидерот-замрзнувачот, отстранете го оригиналното пакување на уредот, вклучувајќи го стиропорот и траката во замрзнувачот, извадете ја заштитната фолија од вратата и кукиштето доколку постои.

Одложете ја амбалажата на уредот вон дофат на мали деца. Обратете внимание децата да не си играат со амбалажата, бидејќи тоа може да предизвика гушење и повреди опасни по живот.

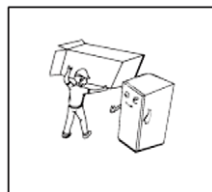

Уредот чувајте го на добро прозрочени места, подалеку од топлина, прашина и немојте да го изложувате на директна сончева светлина.

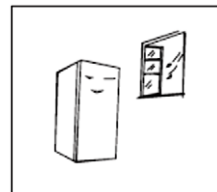

Немојте да го сместувате уредот на отворен простор и да го изложувате на вода или влага, за да се спречи создавање на рѓа или намалување на изолациската ефикасност.

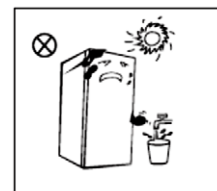

Фрижидерот-замрзнувачот треба да го сместите во проветрена просторија, уредот мора да биде поставен цврсто на подлогата и да биде рамен со подот.

Самостојните уреди не се наменети да се користат како вградливи!

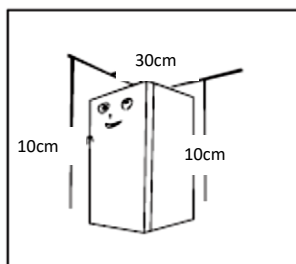

Слободниот простор над фрижидерот мора да биде поголем од 30cm, а одалеченоста од двете страни и задната страна мора да биде поголема од 10cm за да се олесни отварањето и затварањето на вратата и дренажата на топлината.

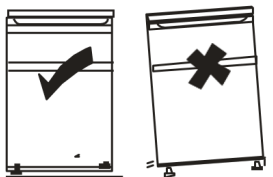

ВАЖНО: Уредот мора да стои цврсто на подлогата и да биде рамен со подот (свртете ги израмнувачките ногарки на уредот додека не биде стабилен)

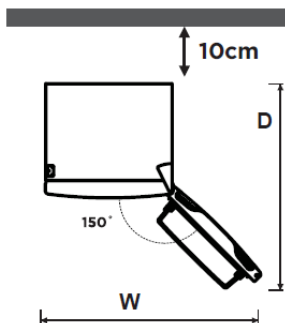
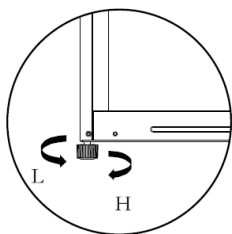

Оставете доволно простор за да се обезбеди лесно отварање на вратата и отстранување на полиците.

$W \times D \geq 965 \times 1035 \text{mm}$

Димензиите се прикажани само како описна информација.

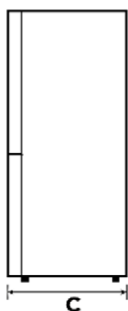
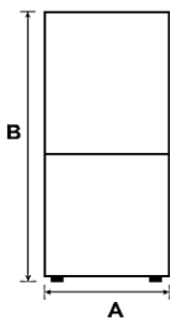

A = 470mm

B = 1500mm

C = 511mm

Предупредувања поврзани со одложување на уредот



Плин R600a материјалите за изолација од циклопентан и пена се запаливи и заради тоа одложениот фрижидер треба да биде изолиран од извор на топлина и пламен, кој не смее да се пали.



Ве молиме одложете го фрижидерот-замрзнувачот на место за рециклирање или повикајте фирма за згрижување на електричен отпад за да се избегне штета на околината или човековото здравје.

ОПАСНОСТ: РИЗИК ОД ЗАКЛУЧУВАЊЕ НА ДЕЦА

Отстранете ја вратата и полиците од фрижидерот за да избегнете несреќа при игра на деца кој можат да влезат во фрижидерот.

Доколку стариот фрижидер кој го одложувате поседува брава на вратата, задолжително отстранете ја бравата од фрижидерот, за да ги заштитите сопствените деца од заклучување.

Сервис

Уредот треба да го сервисирате во овластен сервис користејќи само оригинални резервни делови. Ни под кои услови немојте да пробувате да го поправите уредот сами. Поправката која ја спроведувате лица без потребно искуство може да предизвикаат повреда или дефект на уредот. Секогаш контактирајте квалификуван сервисер.

Немојте да ја покривате задната страна и останатите излези за воздух на уредот.

Немојте да ги чувате намирниците на повисока температура во близина на сензорот за температура во фрижидерот.

Дозволено е да ја извадите полицата во просторот за замрзнувач и да ја ставите храната директно на полицата.

Транспорт

Уредот мора да се транспортира во оригиналната кутија доколку тоа не е можно, треба да биде замотан со мека крпа и добро прицврстен.

Транспортот во несоодветна амбалажа може да предизвика оштетување на кукиштето и внатрешните делови на уредот.

Пред преместување на фрижидерот, отстранете го целиот прибор и прицврстете ги полиците и преградите, прицврстете ја или извадете ја полицата за овошје и зеленчук. Осигурајте се дека вратата е добро затворена и прицврстена и дека нема да се отвори за време на транспортот.

За време на преместување на уредот држете го за кукиштето или за рабовите на кукиштето. Во никој случај немојте да го лизгате или влечете уредот држејќи го за вратата, рачката или горниот покрив.

Немојте да го навалувате уредот и да го вртите наопаку и немојте да го тресете.

Аголот на носење не смее да биде поголем од 45°.

За време на носење и транспорт, немојте да го држите уредот за врата или шарки.

НАПОМЕНА:

Било каков дефект или штета настаната за време на товарање, истоварање или транспорт на уредот, по испорака на производот до корисникот не е покриена со гаранција.

Користење на фрижидерот

Делови и функција

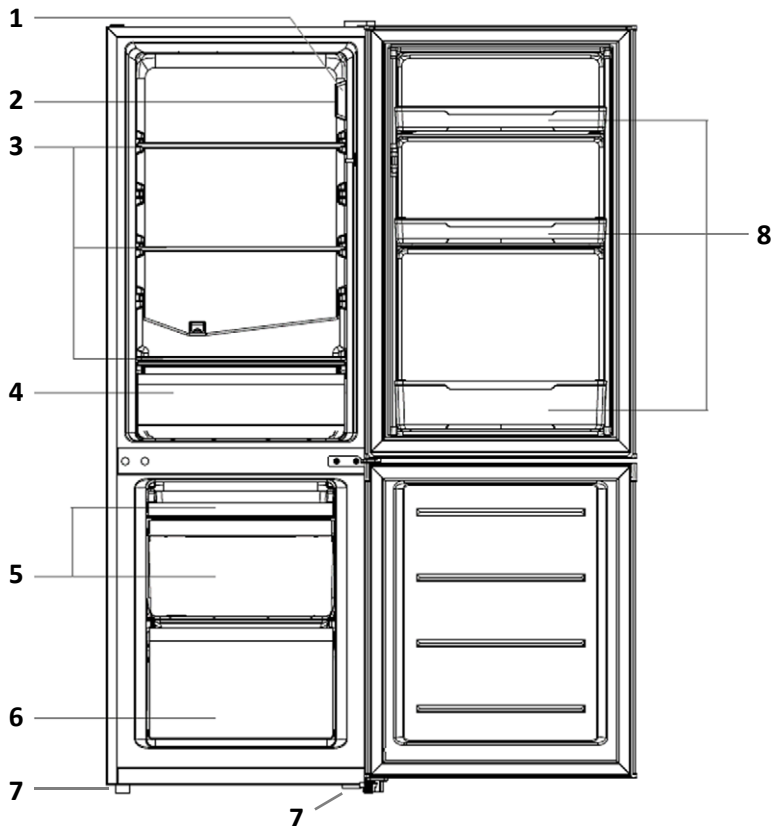

- | | |
|-------------------------------|-------------------------|
| 1. LED светло | 6. Капак за сад |
| 2. Контроли и термостат | 7. Прилагодливи ногарки |
| 3. Стаклени полици | 8. Полици на врата |
| 4. Фиока за овошје и зеленчук | |
| 5. Фиоки во замрзнувач | |

Положбата и сместувањето на полиците, кутиите за храна, итн. Прикажани на горната слика осигуруваат најдобра енергетска ефикасност.

** Сликите во ова упатство се само за информативна цел: вашиот производ може да се разликува во деловите и дополнителната опрема*

Опрема на фрижидерот

Фрижидерот како дел од опремата има разновидни стаклени полици и пластични прегради, кои се вклучени во опремата на ладилникот - различни модели имаат различни комбинации.

Најниската стаклена полица секогаш мора да биде во најниска положба, веднаш до фиоката за овошје и зеленчук. За да ја прилагодите висината на полицата, повлечете ја полицата нанадвор додека не може да се ротира и поставете ја на посакуваната позиција.

Со цел оптимално користење на просторот во фрижидерот и замрзнувачот, дозволено е отстранување на полиците или фиоките на замрзнувачот, во зависност од дневните потреби.

Простор за ладење во фрижидерот и замрзнувачот

Просторот за ладење во фрижидерот и замрзнувач погоден е за ладење на храна како овошје, зеленчук, пијалоци и друга храна што се конзумира за кратко време. Препорачаното време на складирање е од 3 до 5 дена.

Топлите намирници не треба да се ставаат во фрижидер додека не се оладат на собна температура.

Препорачливо е намирниците да бидат добро затворени (во сад или вреќа) пред да ги ставите во фрижидер.

Полиците може да се преместат во висина на внатрешноста на ладилникот за оптимално организирање на просторот.

Замрзнувачот се користи за подолго складирање на храна (до 6 месеци). За повеќе информации во врска со должината на можното складирање, проверете го пакувањето на производот или храната што ја замрзнувате.

Никогаш не замрзнувајте ја одмрзнатата храна.

Белешки и совети за поставување на намирниците во фрижидерот

- ◆ Складирањето на сурово месо и риба чувајте го во соодветни садови во фрижидерот, за да не дојде во контакт со друга храна или да капе. Зготвеното месо или риба секогаш треба да се чува на полицата над суровото месо или риба за да се избегне пренесување на бактерии. Чувајте го суровото месо или риба во сад доволно голем за да ги собере исцедените сокови и добро покријте го. Садот ставете го на најниската полица.
- ◆ Оставете слободен простор околу намирниците за да се овозможи циркулација на воздухот. Осигурајте се дека храната не лежи на внатрешните сидови на фрижидерот.
- ◆ За да спречите пренесување на вкусови, мириси или сушење, чувајте ја секоја храна во посебен пакет или сад и покријте го. Овошјето и зеленчукот не треба да бидат спакувани или покриени.
- ◆ Зготвената храна прво треба да се олади на собна температура пред да се стави во фрижидер. На овој начин ќе помогне во одржување на внатрешната температура и заштеда на енергија.
- ◆ За да избегнете расипување на храната, следете ги овие упатства:
 - Отворање на вратата на подолг период може да предизвика значително зголемување на температурата во одделите на фрижидерот или замрзнувач.
 - Редовно чистете ги површините кој можат да дојдат во контакт со храна и пристапните системи за одводнување.
 - Исчистите ги сатовите за вода вода ако не се користени 48 часа; измијте го водоводниот систем кој е поврзан со водоводот, ако водата не е црпена 5 дена.
 - За да спречите излегување на ладниот воздух од уредот, обидете се да го ограничите бројот на отворање на вратите. Препорачуваме да ја отворите вратата само кога треба да ставите или вадите храна.

- Во случај вашиот фрижидер да има дел за замрзнување со 4 ѕвездички, овој уред **е соодветен за замрзнување на намирници**.
Во случај вашиот фрижидер да има оддел за замрзнување со 1, 2 или 3 ѕвезди, овој апарат **НЕ е погоден за замрзнување на храна**:
- Прегради за замрзната храна со две ѕвезди * се погодни за складирање на **претходно замрзната храна**, складирање или правење сладолед и правење коцки мраз.
- Преградите со една, две и три ѕвездички * **не се погодни за замрзнување на свежа храна**.
- Ако го оставите ладилникот празен подолго време, исклучете го, одмрзнете го, исчистете го, исушете го и оставете ја вратата отворена за да спречите појава на мувла во внатрешноста на уредот.

Прво вклучување

Чистење пред прво користење

Избришете ја внатрешноста на фрижидерот во благ раствор во сода бикарбона. Потоа избришете ја внатрешноста со мека крпа или сунѓер натопен во топла вода. Измијте ги полиците и фиоките во топла вода и исушете ги целосно пред да ги вратите назад во фрижидерот.

Исчистете ја надворешноста на уредот со мека, влажна крпа.

Доколку ви требаат повеќе информации, видете го делот: „Чистење и одржување“



◆ Пред вклучување на напојување

Проверете дали напонот во вашето домаќинство одговара со работниот напон на уредот (220-240V, 50Hz) и штекерот да има уземјување и соодветен утикач за фрижидерот.

◆ Пред вклучување

Поставете го фрижидерот на предвиденото место и оставете го да мирува барем еден саат пред да го приклучите уредот на напојување 220-240V, 50Hz

Фрижидерот треба да работи најмалку 2 до 3 саати пред да почнете да одложувате свежи или замрзнати намирници.

Во лето или кога температурата во околината е висока, треба да го оставите уредот најмалку 4 саати во работа.

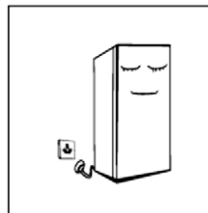

Користење

Вклучување на вашата единица

Кп Копчето за избор на температура се наоѓа во внатрешноста на одделот за ладилник.

Кога копчето Термостат ќе се сврти на крајната позиција, под положбата „Мин“ (1), Ладилникот ќе престане да се лади.

Поставување „MIN“ (1-2): Помала студена температура

Поставување „MED“ (3-4): Нормално работење (соодветно за повеќето ситуации)

Поставување „MAX“ (5-6): Најкул температура

- ◆ За време на високи температури на околината д. г. во жешките летни денови. Можеби е потребно да го поставите термостатот на Најкул поставка (позиција „MAX“ (5-6), свртете го копчето во насока на стрелките на часовникот). Ова може да предизвика компресорот да работи постојано, со цел да се одржи ниска температура во орманот.

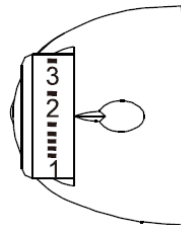

- ◆ За првпат го инсталирате вашиот фрижидер, поставете го копчето за термостат на „MED“ (3-4) (средна положба).

Дајте му на вашиот замрзнувач време да се излади целосно пред да додадете храна. Најдобро е да почекате 24 часа пред да додадете храна. Копчето за термостат ја контролира температурата.

- ◆ Кога копчето за контрола на термостатот е поставено во позиција OFF, ладилникот нема да работи.

ПРЕДУПРЕДУВАЕ: Во најниска позиција на Термостат, иако фрижидерот не се лади, тоа не значи дека уредот е исклучен од напојувањето. За чистење и одржување, за да го исклучите напојувањето, извлечете го штекерот од штекерот!

Шумови и звуци од ладилникот

Можеби ќе приметите дека вашиот уред понекогаш произведува необични звуци, како шуштење или звук на истурање вода и сл. Тие звуци се вообичаени и нормални и не влијаат на исправноста и работата на ладилникот.

Овие звуци се предизвикани од проток на разладниот плин во системот на ладење. Овие звуци се поизразени по воведување на CFC плин. Ова не е дефект и не влијае на перформансите на вашиот уред.

Менување на LED сијаличката

Во случај на потреба, LED осветлувањето мора да го замени овластен сервис. Ве молиме обратете се кај овластениот сервис или производителот.

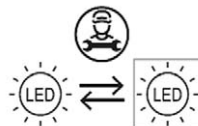

Одржување

Чистење



Пред започнување со чистење задолжително одспојте го фрижидерот од напојување

Потребно е редовно да се чисти прашина од задниот дел на ладилникот за да се подобри ефикасноста на ладењето и заштедата на енергија.

Внатрешноста на фрижидерот треба редовно да се чисти за да се избегнат непријатни мириси.

- ◆ Користете мека крпа или сунѓер натопен во вода и неутрален не-корозивен детергент за чистење.
- ◆ Извадете ги сите полици и фиоки од фрижидерот. За да го отстраните плехот за овошје и зеленчук, прво отстранете ја долната стаклена полица.
- ◆ Избришете ја внатрешноста на апаратот со лесен раствор во сода бикарбона, а потоа избришете ја внатрешноста со мека крпа или сунѓер. На крај, исушете ја внатрешноста со сува крпа. Измијте ги и исушете ги полиците и фиоките на ист начин.
- ◆ Користете влажна крпа за чистење на надворешноста. Можете да користите стандардни средства за чистење мебел. Проверете дали хемикалиите за чистење не доаѓаат во контакт со гумата на вратата.
- ◆ Исчистете ја гумата на вратата со влажна и мека крпа.
- ◆ Решетката од кондензаторот на задната страна од уредот можете да ја исчистите со помош на правосмукалка со продолжетокот со меката четка.



Совети за чистење

Кондензација може да се формира од надворешната страна на уредот. Ова може да се должи на промена на температурата или зголемена влажност во просторијата. Избришете ја кондензацијата со сува крпа. Ако проблемот продолжи, консултирајте се со квалификуван техничар за помош.

За да го забрзате сушењето на внатрешноста на ладилникот, оставете ја вратата отворена.

Откако внатрешноста е добро исушена, затворете ја вратата и поврзете го фрижидерот со напојувањето.

Немојте да користете тврди четки, метални четки, жица за чистење, абразиви, како што се паста за заби, органски растворувачи (како што е алкохолот, ацетонот, маслото, итн.), врела вода, киселини или алкали при чистење, бидејќи тоа може да ги оштети куќиштето и внатрешноста на фрижидерот.

Немојте да го перете уредот со млаз вода бидејќи може да влијае на електричната изолација.

Ве молиме користете сува крпа при чистење на копчињата за контрола на температурата и електричните компоненти.

Одмрзнување

Спроведете го процесот на одмрзнување кога слојот мраз на површината на испарувачот во внатрешноста на замрзнувачот достигнува 3 или 4 mm..

1. Исклучете го ладилникот од напојувањето за да започнете со постапката.
2. Извадете ги сите полици и замрзната храна од фрижидерот. Чувајте ја замрзнатата храна на ладно место.
3. За да го соберете стопениот мраз, ставете плиток сад во замрзнувачот. Можете да го забрзате топењето ако во фрижидерот ставите сад исполнет со топла вода.
4. Откако ќе се стопи мразот, извлечете плиток сад и измијте ја внатрешноста на замрзнувачот.
5. Убаво исушете ја внатрешноста на замрзнувачот.
6. Вратете ги фиоките и замрзнатата храна во замрзнувачот и затворете ја вратата.
7. Повторно вклучете го фрижидерот и поставете го термостатот на саканиот режим.

Препорачливо е да искористите замрзната храна што е можно поскоро.



Немојте да користете остри метални предмети или електричен грејач за одмрзнување за да избегнете оштетување на инсталацијата на ладилникот. Отстранете ја храната и чувајте ја на ладно место пред да почнете со одмрзнување и да ги отстраните фиоките и другиот прибор.

Доколку нема да го користите уредот подолг временски период

Во случај на прекин на струја, храната во фрижидерот може да се чува неколку часа дури и во лето; Потоа, препорачливо е да избегнувате често отворање на вратата и ставање на свежа храна во фрижидерот.

Исклучете го фрижидерот и темелно исчистете ја внатрешноста на фрижидерот.

Држете ја вратата отворена за да избегнете создавање лош мирис.



Откако фрижидерот е вклучен, препорачливо е да го исклучувате само при чистење или ако немате намера да го користите подолг временски период.

Немојте да го движите фрижидерот за време на работата, бидејќи тоа влијае на работата на компресорот и неговиот век на траење

Често поставувани прашања и проблеми

Следниве едноставни пречки корисникот може да ги отстрани.

Во случај на неотстранливи проблеми, ве молиме контактирајте ја корисничката служба.

Уредот не работи	Замрзнувачот е поврзан на штекер и е поврзан со електричната мрежа, но нема напон во штекерот Апаратот не е вклучен. Напојувањето се гаси или прекин во струјното коло
Неугоден мирис	Храната со непријатен мирис треба внимателно да се завитка Намирниците се расипани Внатрешноста на уредот треба да се исчисти
Храната во фрижидерот се замрзнува	Дали термостатот е премногу слабо поставен? Храната содржи многу вода
Долготрајно работење на компресорот	Нормално е замрзнувачот да работи долго време во лето кога температурата на околината е повисока Не ставајте премногу храна во замрзнувачот Не ставајте храна додека не се олади
Вратата на фрижидерот неможе да се затвори правилно	Пакувањето од храната го отежнува затворањето на вратата. Премногу храна. Неправилно поставен замрзнувач, кој се ниша..
Гласен звук	Ако храната не е подредена правилно, ако фрижидерот не е балансиран, ако деловите и приборот не се правилно поставени.

Совети:

- ◆ Замрзнувачот може да произведе топлина за време на работата, особено во летните месеци, ова е предизвикано од зрачење на кондензаторот, и ова е нормална појава.
- ◆ Кондензација: ова ќе го откриете на надворешната страна и од вратата на замрзнувачот кога влажноста е висока, тоа е нормално, а кондензацијата може да се избрише со сува крпа.
- ◆ Звукот на проток на воздух и протекување: Плинот за разладување содржан во системот за ладење произведува звук додека поминува низ капиларите. Ова е нормално и не влијае на ефектот на ладење.
- ◆ Зуење: ќе се појави при стартување на компресорот, особено при вклучување / исклучување.
- ◆ Бучава: одреден звук ќе се генерира во електромагнетниот вентил, така што ова е нормално и не влијае на работата.
- ◆ Задниот сид за ладење на ладилникот повремено ќе замрзне и ќе се стопи (капки вода ќе се формираат на задната страна при одмрзнување). Ова е нормално.

Промена на насоката на отварање на вратата

Делови од дополнителниот комплект:

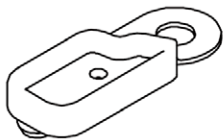

лев стопер (2)

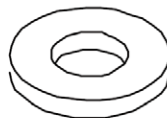

Спејсер

Dijelovi su već montirani na hladnjaku (kako su isporučeni)

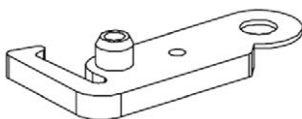

Затка од десната страна



Завртката



Покривка на дупката (2)



Горниот капак на држачот



Горни стоп завртки

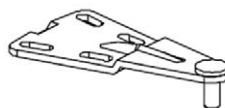

Горна заграда

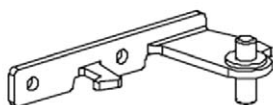

Среден носач



Завртки за среден држач

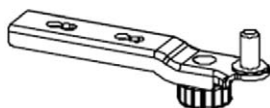

Долна заграда



Прилагодливи ногарки

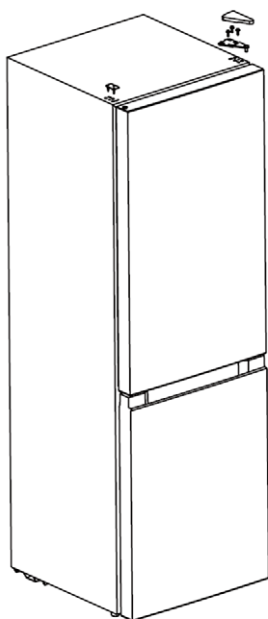

Исклучете го фрижидерот и отстранете ја целата храна од полиците на вратата. Отстранете го капакот на горниот држач, потоа извадете ги завртките, горниот држач и капакот на дупката од другата страна.

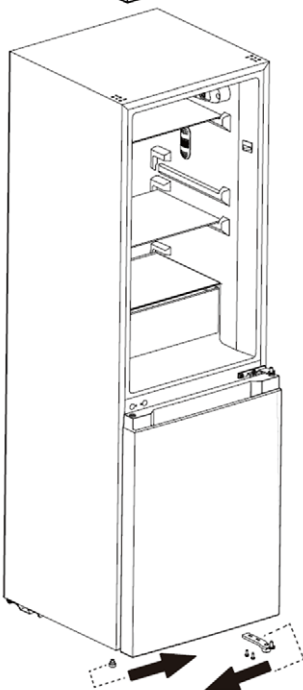

Отстранете ја горната врата на фрижидерот, средната заграда и завртките.

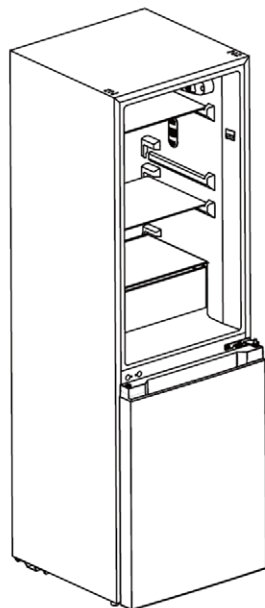

Отстранете ја долната врата на фрижидерот, извадете ја долната држач и прилагодливата нога од другата страна. Променете ја положбата на прилагодливиот држач за нога и долен држач, а потоа повторно прикачете ги.

Отстранете ги завртките и стопите што се прикачени на вратата на фрижидерот. Отстранете го затвораот од приложената пластична кеса, закачете ги затвораите со завртки на другата страна од вратата на фрижидерот. Повторете го истото и за другата врата..

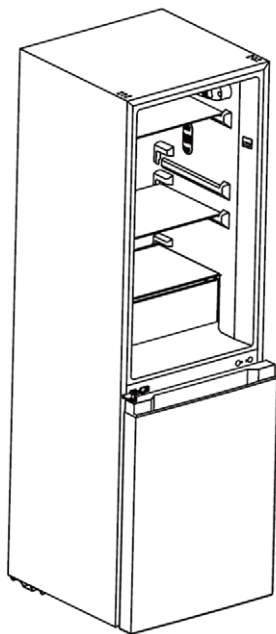
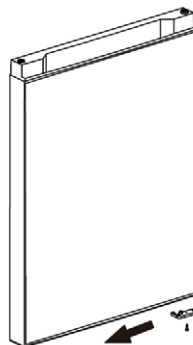

Поставете ја долната врата од врвот до дното, извадете ја мијалникот од приложената пластична кеса и ставете ја на отворот на вратилото од другата страна на вратата. Прицврстете го средниот држач со завртки и поставете ги капаците за дупките.

Поставете ја горната врата на средниот држач, склопете го горниот држач од другата страна и закачете го капакот на држачот на него и поставете ги капаците на дупките како што е прикажано на сликите.

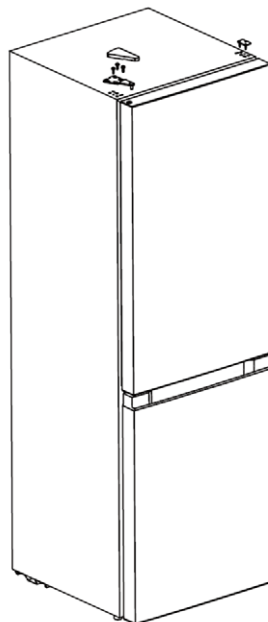

ЗАБЕЛЕШКА: Сликите се информативни и може да се разликуваат од вистинскиот изглед на уредот.

Прилагодување

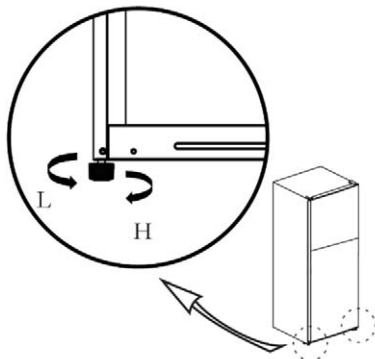

1. Мерки на претпазливост пред постапката:
Пред да работите, неопходно е да се осигурате дека фрижидерот е исклучен од напојувањето со електрична енергија. Треба да се преземат мерки на претпазливост пред да се прилагодат нозете за да се спречи каква било повреда.
2. Постапка за прилагодување:
 - а.) Свртете ги нозете во насока на стрелките на часовникот за да го подигнете фрижидерот;
 - б.) Свртете ги нозете спротивно од стрелките на часовникот за да го спуштите фрижидерот;
 - в.) Прилагодете ги десните и левите нозе на хоризонтално ниво според горенаведените постапки..

Совети за штедење на енергија

Обидете се да не ја отворате вратата премногу често, особено кога воздухот во просторијата е влажен и топол. Кога ќе ја отворите вратата, затворете ја што е можно побрзо.

Осигурете се дека ладилникот има адекватен проток на воздух постојано зад апаратот. Под нормални температурни услови, поставете го копчето за термостат на средната вредност.

Пред да ставите храна во фрижидер, оставете ја топла храна да се излади на собна температура.

Акумулациите на мраз и замрзнување ја зголемуваат потрошувачката на енергија. Одмрзнете го замрзнувачот веднаш штом ледениот слој е подебел од 3-5 мм.

- ◆ Ако вашиот уред има надворешен кондензатор, кондензаторот и задниот ѕид секогаш треба да бидат без прашина или нечистотија.
- ◆ Фрижидерот треба да се наоѓа во најстудениот дел од просторијата, далеку од извори на топлина и грејачи и надвор од директна сончева светлина.
- ◆ Оставете топлата храна да се излади на собна температура пред да ја ставите во фрижидерот.
- ◆ Преоптоварувањето и неправилното полнење на фрижидерот може да влијае на ефикасноста на ладењето и потрошувачката на енергија, а компресорот ќе работи подолго за истата ефикасност.
- ◆ Намирниците кој се замрзнуваат подолго, го губат квалитетот и може да се расипат.
- ◆ Проверете дали храната е правилно спакувана. Избришете ги садовите и намирниците пред да ги чувате во фрижидер. Ова ја намалува влажноста во внатрешноста на ладилникот и акумулацијата на мраз.
- ◆ Немојте да ја виткате храната во алуминиумска фолија, хартиена хартија бидејќи таквите облоги ја попречуваат циркулацијата на студениот воздух, правејќи го апаратот помалку ефикасен.

- ◆ Организирајте и обележете ја храната за да ги намалите отворите на вратата.
- ◆ Обидете се да ги земете сите потребни намирници истовремено и затворете ја вратата што е можно побрзо

Резервни делови

Нарачаните делови во следната табела можете да ги направите на каналот:

Делови за нарачување	Обезбедување услуга:	Минимално време на достапност на делот:
Термостат	Стручно сервисно лице	Најмалку 7 година по последната продажба на моделот на пазар
Сензори за температура	Стручно сервисно лице	Најмалку 7 година по последната продажба на моделот на пазар
Стаклена плоча	Стручно сервисно лице	Најмалку 7 година по последната продажба на моделот на пазар
Осветлување	Стручно сервисно лице	Најмалку 7 година по последната продажба на моделот на пазар
Рачки на вратата	Стручно сервисно лице и краен корисник	Најмалку 7 година по последната продажба на моделот на пазар
Шарки за врата	Стручно сервисно лице и краен корисник	Најмалку 7 година по последната продажба на моделот на пазар
Полици и полица за врата	Стручно сервисно лице и краен корисник	Најмалку 7 година по последната продажба на моделот на пазар
Фиока	Стручно сервисно лице и краен корисник	Најмалку 7 година по последната продажба на моделот на пазар
Фиоки за врата	Стручно сервисно лице и краен корисник	Најмалку 7 година по последната продажба на моделот на пазар

Климатска класа

За климатската класа на уредот погледнете ја натписната плоча на уредот.

Класа	Ознака	Просечна температура во околината (°C)
Проширена умерена	SN	+ 10 to + 32
Умерена	N	+ 16 to + 32
Суптропска	ST	+ 16 to + 38
Тропска	T	+ 16 to + 43

- ◆ Проширена умерена температура: овој фрижидер е наменет за употреба на собна температура во опсег од 10°C до 32°C;
- ◆ Умерена: овој фрижидер е наменет за употреба на собна температура во опсег од 16°C до 32°C;
- ◆ Суптропска: Овој фрижидер е наменет за употреба на собна температура во опсег од 16°C до 43°C.
- ◆ Тропска: овој фрижидер е наменет за употреба на собна температура во опсег од 16°C до 43°C

Одложување на потрошен уред, ЕУ изјава за согласност

Пријателски однос према околината



Производите означени со овој симбол означуваат дека производот спаѓа во групата на електрична и електронска опрема (ЕЕ производи) и не смее да се одложува заедно со домаќинскиот отпад.

Правилно одложување на овој производ ќе помогне во спречување на можни негативни последици на околината и човековото здравје, кој инаку би можеле да бидат загрозени со неодговорно одложување на потрошен

производ.

За детални информации за собирање на ЕЕ производи обратете се во продавницата во која сте го купиле овој производ.

ЕУ Изјава за согласност

Овој уред е произведен согласно со важечките Европски норми и е во согласност со сите важечки Директиви и Регулативи.



ЕУ Изјава за согласност можете да ја превземете од следниов линк:

www.msan.hr/dokumentacijaartikala

Информативен лист

Податоци со информации за производот (Информативен лист) внесени се во базата со податоци на EPREL.

За повеќе информации и информации за производот скенирајте го QR кодот или посетете ја интернет страницата: www.vivax.com

CF-174ELF W



CF-174ELF S



Изјава за усогласеност

За издавање на ЕУ изјавата за усогласеност одговорен е исклучиво производителот.

Назив и адреса на производителот:

MS Industrial Ltd.

Rm. 1503A, 15/F, Shun Kwong Commercial Bldg., No. 8 Des Voeux Road West, Sheu Wan, Hong Kong

Предмет на изјавата:

Производ: ЛАДИЛНИК КОМБИНИРАН

Назив на бренд: VIVAX

Модел: CF-174ELF W, CF-174ELF S

Предметот на наведената изјава е во согласност со соодветна законска регулатива на Унијата за усогласување:

1. EMC Direktiva 2014/30/EU
2. LVD Direktiva 2014/35/EU
3. ErP Direktiva 2009/125/EC
4. RoHS Direktiva 2011/65/EU

Референца на применетите ускладени норми или референци на техничката спецификација во врска со која се изјавува усогласеност:

EN IEC 55014-1:2021

EN IEC 55014-2:2021

EN IEC 61000-3-2:2019+A1:2021

EN 61000-3-3:2013+A1:2019+A2:2021

EN 60335-1:2012+A11:2014+A13:2017+A1:2019+A14:2019+A2:2019+A15:2021

EN 60335-2-24:2010+A1:2019+A2:2019+A11:2020

EN 62233:2008

EN 62552-1:2020

EN 62552-2:2020

EN 62552-3:2020

EN 60704-1:2021

EN 60704-2-14:2013+A11:2015+A1:2019

EN 60704-3:2019

EN 62321-3-1:2014

EN 62321-4:2014/A1:2017

EN 62321-5:2014

EN 62321-6:2015

EN 62321-7-1:2015

EN 62321-7-2:2017

EN 62321-8:2017

Скопје, 4.1.2024

Место и датум на издавање

Потпишано



Margareta Gnjatovic Spirov
Управител

Име / функција / потпис

Deklarata e konformitetit

Prodhuesi është ekskluzivisht përgjegjës për lëshimin e deklaratës së konformitetit të BE-së

Emri dhe adresa e prodhuesit:

MS Industrial Ltd.

Rm. 1503A, 15/F, Shun Kwong Commercial Bldg., No.8 Des Voeux Road West, Sheu Wan, Hong Kong

Subjekti i deklaratës:

Produkt: FRIGORIFER-BANAK

Emri i markës: VIVAX

Model: CF-174ELF W, CF-174ELF S

Objekti i deklaratës në fjalë është në përputhje me legjislacionin përkatës të Unionit për harmonizim:

1. EMC Direktiva 2014/30/EU
2. LVD Direktiva 2014/35/EU
3. ErP Direktiva 2009/125/EC
4. RoHS Direktiva 2011/65/EU

Referenca në standardet e harmonizuara të aplikuara ose referenca në specifikimin teknik në lidhje me të cilin deklarohet konformiteti:

EN IEC 55014-1:2021

EN IEC 55014-2:2021

EN IEC 61000-3-2:2019+A1:2021

EN 61000-3-3:2013+A1:2019+A2:2021

EN 60335-1:2012+A11:2014+A13:2017+A1:2019+A14:2019+A2:2019+A15:2021

EN 60335-2-24:2010+A1:2019+A2:2019+A11:2020

EN 62233:2008

EN 62552-1:2020

EN 62552-2:2020

EN 62552-3:2020

EN 60704-1:2021

EN 60704-2-14:2013+A11:2015+A1:2019

EN 60704-3:2019

EN 62321-3-1:2014

EN 62321-4:2014/A1:2017

EN 62321-5:2014

EN 62321-6:2015

EN 62321-7-1:2015

EN 62321-7-2:2017

EN 62321-8:2017

Skopje, 4.1.2024

Vendi dhe data e lëshimit

Nënshkruar

Margareta Gnjatovic Spirov
Manager

Emri / funksioni / nënshkrimi





CF-174ELF W
CF-174ELF S

AL

Udhëzime për shfrytëzim



Përmbajtja

- **Paralajmërimet e sigurisë**
 - Kuptimi i simboleve të sigurisë
 - Paralajmërimet të lidhura me energjinë elektrike
 - Paralajmërimet të ngjashme për përdorim
 - Paralajmërimet në lidhje me sendet e vendosjes
 - Paralajmërimet në lidhje me Asgjësimin
 - Paralajmërimet e servisimit dhe transportit
- **Përdorimi/ shfrytëzimi**
 - Emrat e përbërësve
 - Aksesorë të brendshëm
 - Operacioni
 - Fillimi i parë
 - Operacioni
 - Instalimi
- **Mirëmbajtja**
 - Pastrimi
 - Shkrijja/ Defrost
 - Fikje /Sëitch off për periudhë të gjatë kohore
- **Pyetjet e bëra shpesh**
- **Kthimi mbrapsht i derës**
- **Këshilla për kursimin e energjisë**
- **Shkatërrimi, Deklarata e Konformitetit të BE-së**

I NDERUARI KONSUMATOR:

Faleminderit për blerjen e këtij frigoriferi. Për të siguruar që të merrni rezultatet më të mira nga frigoriferi juaj i ri, ju lutemi, gjeni kohë për të lexuar udhëzimet e thjeshta në këtë broshurë.

Ju lutemi sigurohuni që materiali i paketimit të hidhet në përputhje me kërkesat aktuale të mjedisit.

Kur hidhni ndonjë pajisje të ngrirjes, ju lutemi kontaktoni departamentin tuaj lokal të hedhjes së mbeturinave për këshilla mbi asgjësimin e sigurtë.

Kjo pajisje duhet të përdoret vetëm për qëllimin e synuar.

Ju lutemi lexoni me kujdes këto udhëzime para se të instaloni dhe të ndizni energjinë në frigorifer. Prodhuesi nuk është përgjegjës për përdorimin e pahijshëm të pajisjes.

Ndigni udhëzimet për përdorim. Vendosni udhëzimet tuaja në vendin e njohur dhe të sigurt për t'i ruajtur ato në rast të ripërdorimit.

Paralajmërimet e Sigurisë

Kuptimi i simboleve për paralajmërimin e sigurisë



Simboli i ndalimeve

Simbolet tregojnë çështje të ndaluara dhe ato sjellje të cilat janë të ndaluara. Mosrespektimi i udhëzimeve mund të rezultojë në dëmtime të produktit ose të rrezikojë sigurinë personale të përdoruesve.



Simbolet e paralajmërimi

Simbolet tregojnë çështje që duhet të ndiqen përkatësisht të respektohen, dhe ato sjellje duhet të zbatohen në mënyrë rigorozë në përputhje me kërkesat e funksionimit. Mosrespektimi i udhëzimeve mund të rezultojë në dëmtime të produktit ose të rrezikojë sigurinë personale të përdoruesve.



Simbolet e vërejtjes

Simbolet tregojnë çështje që duhet kushtuar vëmendje dhe këto sjellje duhet të specifikohen qartazi. Nevojitet të ndërmerren masa paraprake të paralajmërimin ose do të shkaktohen dëmtime të vogla ose do t'keni nevojë të menagjoni lëndimet ose dëmtimet e produktit.

Kujdes:

- Kjo pajisje nuk është menduar për përdorim nga persona (përfshirë fëmijët) me aftësi të reduktuar fizike, shqisore ose mendore, ose mungesë të përvojës dhe njohurisë, përveç nëse atyre u është dhënë mbikëqyrje ose udhëzim në lidhje me përdorimin e pajisjes nga një person përgjegjës për sigurinë e tyre.
- Kjo pajisje mund të përdoret nga fëmijët e moshës 8 vjeç e lart dhe personat me aftësi të reduktuara fizike, shqisore ose mendore, ose mungesë të përvojës dhe njohurisë, nëse u është dhënë mbikëqyrje ose udhëzim për përdorimin e pajisjes në një mënyrë të sigurt dhe se janë duke i kuptuar rreziqet e përfshira.
- Fëmijët nuk duhet të luajnë me pajisjen.
- Fëmijëve të moshës 3 deri në 8 ju lejohet të i vendosin dhe t'i zhvendosin pajisjet e frigoriferit.

- Pastrimi dhe mirëmbajtja e përdoruesit nuk duhet të bëhen nga fëmijët pa mbikëqyrje.
- Kjo pajisje është menduar të përdoret në amvisëri dhe aplikacione të ngjashme si:
 - personeli i zonave të kuzhinës në dyqane, zyra dhe mjedise të tjera pune;
 - nga klientët në hotele, motele dhe ambiente të tjera të tipit të banimit, shtëpi fermash;
 - mjedise të tipit fjetje dhe mëngjes:

Paralajmërimet në lidhje me energjinë elektrike

- Mos e tërhiqni kordonin e rrymës kur shkëputni prizën nga priza e murit. Ju lutem kapeni fort spinën dhe nxirreni atë nga foleja direkt.
- Asnjëherë mos e vendosni / fikni prizën e rrymës me duar pak të lagura ose të lagura, në mënyrë që të mos ekspozoni rrezikun e ndonjë goditjeje elektrike.
- Mos e dëmtoni kordonin e rrymës në asnjë situatë në mënyrë që të siguron përdorimin e sigurtë, mos e përdorni kur kordoni i rrymës është dëmtuar ose priza është konsumuar.
- Kablloja e rrymës së konsumuar ose e dëmtuar duhet të zëvendësohet në qendrat e mirëmbajtjes së autorizuar nga prodhuesi.
- Ju lutemi përdorni një prizë të posaçme të tokëzimit e cila është 10A ose më e lartë dhe priza e rrymës nuk do të ndahet me pajisje të tjera elektrike.
- Mos përdorni kordonë zgjatues ose kohëmatës të jashtëm.

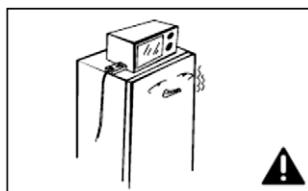
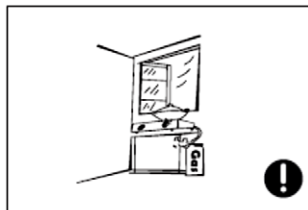
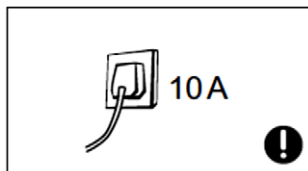
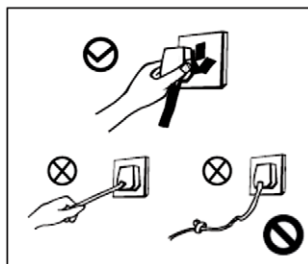

- Kablloja e rrymës duhet të puthitet mirë me prizën ose përndryshe mund të shkaktohen zjarre. Mos e tërheq ose bashko kabllon e rrymës.
- Sigurohuni që elektroda e tokëzimit të prizës së energjisë të jetë e pajisur me një linjë të besueshme tokëzimi.
- Frigoriferi pranon energji AC 220-240V / 50Hz, luhatjet e tensionit në intervalin $220-240 \pm 10\% V$ do të shkaktojnë keqfunksionim apo edhe dëmtim, kështu që një rregullues automatik i tensionit 750Ë duhet të instalohet në përputhje me fuqinë AC.

Paralajmërimi të ngjashme për përdorim

- Frigoriferi përmban gaz ftohës R600a dhe izolim të Ciklopentanit. Lloji i gazit tregohet në etiketë brenda frigoriferit. Gazi është plotësisht miqësor me mjedisin, R600 është një gaz natyror dhe është plotësisht i padëmshëm, por i ndezshëm. Kur transportoni dhe instaloni pajisjet, sigurohuni që të mos ketë dëmtime të ndonjë pjese (përbërësi) të frigoriferit ose frigoriferit. Në rast dëmtimi, shmangni burimet e nxehta të flakës së hapur ose pajisjeve të ekspozimit dhe ventiloni menjëherë dhomën ku ndodhet pajisja. Mos e hiqni nga prizat frigoriferin dhe pajisjet e tjera elektrike duke marrë parasysht që shkëndija mund të shkaktojë zjarr.



KUJDES
Rrezik nga
zjarri!

- Për të ruajtur sigurinë, nuk rekomandohet që të vendosni rregullatorë, tenxhere me oriz, furra me mikrovalë dhe pajisje të tjera në pjesën e sipërme të frigoriferit, ato që rekomandohen nga prodhimi nuk përfshihen. Mos përdorni pajisje elektrike në qilarin e ushqimit.

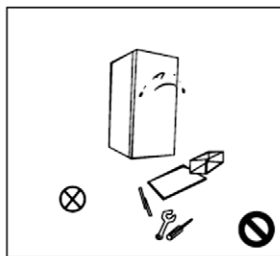

- Prishja ose renovimi i paautorizuar i frigoriferit nuk është i ndaluar. Ndalohet dëmtimi i linjave të ftohësit dhe riparimi dhe mirëmbajtja e frigoriferit duhet të kryhet nga profesionistë.

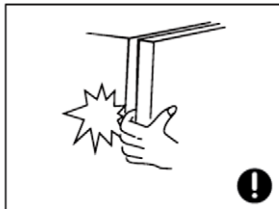

- Kablloja e rrymës së dëmtuar duhet të zëvendësohet nga prodhuesi, departamenti i mirëmbajtjes së tij ose profesionistë të ngjashëm për të shmangur rrezikun.
- Pajisjet përreth ose struktura e vendosur nuk duhet të pengohet por duhet të mbahet ventilimi i mirë.
- Boshllëqet midis dyerve të frigoriferit dhe midis dyerve dhe trupit të frigoriferit janë të vogla, bëni kujdes që mos të vendosni dorën në këto zona për të parandaluar shtrëngimin e gishtit. Ju lutemi tregohuni të kujdesshëm kur mbyllni derën e frigoriferit për të shmangur rënien/ rrëzimin e artikujve.
- Mos vendosni ushqime ose konserva në hapësirën e ngrirjes kur është duke funksionuar frigoriferi, veçanërisht enë metalike për të shmangur pickimin nga ngrirja.

- Mos lejoni që fëmijët të hyjnë ose të ngjiten në frigorifer për të parandaluar që fëmijët të mbyllën në frigorifer dhe pajisje të tjera elektrike duke marrë parasysh frigoriferin dhe se fëmijët mund të lëndohen nga rënia/ rrëzimi i frigoriferit.



- Mos e spërkatni apo mos e lani frigoriferin;

- Mos e vendosni frigoriferin në vende me lagështirë që lehtas mund të spërkatet me ujë, në mënyrë që të mos ndikojë në vetitë e izolimit elektrik të frigoriferit.

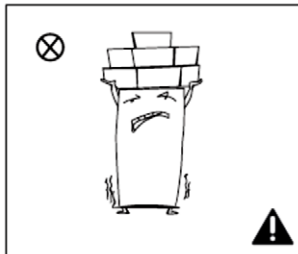

- Mos vendosni sende të rënda në pjesën e sipërme të frigoriferit duke marrë parasysh që objektet mund të biejn kur ndërroni derën dhe mund të shkaktohen dëmtime aksidentale.
- Ju lutemi tërhiqni prizën në rast të ndërprerjes së energjisë ose pastrimit.
- Mos e lidhni frigoriferin me furnizimin me energji elektrike brenda pesë minutash për të parandaluar dëmtimet e kompresorit për shkak të ndezjeve të njëpasnjëshme.

Paralajmërimet që ndërlidhen me vendosjen e artikujve

- Mos vendosni sende të ndezshme, shpërthyesë, të paqëndrueshme dhe shumë gërryese në frigorifer për të parandaluar dëmtimet e produktit ose aksidente nga zjarri.
- Mos vendosni sende të ndezshme pranë frigoriferit për të shmangur zjarret.
- Ky produkt është frigorifer shtëpiak dhe duhet të jetë i përshtatshëm vetëm për ruajtjen e ushqimeve. Sipas standardeve kombëtare, frigoriferët shtëpiakë nuk do të përdoren për qëllime të tjera, të tilla si ruajtja e gjakut, ilaçeve ose produkteve biologjike.
- Mos ruani substanca shpërthyesë si kanaçe aerosoli me një lëndë djegëse të ndezshme në këtë pajisje.
- Mos vendosni sende të tilla si shishe qelqi ose enë të mbyllur me lëng siç janë birra në shishe dhe pijet në frigorifer për të parandaluar shpërthimet dhe dëmtimet e tjera.
- Mos hani akull, të cilët janë hequr nga frigoriferi.
- Mos e prekni ushqimin e ngrirë me duar të lagura. Mos hani menjëherë ushqim të ngrirë.

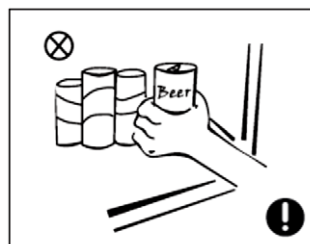
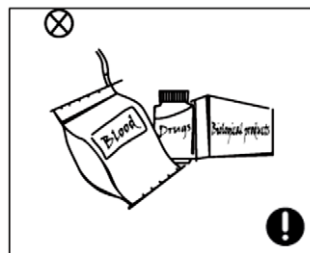
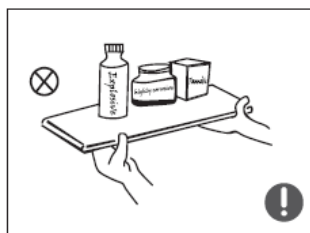

PARALAJMËRIME

- **PARALAJMËRIM** Mbani hapësirat e ventilimit, në mbylljen e pajisjes ose në strukturën e integruar, të pastra nga pengesat.
- **PARALAJMËRIM** Mos dëmtoni qarkun e ftohësit.
- **PARALAJMËRIM** Mos përdorni pajisje mekanike ose mjete të tjera për të përshpejtuar procesin e shkrirjes, përveç atyre të rekomanduara nga prodhuesi.
- **PARALAJMËRIM** Mos përdorni pajisje elektrike brenda hapësirave të ruajtjes së ushqimit të pajisjes, përveç nëse ato janë të llojit të rekomanduar nga prodhuesi.
- Pajisja duhet të hiqet nga priza si para ashtu edhe pas përdorimit dhe përfundimit të mirëmbajtjes nga përdoruesit e pajisjes.
- Nëse kordoni i furnizimit është i dëmtuar, ai duhet të zëvendësohet nga prodhuesi, agjenti i tij i shërbimit ose persona të kualifikuar në mënyrë të ngjashme për të shmangur ndonjë rrezik.
- Ju lutemi, hudheni ngrirësin e frigoriferit sipas rregullatorëve lokalë për përdorimin e gazit të djegshëm dhe ftohësit/ngrirësit.
- Ju lutemi, që në përputhje me rregulloret lokale në lidhje me hedhjen e pajisjeve ftohëse dhe materialin e tyre ndezës dhe gazin që mund të eksplodojë. Para se të hudhni pajisjen, ju lutemi hiqni dyert për të parandaluar që fëmijët të bllokohen.
- **PARALAJMËRIM:** Kur poziciononi pajisjen, sigurohuni që kordoni i furnizimit të mos jetë bllokuar ose dëmtuar.
- **PARALAJMËRIM:** Mos lokalizoni priza të shumta të prizës portative ose rrymat shtesë portabël të energjisë në pjesën e pasme të pajisjes.
- Mos përdorni kordonë zgjatues ose adaptorë të paqëndrueshëm (dy dhëmbëza).

Vendosja/ Placement

Para se të përdorni frigoriferin, hiqni të gjitha materialet e paketimit, duke përfshirë jastëkët e poshtme dhe jastëkët e shkumës dhe shiritat brenda frigoriferit, hiqni filmin mbrojtës në derë dhe trupin e frigoriferit (nëse ekziston).

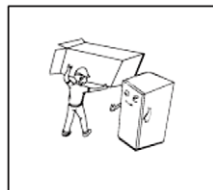

Mbani larg të gjitha paketimet nga fëmijët e vegjël. Mos lejoni që fëmijët të luajnë me paketim.

Mbani larg nxehtësisë dhe shmangni rrezet e diellit. Mos e vendosni ngrirjen në vende me lagështirë ose me ujë për të parandaluar ndryshkjen ose zvogëlimin e efektit izolues.

Frigoriferi vendoset në një vend të ajrosur mirë; toka do të jetë e sheshtë dhe e fortë (rrotullohuni majtas ose djathtas për të rregulluar rrotën për nivelimin nëse është e paqëndrueshme).

Për pajisjet e pavarura, kjo pajisje ftohëse nuk synon të përdoret si një pajisje e integruar.

Kjo pajisje është një pajisje e integruar.

Nuk ka për qëllim të përdoret si pajisje e pavarur.

Kurrë mos i mbuloni ose bllokoni pllakat e ventilimit në pajisje!

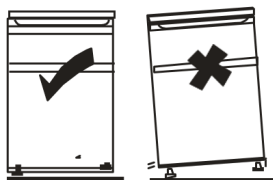

E RËNDËSISHME: Frigoriferi ose ngrirësi duhet të vendosen që të gjitha këmbët të qëndrojnë fort dhe të stabilizuara në tokë.

Ju lutemi lini hapësirë të mjaftueshme për të siguruar hapjen e mundshme dhe heqjen e sirtarit.

Ë x D = 965 x 1035mm

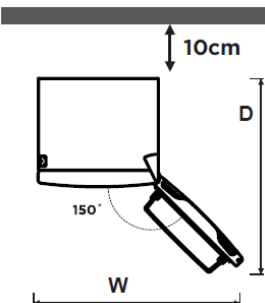

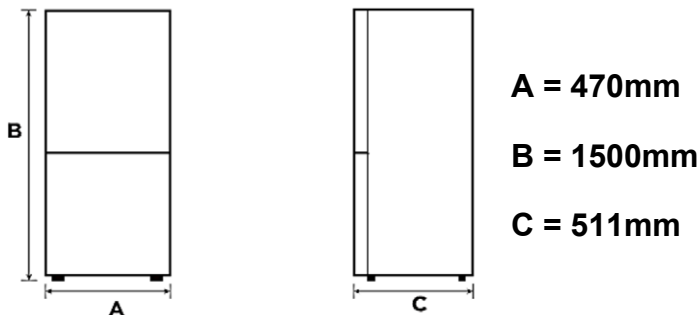

Paralajmërimi në lidhje me asgjësimin



Ftohja R600a e frigoriferit dhe materialet e shkumës ciklopentan janë materiale të djegshme dhe frigoriferët e hedhur duhet të izoloohen nga burimet e zjarrit dhe nuk mund të digjen.



Ju lut Transferoni/ bartni ngrirjen te kompanitë e kualifikuara të riciklimit profesional për përpunim për të shmangur dëmtimet në mjedis ose rrezeqe të tjera.

RREZIK: RREZIKU QË FËMIJËT TË NGEÇIN NË TË

Ju lutemi hiqni derën e frigoriferit dhe raftet të cilat duhet të vendosen siç duhet për të shmangur aksidentet e fëmijëve që hyjnë dhe luajnë në frigorifer.

Nëse këtë pajisje do të zëvendësoni me një kyç të një frigoriferi të vjetër; hiqni kyçin (lock) për arsye sigurie, për të mbrojtur fëmijët gjatë lojës nga kyçi juaj.

INSTALIMI

Për lidhje elektrike ndiqni me kujdes udhëzimet e dhëna në këtë manual.

Nxirni pajisjen nga paketa dhe kontrolloni nëse ka dëmtime në të. Për të instaluar dhe integruar njësinë në kuti, ju lutemi ndiqni me përpikmëri të gjitha udhëzimet e dhëna në udhëzimet e bashkangjitura të instalimit.

- Mos e lidhni pajisjen nëse është e dëmtuar. Raportoni dëmtimet e mundshme menjëherë tek vendi ku i keni blerë ato. Në situata të tilla ruane paketimin.

- Është e këshillueshme të prisni të paktën 4 orë para se të lidhni pajisjen për të mundësuar vajin që të rrjedh nëpër kompresor.
- Qarkullimi i duhur i ajrit duhet të bëhet rreth pajisjes, mungesa e kësaj çon në mbinxehje. Për të arritur ventilim të mjaftueshëm, ndiqni udhëzimet që kanë të bëjnë me instalimin.
- Për aq sa është e mundur pjesa e pasme e produktit nuk duhet të jetë shumë afër një muri për të shmangur prekjen ose kapjen e pjesëve të ngrohta (kompresori, kondensatori) për të parandaluar rrezikun e një zjarri, ndiqni udhëzimet përkatëse për instalimin.
- Sigurohuni që • priza e rrymës është e arritshme pas instalimit të pajisjes.

Servisimi

Njësia duhet të servisohet nga një inxhinier i autorizuar dhe duhet të përdoren vetëm pjesë këmbimi të mirëfillta. Në asnjë rrethanë nuk duhet të përpiqeni të riparoni njësinë vetë. Riparimet e kryera nga persona pa përvojë mund të shkaktojnë dëmtime ose keqfunksionim serioz. Kontaktoni një teknik të kualifikuar.

Mos i mbroni pozicionet e daljes së ajrit dhe hyrjen e ajrit kthyes në frigorifer.

Mos i mbani ushqimet me temperaturë më të lartë afër sensorit të temperaturës.

Nxjerrni jashtë sirtarin e hapësirës së ngrirjes së frigoriferit dhe vendosni ushqime direkt në ndarjen prej qelqit.

Transporti

Pajisja duhet të transportohet në kutinë dhe ndarjet e saj origjinale ose siç është e mbështjellë me një leckë të butë.

Paketimi i pasaktë mund të shkaktojë dëmtim të sipërfaqes së jashtme të pajisjes.

Para se të lëvizni frigoriferin, ju lutemi hiqni të gjitha sendet në frigorifer dhe mbërtheni ndarjet e qelqit, kutitë e frutave dhe perimeve, sirtarët e ngrirjes me çezmat që të mos hapet dera gjatë zhvendosjes;

Mbajeni njësinë rreth anëve të saj ose bazën kur e lëvizni. Në asnjë rrethanë nuk duhet të ngrihet duke mbajtur skajet e sipërfaqes së sipërme.

Mos u ktheni kokën, vendosni horizontalisht dhe mos dridhni frigoriferin,

Këndi i bartjes nuk mund të jetë më i madh se 45°.

VËREJTJE:

ÇDO KEQFUNKSIONIM OSE DËMTIM I SHKAKTUAR GJATË NGARKIMIT, SHKARKIMIT OSE TRANSPORTIT PAS DORËZIMIT TË PRODUKTIT TEK KLIENTI NUK MBULOHEK NGA GARANCIA.

Përdorimi i Frigoriferit

Emrat e Komponenteve/ Pjesëve

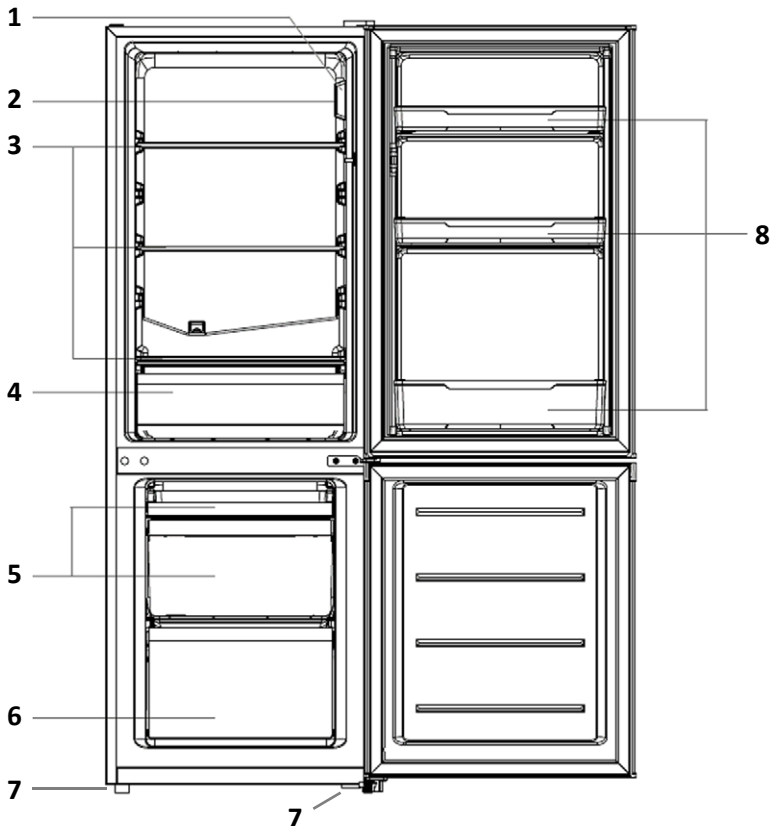

- | | |
|--|--|
| 1. Ndiriçimi LED | 5. Sirtarët ngrirës |
| 2. Kontrolli I termostatit | 6. Mbulesa e rrokullisjes së ngrirësit |
| 3. Raftet e xhamit | 7. Këmbët përshtatëse |
| 4. Sirtari I pemëve dhe perimeve - frutave | 8. Dera mbyllëse e rafteve |

Sirtarët, kutitë e ushqimit, raftet, etj të vendosura në përputhshmëri me pozicionet në fotografitë e mësipërme janë më eficiente për enërgji.

* Të gjitha imazhet në këtë manual udhëzimesh janë vetëm për sqarim/ tregues; ju lutemi referojuni njësissë tuaj individuale për detaje.

Aksesorët e brendshëm:

Raftet e ndryshme të magazinimit prej qelqi ose plastike janë të përfshira me pajisjen tuaj - modele të ndryshme kanë kombinime të ndryshme.

Gjithmonë duhet të lëvini një nga raftet e magazinimit të qelqit në madhësinë më të ulët të udhëzuesve, sipër kontejnerëve të frutave dhe perimeve dhe ta mbani atë në këtë pozicion. Për ta bërë këtë, tërhiqni raftin e magazinimit përpara derisa të mund të kthehet lart ose poshtë dhe të hiqet.

Ju lutemi bëni të njëjtën gjë në të kundërt për të futur raftin në një lartësi tjetër.

Për të përfutuar sa më shumë nga vëllimi i hapësirës së ruajtjes së ushqimit të freskët dhe hapësirës së ruajtjes së ushqimit të ngrirë, përdoruesi mund të heqë nga pajisja një ose më shumë rafte, sirtarë, në përputhje me përdorimin tuaj të përditshëm.

Ndarja e frigoriferit dhe ngrirja

Ndarja e ftohjes në frigorifer është e përshtatshme për ftohjen e ushqimeve të tilla si frutat, perimet, pijet dhe ushqime të tjera që konsumohen në një periudhë afatshkurtër, koha e ruajtjes së sugjeruar është 3 deri në 5 ditë.

Ushqimi i ngrohtë nuk duhet të vendoset në frigorifer derisa të ftohet në temperaturën e dhomës.

Rekomandohet që ushqimet të mbyllën fort (në një enë ose qese plastike) përpara se t'i fusni në frigorifer.

Raftet mund të lëvizin nga sasia e hapësirës brenda frigoriferit në mënyrë që të organizoni hapësirën në mënyrë optimale.

Ngrirësi (nëse ekziston) përdoret për një ruajtje të gjatë të ushqimit (deri në 6 muaj).

Për informacion shtesë në lidhje me kohëzgjatjen e mundshme të ruajtjes, kontrolloni paketimin e produktit ose ushqimit.

Mos e ri-ngrini kurrë më ushqimin e shkrire.

Këshilla për Mbajtjen e Ushqimit në Njësi

- ◆ Ruani mishin dhe peshkun e papërpunuar në enë të përshtatshme në frigorifer, në mënyrë që të mos jetë në kontakt ose të mos pikojë ushqim tjetër. Mishërat / peshqit e gatuar gjithmonë duhet të ruhen në një raft mbi mishrat / peshqit e papërpunuar për të shmangur transferimin e baktereve. Mbani mish / peshk të papërpunuar në një enë që është mjaft e madhe për të mbledhur lëngje dhe për ta mbuluar atë siç duhet. Vendoseni enën në raftin më të ulët.
- ◆ Lini hapësirë përreth ushqimit tuaj, për të lejuar që ajri të qarkullojë brenda njësisë. Sigurohuni që të gjitha pjesët e njësisë të mbahen të freskëta.
- ◆ Për të parandaluar transferimin e shijeve dhe tharjen, paketoni ose mbulonni ushqimin veç e veç. Frutat dhe perimet nuk kanë nevojë të mbështillen.
- ◆ Gjithmonë lëreni që ushqimi i gatuar paraparakisht të qetësohet para se ta vendosni në njësi. Kjo do të ndihmojë në ruajtjen e temperaturës së brendshme të njësisë.
- ◆ Për të shmangur kontaminimin e ushqimit, ju lutemi respektoni udhëzimet e mëposhtme:
 - Hapja e derës për periudha të gjata mund të shkaktojë një rritje të ndjeshme të temperaturës në ndarjet e pajisjes.
 - Pastroni rregullisht sipërfaqet që mund të vijnë në kontakt me ushqimin dhe sistemet e kullimit të arritshme.
 - Pastroni depozitat e ujit të pastër nëse nuk janë përdorur për 48 orë; pastroni sistemin e ujit të lidhur me një furnizim uji nëse uji nuk është tërhequr për 5 ditë.
 - Për të parandaluar daljen e ajrit të ftohtë nga njësia, përpiquni të kufizoni numrin e shpeshtë të hapjes së derës. Në ju rekomandojmë që të hapni derën vetëm kur keni nevojë për të futur ushqim ose për të marrë ushqim jashtë.

- Në rast se pajisja juaj ka ndarje për ngrirje me 4 yje, kjo pajisje frigoriferike është e përshtatshme për ngrirjen e produkteve ushqimore
- Në rast se pajisja juaj ka ndarje ngrirjeje me 1, 2 ose 3 yje, kjo pajisje ftohëse **NUK është e përshtatshme për ngrirjen e produkteve ushqimore..**
- Ndarjet me ushqim të ngrirë me dy yje janë të përshtatshme **për ruajtjen e ushqimit të ngrirë paraprakisht, ruajtjen ose prodhimin e akullores dhe krijimin e kubeve të akullit.**
- Ndarjet me një, dy dhe tre yje * **nuk janë të përshtatshme për ngrirjen e ushqimit të freskët.**
- Nëse **pajisja frigoriferike** mbetet e zbrazët për periudha të gjata, fiken, shkrini, pastroni, thani dhe lini derën hapur për të parandaluar zhvillimin e mykut brenda pajisjes.

Përdorimi për herë të parë

Pastrimi Para përdorimit

Fshijeni pjesën e brendshme të njësisë me një solucion të dobët të sodës bikarbonat. Më pas shpëlajeni me ujë të ngrohtë duke përdorur një sfungjer ose leckë 'Erung-out'. Lani raftet dhe koshin e sallatës në ujë të ngrohtë me sapun dhe thajeni plotësisht përpara se ta zëvendësoni në njësi.

Pastroni pjesën e jashtme të njësisë me një leckë të lagur pak.

Në rast se ju kërkoni më shumë informacione apo të dhëna rreth seksionit të pastrimit.

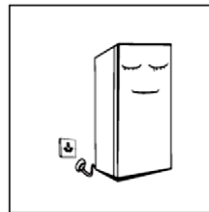

◆ Para se ta lidhni

Ju duhet të kontrolloni që keni një fole që është në përputhje me prizën e furnizuar me njësinë.

◆ Para se ta ndizni!

Mos e ndizni deri në një orë pasi të keni lëvizur njësinë.

Frigoriferi do të funksionojë 2 deri në 3 orë para se të ngarkoni ushqime të freskëta ose të ngrira; frigoriferi do të funksionojë për më shumë se 4 orë në verë paraprakisht duke marrë parasysh që temperatura e ambientit është e lartë.

Operacioni

Ndezja e njësisë tuaj

Ob Butoni i përzgjedhësit të temperaturës ndodhet brenda dhomës së frigoriferit.

Kur çelësi i Termostatit kthehet në pozicionin përfundimtar, poshtë pozicionit "Min" (1), Frigoriferi do të ndalojë ftohjen.

Vendosja e "MIN" (1-2): Temperatura më pak e ftohtë

Vendosja e "MED" (3-4): Operacioni normal (i përshtatshëm për shumicën e situatave)

Vendosja e "MAX" (5-6): Temperatura më e ftohtë

- ◆ Gjatë temperaturave të larta të ambientit e. g në ditët e nxehta të verës. Mund të jetë e nevojshme të vendosni termostatit në cilësimin më të ftohtë (pozicioni "MAX" (5-6), Butoni i kthimit në drejtim të akrepave të orës). Kjo mund të bëjë që kompresori të punojë vazhdimisht për të mbajtur një temperaturë të ulët në kabinet.

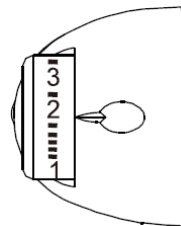

- ◆ Për herë të parë që instaloni frigoriferin tuaj, vendosni çelësin e termostatit në "MED" (3-4) (pozicioni i mesëm).

Jepni kohë frigoriferit tuaj të qetësohet plotësisht para se të shtoni ushqim. Theshtë më së miri të presësh 24 orë para se të shtosh ushqim. Butoni i termostatit kontrollon temperaturën.

- ◆ Kur çelësi i kontrollit të termostatit vendoset në pozicion OFF, frigoriferi nuk do të funksionojë.

PARALAJMRIM: Në pozicionin më të ulët të Termostatit, megjithëse frigoriferi nuk po ftohet, nuk do të thotë që pajisja të shkëputet nga furnizimi me energji elektrike. Për pastrim dhe mirëmbajtje, për të shkëputur furnizimin me energji elektrike tërhiqeni prizën nga priza!

Zhurme brenda njësisë!

Ju mund të vini re se njësia juaj lëshon disa zhurma të pazakonta. Shumica e këtyre janë krejtësisht normale, por duhet të jeni të vetëdijshëm për to!

Këto zhurma shkaktohen nga qarkullimi i lëngut ftohës në sistemin e ftohjes. Por mund të bëhet më e theksuar pas futjes së gazrave pa CFC. Kjo nuk është një prishje dhe nuk do të ndikojë në performancën e njësisë suaj. Ky është motori i kompresorit që punon, pasi pompon ftohësin rreth sistemit.

Ndërrimi i llampës ndriçuese (në rast se ekziston)

Llamba LED duhet të zëvendësohet nga shërbimi i autorizuar. Ju lutemi kontaktoni shërbimin ose prodhuesin e autorizuar.



Mirëmbajtja e Frigoriferit

Pastrimi



Ju lutemi çkyçeni nga energjia elektrike Ngrirësin për shkrirje dhe për pastrim

Pluhuri prapa frigoriferit dhe në tokë duhet të pastrohen me kohë për të përmirësuar efektin e ftohjes dhe kursimin e energjisë. Brendësia e frigoriferit duhet të pastrohet rregullisht për të shmangur aromën. Për pastrim sugjerohen peshqirë të butë ose sfungjer të zhytur në ujë dhe detergjentë neutralë jo-gërryes. Frigoriferi pastrohet përfundimisht me ujë të pastër dhe leckë të thatë. Hapni derën për tharje natyrore para se të kyçni në energji elektrike.



- ◆ Largoni të gjitha raftet.
- ◆ Fshijeni pjesën e brendshme të njësisë me një tretësirë të dobët të sodës bikarbonat dhe më pas shpëlajeni me ujë të ngrohtë duke përdorur një sfungjer ose leckë të "shtrydhur". Pastrojeni plotësisht para se të vendosni raftet dhe shportën e sallatës.
- ◆ Përdorni një leckë të lagur për të pastruar pjesën e jashtme dhe më pas fshijeni me një lustër standarde mobiljesh. Sigurohuni që dera të jetë e mbyllur për të shmangur futjen e lustrës në vulën magnetike të derës ose brenda njësisë.
- ◆ Grila e kondensatorit, pjesa e pasme e njësisë dhe përbërësit ngjitur mund të pastrohen me anë të një furç shtojce të butë.

Këshillat rreth Pastrimit

Kondensimi mund të shfaqet në pjesën e jashtme të njësisë. Kjo mund të jetë për shkak të një ndryshimi në temperaturën e dhomës. Fshini çdo mbetje lagështie. Nëse problemi vazhdon, ju lutemi kontaktoni një teknik të kualifikuar për ndihmë.

Mos përdorni furça të forta, topa të pastër çeliku, furça teli, gërryes, të tilla si pasta dhëmbësh, tretës organikë (të tilla si alkooli, acetoni, vaji i bananes, etj.). Ujë të vluar, acid ose sende alkaline frigorifer të pastër duke marrë parasysh që kjo mund të dëmtojë sipërfaqja dhe brendësia e frigoriferit.

Mos e shpëlani me ujë në mënyrë që të mos prekni vetitë e izolimit elektrik. Ju lutemi përdorni një leckë të thatë kur pastroni llambat e ndriçimit, çelësin e kontrollit të temperaturës dhe përbërësit elektrikë.

Shkrimja

Ndarja e frigoriferit

1. Për të filluar procedurën, vendosni butonin e termostatit në pozicionin "OFF" dhe shkëputni pajisjen nga furnizimi me energji elektrike.
2. Hiqni të gjitha tabaka dhe ushqimet e ngrira nga frigoriferi. Ruani ushqimin e ngrirë në një vend të freskët.
3. Për të mbledhur akullin e shkrirë, vendosni një enë të cekët brenda ngrirjes. Mund të shpejtoni shkrirjen duke vendosur një enë të mbushur me ujë të nxehtë brenda dhomës së ngrirjes.
4. Pasi të jenë shkrirë acari dhe akulli, nxirni një enë të cekët dhe lani pjesën e brendshme të frigoriferit.
5. Thani mirë pjesën e brendshme të frigoriferit dhe ngrirësit.
6. Ktheni sirtarët dhe ushqimin e ngrirë në frigorifer dhe mbyllni derën.
7. Aktivizoni përsëri frigoriferin dhe vendosni termostatit në vlerën e dëshiruar. Rekomandohet që të përdorni ushqim të ngrirë sa më shpejt të jetë e mundur.



Mos përdorni enë metalike ose ngrohës elektrik për shkrirjen në mënyrë që të mos dëmtoni pajisjen.

Ju lutemi hiqni ushqimin dhe vendoseni në një vend të freskët kur e shkrini para se të hiqni sirtarët dhe aksesorët e tjerë.

Fikja/ Ndërprerja për periudha të gjata kohore

Ushqimet mund të ruhen për disa orë edhe gjatë verës në rast të ndërprerjes së energjisë elektrike, mirëpo rekomandohet të zvogëloni frekuencën e hapjes së derës dhe mos vendosni ushqime të freskëta në frigorifer.

Kur njësia nuk është në përdorim për një periudhë të gjatë kohe, shkëputeni atë nga rrjeti elektrik, zbrazi të gjithë ushqimin dhe pastroni pajisjen. Mbani derën hapur për të shmangur erën e keqe.



Kërkohet funksionim i vazhdueshëm kur të fillojë ngrirja.

Ju lutemi mos lëvizni ngrirësin në rrethana normale në mënyrë që të mos ndikoni në jetën e shërbimit të frigoriferit.

Pyetjet e bëra më shpeshë

Çështjet e mëposhtme të thjeshta mund të trajtohen nga përdoruesi. Ju lutemi telefononi departamentin e shërbimit pas shitjes nëse çështjet nuk janë zgjidhur.

Njësia nuk është duke funksionuar	Nëse frigoriferi është i kyçur dhe i lidhur me energjinë; Tension i ulët; Fikja e energjisë ose qarku i ndërprerjes;
Era e padëshirueshme	Ushqimet me erë të keqe duhet të mbështjellen me kujdes; Ndoshta ushqimet mund të jenë kalbur; Apo pjesa e brendshme duhet të pastrohet.
Ushqimet në pjesën e frigoriferit janë ngrirë	Nëse termostati është mbirregulluar; Nëse ushqimet që përmbajnë ujë futen brenda ndarjes së qelqit.
Funksionet afatgjata të kompresorit	Është normale që frigoriferi punon për një kohë më të gjatë gjatë verës kur temperatura e ambientit është më e lartë; Mos vendosni shumë ushqim në frigorifer në të njëjtën kohë; Mos vendosni ushqime derisa të ftohen; Hapja e shpeshtë e derës së frigoriferit. Shtresë e trashë e akullit (nevojitet shkrirja).
Dera e frigoriferit nuk mund të mbyllet siç duhet.	Dera e ngrirësit ka ngecur për shkak të pakove të ushqimit. Ka shumë ushqim. Frigoriferi ka anuar.
Zhurma të zëshme	Nëse ushqimi është i nivelizuar, nëse frigoriferi është i ekuilibruar; Nëse pjesët e frigoriferit janë vendosur siç duhet;

Këshilla të ngrohta:

- ◆ Fusha e ngrirësit mund të lëshojë nxehtësi gjatë punës posaçërisht në verë, kjo është shkaktuar nga rrezatimi i kondensatorit dhe është një fenomen normal.
- ◆ Kondensimi: fenomeni i kondensimit do të zbulohet në sipërfaqen e jashtme dhe vultat e dyerve të frigoriferit kur lagështia e ambientit është e madhe, ky është një fenomen normal dhe kondensimi mund të fshihet me një peshqir të thatë.
- ◆ Tingulli i rrjedhjes së ajrit: Ftohësit që qarkullojnë në linjat e ftohësit do të prodhojnë shpërthim të zërit dhe gromësimë që është normale nuk ndikon në efektin e ftohjes.
- ◆ Gumëzhitja: Gumëzhitja do të gjenerohet nga përdorimi i kompresorit posaçërisht gjatë ndezjes ose fikjes.
- ◆ Gjëmimi: Valvula solenoide ose valvula e ndërprerësit elektrik do të gjëmojnë, gjë që është një fenomen normal dhe nuk ndikon në funksionimin e pajisjes.
- ◆ Hapësira frigoriferike do të ngrihet dhe shkrihet periodikisht (pikat e ujit do të gjenerohen në pjesën e pasme të hapësirës frigoriferike kur shkrihet) që janë normale.

Kthimi i derës

Pjesë të përfshira me kompletin e menteshave:

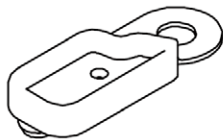

Tapa e majtë (2)

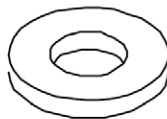

Hapësirë

Parts already mounted on the refrigerator (as shipped):

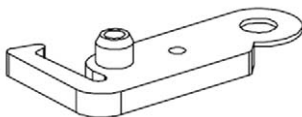

Tapa e djathtë



Vidë mbyllëse e djathtë



Kapak i vrimës (2)



Mbulesa e menteshës së sipërme



Vidë e sipërme e menteshës

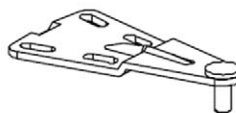

Mentesha e sipërme

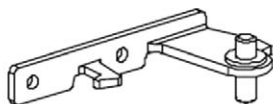

Mentesha e mesme



Vidë e mesme e menteshës

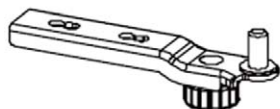

Mentesha e poshtme



Këmbët përshtatëse

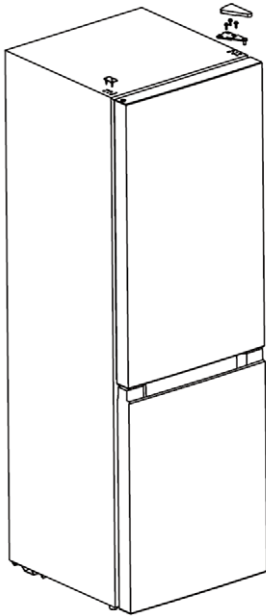

Fikeni frigoriferin dhe hiqni të gjithë artikujt nga tabakatë e derës. Hiqni kapakun e menteshës së sipërme, më pas hiqni vidhat e menteshës së sipërme, menteshën e sipërme dhe kapakun e vrimës që është fiksuar në anën tjetër.

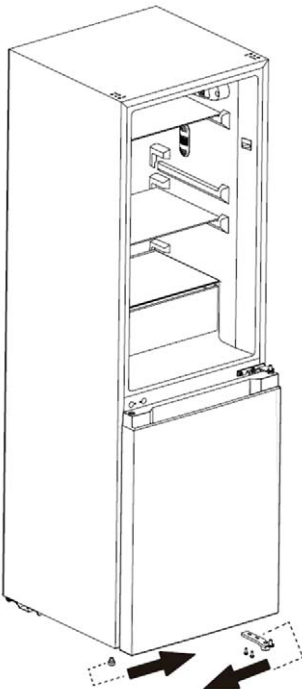

Hiqni derën e frigoriferit, menteshën e mesme dhe kapakët e vrimës.

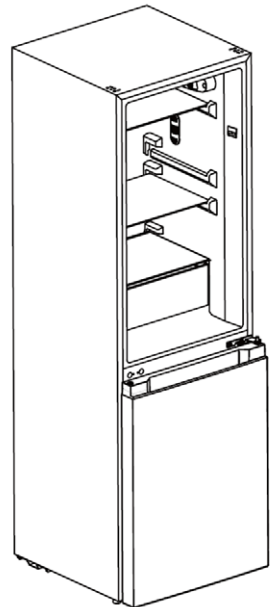

Hiqni derën e ngrirësit, hiqni menteshën e poshtme dhe këmbën e rregullueshme në anën tjetër. Ndërroni pozicionin fiks të këmbës së rregullueshme dhe menteshën e poshtme, më pas fiksoni ato përsëri.

Hiqni vidhat dhe tapat që janë fiksuar në kapakun e poshtëm të derës së frigoriferit dhe derës së ngrirësit.

Hiqni dy tapa nga qesja plastike e bashkangjitur, fiksoni tapat me vida në anën tjetër të kapakut të poshtëm të derës së frigoriferit dhe derës së ngrirësit.

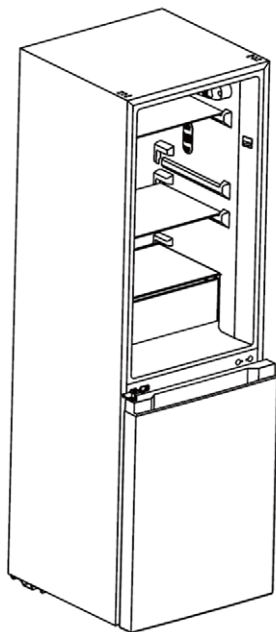
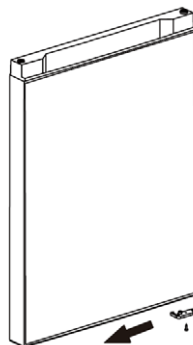

Vendoseni derën e ngrirësit nga lart poshtë, hiqni ndarësin nga qesja plastike e bashkangjitur dhe vendoseni në vrimën e boshtit të një ane tjetër të derës së ngrirësit. Fiksoni menteshën e mesme me vida dhe vendoseni në kapakët e vrimave.

Vendoseni derën e frigoriferit në menteshën e mesme, montoni menteshën e sipërme në anën tjetër, fiksoni kapakun e menteshës në menteshën e sipërme dhe rregulloni kapakun e vrimës, siç tregojnë fotot.

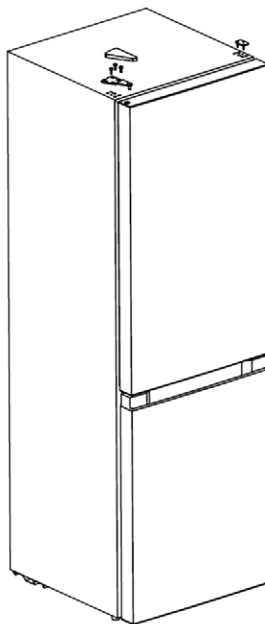

SHËNIM: FOTOJ RAT JANË VETËM PËR REFERENCA. KONFIGURIMI AKTUAL DO TË VARET NGA PRODUKTI FIZIK OSE DEKLARATA NGA DISTRIBUTORI.

Nivelimi i këmbëve

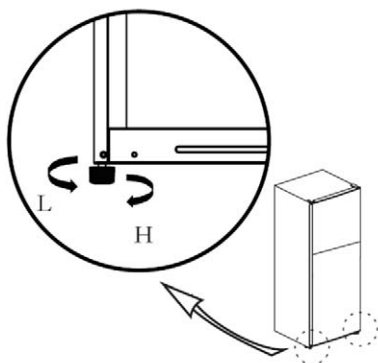

1. Masat paraprake para operacionit:
Para përdorimit të aksesoreve, duhet të sigurohet që frigoriferi të jetë shkëputur nga rryma.
Para rregullimit të këmbëve të nivelimit, duhet të merren masa paraprake për të parandaluar çdo dëmtim personal.
2. Skema skematike e këmbëve të nivelimit
3. Procedurat e rregullimit:
 - a.) Ktheni këmbët në drejtim të akrepave të orës për të ngritur frigoriferin;
 - b.) Ktheni këmbët në drejtim të kundërt të akrepave të orës për të ulur frigoriferin;
 - c.) Rregulloni këmbën e djathtë dhe të majtë bazuar në procedurat e mësipërme në një nivel horizontal.

Këshilla për ruajtjen e Energjisë.

Mundohuni të mos e hapni derën shumë shpesh, veçanërisht kur koha është me lagështi dhe e nxehtë. Sapo të hapni derën, mbylleni atë sa më shpejtë që të jetë e mundur.

Herë pas here kontrolloni nëse pajisja është e ajrosur mjaftueshëm (qarkullimi adekuat i ajrit prapa pajisjes).

Në kushte normale të temperaturës, ju lutemi rregulloni termostatit në cilësimet/ vendosjen e mesit.

Para se të ngarkoni pajisjen me pako me ushqime të freskëta, sigurohuni që ato të jenë ftohur në temperaturën e ambientit.

Shtresa e akullit dhe e ngricës rrit konsumin e energjisë, prandaj pastroni pajisjen sa më shpejt që shtresa të jetë e trashë 3-5 mm.

Nëse është kondensatori i jashtëm, muri i pasmë duhet të jetë gjithmonë i pastër pa pluhur ose pa ndonjë mbetje tjetër.

- ◆ Pajisja duhet të jetë e vendosur në zonën më të ftohtë të dhomës, larg pajisjeve që prodhojnë nxehtësi ose kanaleve të ngrohjes dhe larg rrezeve të drejtpërdrejta të diellit.
- ◆ Lërimi ushqimet e nxehta të ftohen në temperaturën e dhomës përpara se t'i vendosni në pajisje.
- ◆ Mbingarkesa e aparatit e detyron kompresorin të punojë më gjatë.
- ◆ Ushqimet që ngrijnë shumë ngadalë mund të humbasin cilësinë, ose mund të prishen.
- ◆ Sigurohuni që të mbështillni ushqimet siç duhet dhe fshini enët e thata para se t'i vendosni në pajisje. Kjo zvogëlon akumulimin e akullit brenda pajisjes.

- ◆ Shporta e ruajtjes së pajisjes nuk duhet të jetë i veshur me letër alumini, letër dylli, ose letër peshqiri. Linjat/ folitë ndërhyjnë në qarkullimin e ajrit të ftohtë, duke e bërë pajisjen më pak efikase.
- ◆ Organizoni dhe etiketoni ushqimin për të zvogëluar hapjet e dyerve dhe kërkimet e zgjatura.
- ◆ Hiqni sa më shumë artikuj të nevojshëm në të njëjtën kohë, dhe mbyllni derën sa më shpejt që të jetë e mundur.

Pjesët rezervë

Pjesët e renditura në tabelën vijuese mund të merren nga kanali:

Pjesët e porositura	Të ofruara nga	Koha minimale që nevojitet për pagesë
Termostati	Personeli për mirëmbajtje profesionale	Të paktën 7 vjet pasi që modeli i fundit të ketë dalë në treg.
Sensorët e temperaturës	Personeli për mirëmbajtje profesionale	Të paktën 7 vjet pasi që modeli i fundit të ketë dalë në treg.
Bordet e qarqeve të shtypura	Personeli për mirëmbajtje profesionale	Të paktën 7 vjet pasi që modeli i fundit të ketë dalë në treg.
Burimet e dritës	Personeli për mirëmbajtje profesionale	Të paktën 7 vjet pasi që modeli i fundit të ketë dalë në treg.
Dorezat e derës	Personeli për mirëmbajtje profesionale dhe përdoruesit e fundit	Të paktën 7 vjet pasi që modeli i fundit të ketë dalë në treg.
Menteshat e dyerve	Personeli për mirëmbajtje profesionale dhe përdoruesit e fundit	Të paktën 7 vjet pasi që modeli i fundit të ketë dalë në treg.
Tabakatë	Personeli për mirëmbajtje profesionale dhe përdoruesit e fundit	Të paktën 7 vjet pasi që modeli i fundit të ketë dalë në treg.
Shporta	Personeli për mirëmbajtje profesionale dhe përdoruesit e fundit	Të paktën 7 vjet pasi që modeli i fundit të ketë dalë në treg.
Shportat e derës	Personeli për mirëmbajtje profesionale dhe përdoruesit e fundit	Të paktën 7 vjet pasi që modeli i fundit të ketë dalë në treg.

Asgjësimi, Deklarata e Përputhshmërisë së BE-së (EU)

Asgjësimi i pajisjeve elektrike dhe elektronike



Produktet e shënuar me këtë simbol bëjnë pjesë në grupin e pajisjeve elektronike dhe elektrike (produkte EE) dhe nuk guxojnë të hidhen me mbeturinat e zakonshme të shtëpisë.

Me përdorimi, riciklimin dhe largimin e produkteve, parandaloni pasoja potenciale negative mbi shëndetin e njeriut dhe rrethinës, që mund të ndodh si pasojë e largimit joadekuat ose largim të këtij produkti.

Për më tepër informacione për largimin dhe riciklimin, drejtoheni në shitoren ose qendrën më të afërt për mbledhje dhe riciklim të EE mbeturinave.

Deklarata e përputhshmërisë së be- së (eu)

Kjo pajisje është prodhuar në përputhje të plotë me standardet e zbatueshme Evropiane dhe në përputhje me të gjitha Direktivat dhe Rregulloret në fuqi.

Deklarata e Përputhshmërisë së BE-së (EU) mund të shkaarkohet nga linku i mëposhtëm: www.msan.hr/dokumentacijaartikala



Fleta për informacione të Produktit

Të dhënat e fletës së informacionit të produktit futen në bazën e të dhënave EPREL

Për më shumë informacion dhe fletën e Informacionit të Produktit, ju lutemi skanoni kodin QR ose vizitoni faqen e internetit të Vivax: www.vivax.com

CF-174ELF W

CF-174ELF S



VIVAX

Simply good.

CF-174ELF W

CF-174ELF S

SLO

Navodila za uporabo



Vsebina

- **Varnostna opozorila**
 - Pomen varnostnih oznak in opozoril
 - Opozorila o električni povezavi
 - Opozorila, povezana z uporabo naprave
 - Opozorila glede lokacije naprave
 - Opozorila v zvezi s staro napravo
 - Opozorila v zvezi s transportom
- **Uporaba hladilnika**
 - Glavni deli in funkcije
 - Termostat
 - Vklop
- **Vzdrževanje hladilnika**
 - Čiščenje
 - Odtajanje
 - Izklop
- **Pogosto zastavljena vprašanja in težave**
- **Spreminjanje smeri odpiranja vrat**
- **Odstranjevanje izrabljenih naprav, izjava EU o skladnosti**

Spoštovani:

Hvala za nakup tega hladilnika. Da bi zagotovili najboljšo učinkovitost in v celoti izkoristili vse razpoložljive funkcije naprave, natančno preberite ta navodila.

Odstranite embalažo v skladu z veljavnimi lokalnimi okoljskimi predpisi.

Ko odstranite star hladilnik z zamrzovalnikom, se za varno in ekološko odstranitev naprave obrnite na lokalni urad za odstranjevanje odpadkov.

To napravo je dovoljeno uporabljati samo za hrambo hrane in hlajenje pijač. Uporaba naprave za druge namene ni priporočljiva in proizvajalec ni odgovoren za kakršno koli škodo, ki bi jo povzročila nepravilna uporaba.

Pred montažo in priključitvijo hladilnika natančno preberite ta navodila. Proizvajalec ni odgovoren za nepravilno uporabo naprave.

Strogo upoštevajte navodila v tem priročniku. Navodila vedno postavite na dobro znano in varno mesto in jih shranite za primer dodatne uporabe.

Varnostna opozorila

Pomen varnostnih znakov



Znak
Prepovedi

Ta oznaka pomeni prepoved določene dejavnosti. Če tega ne upoštevate, lahko pride do poškodb izdelka ali ogrozi osebno varnost uporabnika.



Opozorilni
znak

Ta znak označuje navodila, ki jih je treba upoštevati in jim strogo slediti. Neupoštevanje teh navodil lahko povzroči poškodbe izdelka ali ogrozi osebno varnost uporabnika.



Znak
pozornosti

Ta znak pomeni, da morate biti pozorni na določeno dejanje. Te previdnostne ukrepe je treba upoštevati, ker lahko njihovo neupoštevanje povzroči poškodbe ali škodo na napravi.

POZOR:

- Aparat ni namenjen uporabi s strani oseb (vključno z otroki) z zmanjšanimi telesnimi, čutnimi ali duševnimi sposobnostmi ali pomanjkanjem izkušenj in znanja, razen če so pod nadzorom ali če so dobile navodila za uporabo naprave s strani osebe, odgovorne za njihovo varnost.
- To napravo lahko uporabljajo otroci v starosti do 8 let in osebe z zmanjšanimi fizičnimi ali psihičnimi sposobnostmi ali pomanjkanjem izkušenj in znanja le, če so pod nadzorom odgovorne osebe ali če so jim bila predana navodila za varno uporabo naprave in če se zavedajo potencialnih nevarnosti, ki jih prinaša uporaba naprave.
- Otroci se ne smejo igrati z napravo.
- Otroci, stari od 3 do 8 let, smejo dajati in odstranjevati samo hrano iz naprave.
- Otroci lahko čistijo ali vzdržujejo napravo le, če so pod nadzorom.
- Ta naprava je namenjena izključno za uporabo v gospodinjstvu in podobne namene, kot so:
 - Kuhinja za delavce v trgovinah, pisarnah in drugih delavnih prostorih.
 - Gostinski objekti, kot so sobe v hotelih, motelih in drugih nastanitvenih objekti.

- »Bed and breakfast" (nočitev z zajtrkom), namestitveni prostori
- Catering in podobne storitve dajanja v najem.

Opozorila o električni povezavi

- Ne vlecite za napajalni kabel, ko odklopite vtič iz vtičnice. Prosimo trdno držite vtič in ga izvlecite iz vtičnice.

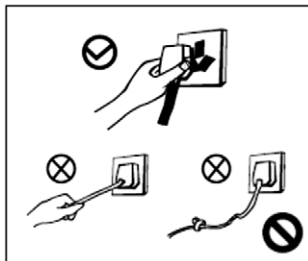

- Nikoli ne odklopite / vklopite napajalnega kabla z mokrimi ali vlažnimi rokami, da bi se izognili nevarnosti električnega udara.

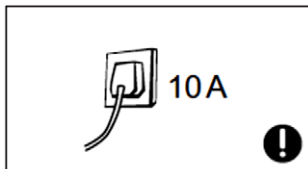

- Za zagotovitev varnosti uporabe pazite, da ne poškodujete napajalnega kabla. Ne uporabljajte naprave, če sta napajalni kabel ali vtič poškodovana.

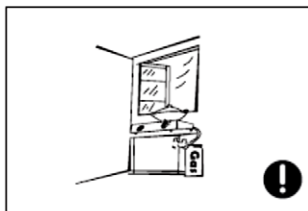

- Zagotovite, da sta napajalni kabel in vtičnica vedno na voljo.

- Da bi zmanjšali nevarnost električnega udara, mora v primeru poškodbe napajalnega kabla, kabel zamenjati proizvajalec, njegov zastopnik ali druga pooblaščenca oseba.

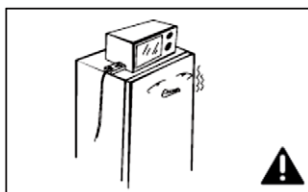

- Vaša naprava ima ozemljen vtič, ki je povezan z ozemljenim napajalnim kablom. Ta vtič mora biti priključen na primerno ozemljeno vtičnico 10A električne moči. Če v vašem domu ni takšne vtičnice, se posvetujte s pooblaščenim električarjem ali distributerjem električne energije. Zamenja naj jo usposobljen električar. Vtičnice ne delite z nobenim drugim električnim aparatom.

- Ne uporabljajte podaljškov ali zunanjih timerjev.

- Vtič in napajalni kabel morata biti trdno vstavljena v vtičnico, da se prepreči možnost iskrenja in ognja.
- Ne zmečkajte, ne vlecite ali zvijajte napajalnega kabla.
- Hladilnik je namenjen za priključitev na 220-240V, 50Hz napajanje. Nihanja napetosti nad mejo 220-240±10%V lahko povzročijo okvaro ali poškodbe naprave. Če imate nestabilno napajanje, zagotovite minimalni stabilizator moči 750W.

- Hladilnik vsebuje hladilni plin R600a. Vrsta in količina plina sta navedena na nalepki v hladilniku. Plin je popolnoma okolju prijazen, saj je R600 naravni plin in je popolnoma neškodljiv, vendar vnetljiv. Pri transportu in namestitvi naprave, se prepričajte, da ni prišlo do poškodbe nobenega od delov (komponent) hladilnika. V primeru poškodbe, se izogibajte odprtemu ognju ali izpostavljenosti naprave izvirom toplote in takoj prezračite sobo, kjer se nahaja naprava. Ne izklaplajte hladilnika ali drugih električnih naprav, saj lahko iskra povzroči požar.



POZOR
Nevarnost
požara.

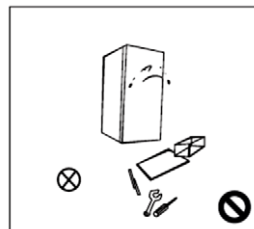

- Iz varnostnih razlogov ni priporočljivo, da v hladilnik postavite druge električne naprave, kot so kuhalnik, mikrovalovna pečica in drugi električni aparati.
- Ne uporabljajte električnih naprav v hladilniku.
- Prepovedano je nepooblaščen razstavljanje ali predelava hladilnika, poškodba kompresorja ali hladilnega kroga, ker lahko to povzroči onesnaženje okolja in puščanje hladilnega plina. Popravilo in vzdrževanje hladilnika mora opraviti strokovna in pooblaščen služba.
- Poškodovan napajalni kabel mora zamenjati proizvajalec ali pooblaščen servisni agent, da se izogne električnemu udaru.

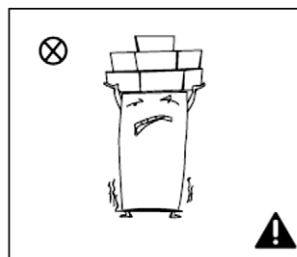
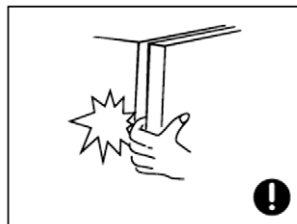

- Odprtine na hladilniku ali zamrzovalniku so namenjene za prezračevanje in morajo biti vedno proste za kroženje zraka.
- Reže in odprtine med vrati ter med vrati in ohišjem hladilnika so majhne. Ne dajte roke na ta območja, da preprečite stiskanje prstov. Prosimo pazite pri zapiranju vrat hladilnika, da ne boste porušili hrane ali posode v vratih.
- Ne dotikajte se hladilnega sistema, še posebej se ga ne dotikajte z mokrimi rokami, ker se lahko poškodujete.
- Ne dovolite otrokom, da se igrajo s hladilnikom. Otroci ne smejo nikoli sedeti na držalu ali se obesiti na vrata hladilnika.
- Ne škropite ali perite hladilnika z vodnim curkom.
- Ne uporabljajte hladilnika zunaj in ga ne izpostavljajte dežju ali prekomerni vlagi, da preprečite poškodbe električnih delov in izolacije hladilnika. Naprave ne izpostavljajte neposredni sončni svetlobi ali toploti.
- Ne postavljajte težjih predmetov in več predmetov na napravo. Pri odpiranju vrat lahko predmeti padejo z enote in povzročijo poškodbe.
- Obvezno odklopite napajalni vtič v primeru izpada električne energije v omrežju ali pri čiščenju in vzdrževanju naprave.
- Naprave ne priključujte na napajanje v petih minutah po odklopu, da preprečite poškodbe kompresorja zaradi zaporednega zagona.

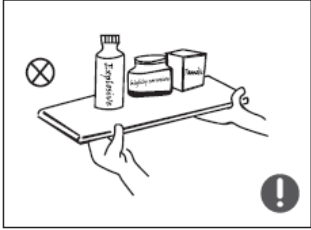
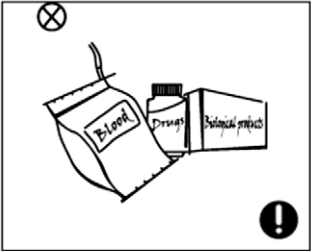

Opozorila za zlaganje hrane

- Ne uporabljajte naprave za shranjevanje eksplozivnih snovi, kot so aerosolne pločevinke ali posode z vnetljivimi sredstvi, ker to lahko povzroči poškodbo naprave ali požar. Steklenice, ki vsebujejo visok odstotek alkohola morajo biti postavljene navpično.
- Ne postavljajte hladilnika na območje, kjer so shranjene eksplozivne ali vnetljive snovi, v bližino hladilnika ne postavljajte vnetljivih predmetov, da bi se izognili nevarnosti požara.
- Ta naprava je namenjena za shranjevanje sveže hrane in pijače. Ne uporabljajte hladilnika za shranjevanje krvnih izdelkov, zdravil ali bioloških vsebin.
- Ne hranite v hladilniku eksplozivnih snovi, kot so aerosolne pločevinke, vnetljivi plini.
- V zamrzovalnik ne postavljajte steklenic ali drugih trdo stenskih posod za tekočine, ker lahko eksplodirajo.
- Ne jejte ledu, ki ste ga odstranili iz zamrzovalnika
- Ne dotikajte se zamrznjene hrane z mokrimi rokami. Zamrznjenih živil ne jejte takoj

OPOZORILA

- **OPOZORILO:** Odprtine za prezračevanje morajo biti proste ovir.
- **OPOZORILO:** Ne poškodujte instalacije za hlajenje
- **OPOZORILO:** Za odmrzovanje in odstranjevanje ledu ne uporabljajte električnih grelnikov, sprejev za odtaljevanje ali ostrih predmetov.
- **OPOZORILO:** Če ne uporabljate hladilnika, pred uporabniškim vzdrževanjem ali čiščenjem odklopite hladilnik iz električnega omrežja.
- **OPOZORILO:** Pri nameščanju naprave, preverite, da napajalni kabel ni stisnjen, zataknjen ali poškodovan.
- Če je napajalni kabel poškodovan, ga mora zamenjati proizvajalec, serviser ali druga usposobljena oseba, da se izognete potencialno nevarnim situacijam in električnemu udaru.
- **UPOZORILO:** Rabljeni hladilnik zavržite v skladu z lokalnimi predpisi, saj uporablja vnetljiv plin in hladilno sredstvo.
- **OPOZORILO:** Če se ta naprava zamenja namesto starega hladilnika s ključavnico; umaknite ključavnico iz vrat iz varnostnih razlogov, da bi zaščitili otroke, ki se igrajo pred lastnim zaklepanjem.
- **OPOZORILO:** Stari hladilniki vsebujejo hladilni izhlapeli CFC plin in jih je treba pravilno odstraniti. Prepričajte se, ali so morda v napravi poškodovani deli. Če imate kakšna vprašanja, se obrnite na svojega lokalnega dobavitelja. Prav tako se prepričajte, da naprava ni bila poškodovana, preden jo je zapakiral pooblaščen servisni center.
- **OPZORILO:** Ne priključujte naprave na podaljške in ne postavljajte prenosnih kablov ali podaljškov za napravo. Ne uporabljajte podaljškov, ki nimajo ozemljitve. (2-polne vtičnice) ali adapterja.

- Dobro preverite ali so na napravi kakršne koli poškodbe. Če imate kakršno koli vprašanje kontaktirajte svojega lokalnega prodajalca. Prav tako preverite ali je naprava morebiti poškodovana predno je odposlana od pooblaščenega serviserja.

Namestitev

Pred zagonom hladilnika-zamrzovalnika odstranite originalno embalažo z naprave, vključno s stiroporjem in traki v zamrzovalniku, odstranite zaščitno folijo iz vrat in ohišja, če obstaja.

Odstranite embalažo aparata stran od majhnih otrok. Bodite pozorni, da se otroci ne igrajo z embalažo, saj lahko to povzroči dušenje in življenjsko nevarne poškodbe.

Napravo držite proč od vročine in je ne izpostavljajte neposredni sončni svetlobi.

Naprave ne postavljajte v odprt prostor in je ne izpostavljajte vodi ali vlagi, da preprečite nastanek rje ali da ne zmanjšate izolacijskega učinka.

Hladilnik-zamrzovalnik je treba postaviti v zračen prostor, naprava mora stati trdno na tleh in v ravnini s tlemi.

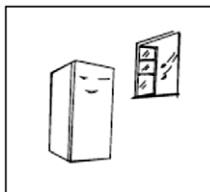
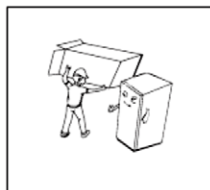

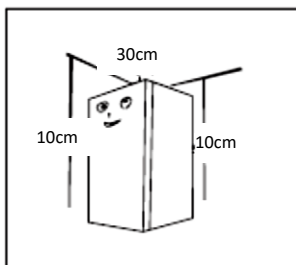

Prostor nad hladilnikom mora biti večji od 30 cm, razdalja obeh strani in hrbtnih strani pa mora biti večja od 10 cm, da se olajša odpiranje in zapiranje vrat ter odvajanje toplote.

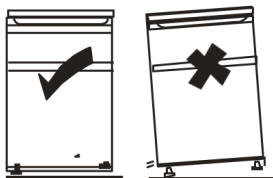

POMEMBNO: Aparat mora stati trdno na podlagi in biti raven s tlemi.

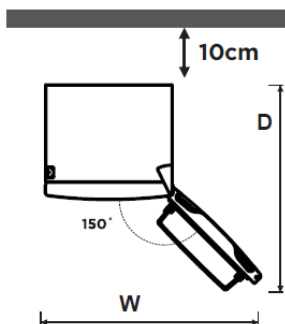

Pustite dovolj prostora, da zagotovite enostavno odpiranje vrat in odstranitev predala in polic.

WxD ≥ 965 × 1035mm

Mere so prikazane samo kot okvirni podatki.

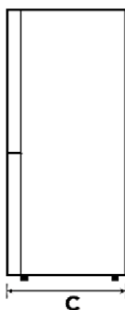
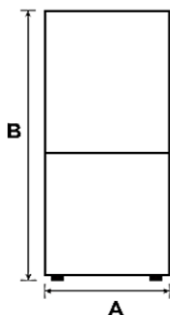

A = 470mm

B = 1500mm

C = 511mm

Opozorila o odstranjevanju naprave



Plin R600a ciklopentan in penasti izolacijski materiali, so vnetljivi, zato je treba star hladilnik izolirati proti virom toplote in plamena in se ga ne sme sežigati.



Prosimo, odstranite hladilnik-zamrzovalnik na reciklažno dvorišče ali pokličite službo za odstranjevanje elektronskih odpadkov, da se izognete okoljski škodi ali drugim nevarnostim.

NEVARNOST: MOŽNOST TVEGANJA ZAPRTJA OTROKA

Odstranite vrata hladilnika in police, da preprečite poškodbe otrok, ki se v igri lahko zaprejo v hladilnik.

Če ima hladilnik, ki ga odstranjujete ključavnico na vratih, obvezno odstranite ključavnico, da otroke zaščitite pred lastnim zaklepanjem

Servis

Aparat naj servisira pooblaščen servisni center in samo z uporabo originalnih rezervnih delov. V nobenem primeru ne poskušajte sami popraviti naprave. Popravila, ki jih opravijo osebe brez potrebnih izkušenj, lahko povzročijo poškodbo ali napako naprave. Vedno se obrnite na strokovnega serviserja.

Ne prekrivajte hrbtnih in drugih odprtih na hladilniku.

Ne shranjujte več temperaturnih živil blizu temperaturnega senzorja znotraj hladilnika.

Pladenj je dovoljeno odstraniti v zamrzovalnem prostoru in hrano postaviti neposredno na polico.

Transport

Napravo je treba prevažati v originalni škatli ali, če to ni mogoče, zaviti v mehko krpo in varno pritrditi.

Prevoz v neprimerni embalaži lahko poškoduje ohišje in dele znotraj naprave.

Preden premaknete hladilnik, odstranite vso dodatno opremo in pritrdite police in pregrade, pritrdite ali odstranite predale za sadje in zelenjavo. Poskrbite, da se vrata med prevozom ne poškodujejo.

Ne nagibajte naprave in je ne obračajte na glavo in ne tresite.

Kot nošenja ne sme presegati 45 °.

Pri nošenju in transportu ne držite naprave za vrata ali tečaje.

OPOMBA:

Vsaka napaka ali poškodba, ki nastane med nalaganjem, razlaganjem ali prevozom naprave in po dostavi izdelka uporabniku povzroči, da ni v veljavna.

Uporaba hladilnika

Deli i funkcije

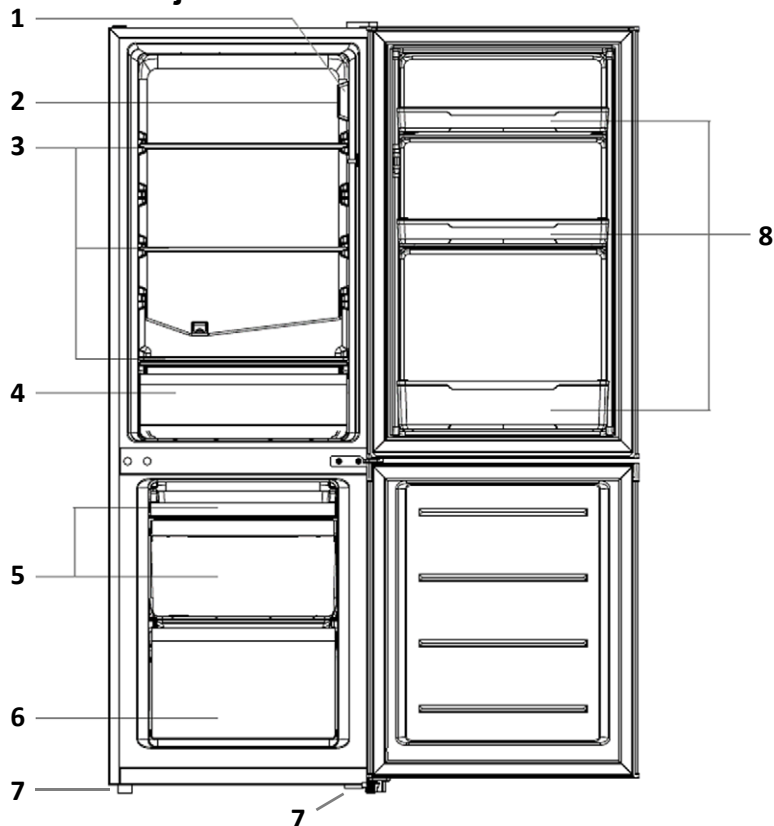

- | | |
|----------------------------------|-------------------------|
| 1. LED osvetlitev | 6. Pokrov zamrzovalnika |
| 2. Kontrole in Termostat | 7. Izravnalne noge |
| 3. Staklena polica | 8. Police v vratih |
| 4. Košare za sadje in zelenjavo | 9. Polica za staklenice |
| 5. Posode za globoko zamrzovanje | |

* Slike v tem vodiču so informativne narave; Vaš izdelek se lahko nekoliko razlikuje pri delih in dodatkih.

Položaj in namestitvev predalov, posode za hrano, polic itd., ki je prikazan na zgornji sliki, omogočata najboljšo energetska učinkovitost.

Oprema hladilnika

Hladilnik ima različne steklene police in plastične predelne elemente, ki so vključeni ob nakupu - različni modeli imajo različne kombinacije.

Najnižja steklena polica mora biti vedno v najnižjem položaju, tik ob pladnju za sadje in zelenjavo. Da bi nastavili višino police, povlecite polico navzven, dokler je ni mogoče premakniti v zeleni položaj.

Za optimalno izkoriščanje prostora v hladilniku in zamrzovalniku je dovoljeno odstraniti police ali zamrzovalne predale, odvisno od dnevnih potreb.

Hladilni predal in Hladilnik-zamrzovalnik

Hladilni predal je primeren za hitro hlajenje hrane, kot so sadje, zelenjava, pijača in druga živila, ki se porabijo v kratkem času. Priporočeno hranjenje je od 3 do 5 dni.

Topla hrana ne sme biti nameščena v hladilni prostor, dokler se ne ohladi na sobno temperaturo.

Priporočljivo je, da so živila dobro zaprta (v skledi ali vreči), preden jih položite v hladilnik.

Police se lahko premakne navzgor po višini znotraj prostora hladilnika, da lahko optimalno organizirate prostor.

Zamrzovalnik služi za daljše skladiščenje hrane (do 6 mesecev). Za več informacij o dolžini skladiščenja preverite embalažo izdelka ali hrane, ki jo zamrznete.

Nikoli ne zamrzujte že dehidrirane hrane

OPOMBA: *Specifikacije in dodatki hladilnika so lahko nekoliko spremenjeni, odvisno od različice modela.*

Opombe za hranjenje hrane

- ◆ Surovo meso in ribe hranite v primernih posodah v hladilniku tako, da ne pridejo v stik ali kapljajo na ostalo hrano.
- ◆ Kuhano meso ali ribe je treba vedno hraniti na polici nad svežim mesom ali ribami, da se prepreči prenos bakterij. Hraniti surovo meso ali ribe v skledi, ki je dovolj velika, da zbere dobro konzervirane sokove in dobro prekrije. Postavite posodo na najnižjo polico.
- ◆ Omogočite kroženje zraka v prostoru. Prepričajte se, da se hrana ne naslanja na notranjo steno zamrzovalnika.
- ◆ Da bi preprečili prenos okusa, vonj ali preprečili sušenje, hranite vsako hrano v ločenem pakiranju ali vsebniku in pokrivajte.
- ◆ Kuhana hrana naj se najprej ohladi na sobno temperaturo, preden se postavi v zamrzovalnik. To bo pripomoglo k ohranjanju notranje temperature in varčevanju z energijo.
- ◆ Da preprečite hladni zrak iz enote, poskusite omejiti frekvenco odpiranja vrat čim manj. Priporočamo, da se vrata odprejo le, če morate zamrzniti ali vzeti hrano. Poskrbite, da se vrata odprejo za tako kratko časovno obdobje.
- ◆ Da bi preprečili kvarjenje hrane se, držite naslednjih navodil:
 - Daljših intervali odpiranja vrat lahko povzročijo povišanje temperature v predelih hladilnika in zamrzovalnika.
 - Redno čistite površine, ki lahko pridejo v stik s hrano in dostopne odvodne sisteme.
 - Posode za vodo očistite, v kolikor niso v uporabi 48 ur, izperite vodovodni sistem, ki je priključen na vodovod v primeru, da vode niste uporabljali 5 dni.
 - Da bi preprečili izpust hladnega zraka iz naprave poskušajte omejiti število odpiranj vrat. Priporočamo da vrata odprete samo v primeru, ko morate vstaviti ali vzeti živila iz naprave.
 - V primeru, da ima vaš hladilnik predel za zmrzovanje s 4 zvezdicami, je ta naprava primerna za zmrzovanje živil.

V primeru, da ima vaša naprava predel za zamrzovanje označen z 1, 2 ali 3 zvezdicami, ta naprava ni primerna za zamrzovanje živil:

- Predeli zamrznjene hrane z 2 zvezdicama so primerni za shranjevanje predhodno zamrznjene hrane, hranjenje ali izdelavo sladoleda ter za izdelavo ledenih kock.
- Predeli označeni z 1, 2 ali 3 zvezdicami niso primerni za zamrzovanje sveže hrane
- V primeru, da hladilnik puščate dlje časa prazen, ga odmrznite, izklopite, očistite, posušite in posute odprta vrata, da se prepreči nabiranje plesni v notranjosti naprave.

Prvi vklop

Čiščenje pred prvo uporabo

Obrišite notranjost hladilnika v blagi raztopini natrijevega sode. Nato obrišite notranjost z mehko krpo ali gobico, namočeno v topli vodi. Police in predale operite v topli vodi in temeljito osušite, preden vse pripomočke vrnete v hladilnik.

Zunanji okrov očistite z mehko, vlažno krpo.

Če potrebujete več informacij, glejte "Čiščenje in vzdrževanje".



- ◆ Preverite, da napajanje navedeno na etiketi izdelka ustreza napajanju vašega električnega omrežja. Napajalni vtič mora biti priključen na napajanje 220-240 V ~ 50 Hz
- ◆ Hladilnik postavite na predvideno mesto in ga pustite mirovati do pol ure pred priključitvijo hladilnika na 220-240 V, 50 Hz

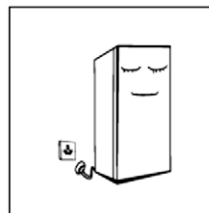

Hladilnik mora delovati vsaj 2 do 3 ure, preden začnemo vanj odlagati svežo ali zamrznjeno hrano.

Poleti ali ko je temperatura okolja visoka, ga je treba pustiti delovati vsaj 4 ure.

Uporaba

Vklop naprave

Vrtljiva tipka za nastavitve temperature se nahaja na notranji strani hladilnika, na desni strani:

Ko je termostat obrnjen proti končnemu položaju, ki je nižji od položaja "MIN" (1) ali OFF, je naprava izklopljena in se ne ohladi.

Položaj "OFF":

– Naprava je izklopljena

Položaj "MIN" (1-2):

– Nameščena nižja stopnja hlajenja

Položaj "MED" (3-4):

– Normalna uporaba (primerna za večino situacij)

Položaj "MAX" (5-6):

– Višja stopnja hlajenja

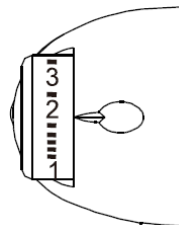

- ◆ Pri visokih temperaturah okolice v vročih poletnih dneh. boste morda morali postaviti termostat v položaj za močnejše hlajenje (položaj "Max").

- ◆ To lahko povzroči stalno delovanje kompresorja.
- ◆ Med prvo namestitvijo nastavite vrtljivo stikalo v položaj **"Med"**.
- ◆ Preden začnete zlagati hrano v hladilnik, ga pustite delovati nekaj časa. Najbolje je počakati 24 ur pred dodajanjem hrane.
- ◆ Če je potrebno, obrnite gumb termostata, da nastavite zeleno temperaturo.
- ◆ Ko je gumb termostata v položaju **OFF**, hladilnik ne hladi.

OPOZORILO: V tem položaju, čeprav se hladilnik ne ohladi, to ne pomeni, da je aparat izklopljen. Za čiščenje in vzdrževanje aparata odklopite aparat z vtičem iz vtičnice

Hrup in zvok iz hladilnika

Morda boste opazili, da vaša naprava včasih proizvaja nenavadne zvoke, kot je npr. pretakanje vode. Ti zvoki so normalni in ne vplivajo na točnost in delovanje hladilnika.

Te zvoke povzroča tok hladilnega plina v hladilnem sistemu. Ti zvoki so postali bolj izraziti po uvedbi CFC plinov. To ni okvara in ne vpliva na delovanje naprave.

Zamenjava LED žarnice razsvetlitve

Po potrebi mora osvetlitev LED zamenjati pooblaščen servis.

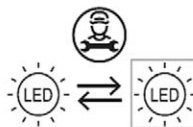

Vzdrževanje

Čiščenje



Pred začetkom čiščenja, odklopite napajanje tako da iz vtičnice izvlečete vtič

Potrebno je redno čistiti prah iz hrbtne strani hladilnika, da bi izboljšali učinkovitost hlajenja in prihranili energijo.

Redno čistite notranjost hladilnika, da se izognete neprijetnim vonjavam.



- ◆ Za čiščenje uporabite mehko krpo ali gobico, namočeno v vodi in korozivno nevtralni detergent.
- ◆ Na koncu očistite notranjost hladilnika z mehko krpo, namočeno v čisto vodo in jo obrišite s suho krpo.
- ◆ Vrata pustite odprta za naravno sušenje.
- ◆ Ko se notranjost dobro posuši, zaprite vrata in priključite hladilnik na napajanje.
- ◆ Za čiščenje ne uporabljajte trde ščetke, kovinske krtače, žice za čiščenje, abrazivov, kot so zobne paste, organska topila (na primer alkohol, aceton, olje, itd), vrele vode, kisline ali luga, saj to lahko poškoduje površino in notranjost zamrzovalnika.
- ◆ Naprave ne izpirajte z curki vode, da ne prizadenete električne izolacije.
- ◆ Prosimo, da za čiščenje gumba za regulacijo temperature in električnih komponent uporabite suho krpo.

Nasveti za čiščenje

Na zunanji strani enote se lahko pojavi kondenzacija. To je lahko posledica spremembe temperature ali povečane vlažnosti prostora. Kondenzat obrišite s suho krpo. Če težava ni odpravljena, se obrnite na usposobljenega serviserja.

Za boljše sušenje hladilnika pustite vrata odprta.

Ko se notranjost dobro posuši, zaprite vrata in priključite hladilnik na napajanje.

Pri čiščenju ne uporabljajte trdih ščetk, kovinskih ščetk, žičnatih gobic, abrazivnih sredstev (kot je zobna pasta), organskih topil (kot so alkohol, aceton, olje itd.), Vrele vode, kisline ali baze, saj lahko to poškoduje ohišje in notranjost hladilnika.

Enote ne izpirajte z vodo v curku, saj bi ta lahko prodrla v električno napeljavo.

Pri čiščenju gumbov za nadzor temperature in električnih komponent uporabite suho krpo.

Ne uporabljajte kovinskih ostrih predmetov ali električnih grelnikov za odtajanje leda v notranjosti, s tem bi poškodovali hladilnik.

Pred začetkom vzdrževanja in odstranjevanja predala in drugih dodatkov odstranite hrano in jo postavite na hladno mesto.

Odtajanje

Izvedite postopek odtajevanja, ko ledena plast na površini uparjalnika znotraj prostora zamrzovalnika doseže 3 ali 4 mm.

1. Za začetek postopka odklopite hladilnik z napajanja.
2. Plitva posoda pod uparjalnikom bo zbrala raztopljeno vodo. Raztapljanje lahko pospešite, če posodo napolnete z vročo vodo in jo postavite v hladilnik.
3. Ko se ivje in led stopita, izvlecite plitko posodo in jo sperite.
4. Dobro posušite notranjost hladilnika.
5. Ponovno vključite hladilnik in nastavite termostat na zeleno vrednost.



Ne uporabljajte kovinskih ostrih predmetov ali električnih grelnikov za odtaljevanje, da preprečite poškodbe hladilnika.

Pred začetkom odtajevanja in izvleka predalov in ostale opreme hrano odstranite in jo postavite na hladno mesto.

Če hladilnika ne uporabljate dlje časa:

V primeru izpada električne energije lahko hrano v hladilniku hranimo še nekaj ur celo poleti; Takrat je priporočljivo, da se izognete pogostemu odpiranju vrat in ne vnašajte sveže hrane v hladilnik.

Izklopite hladilnik in očistite notranjost hladilnika.

Vrata naj ostanejo odprta, da ne pride do slabega vonja.



Ko priključite hladilnik na napajanje, je priporočljivo, da ga izklopite samo pri čiščenju ali če ga ne nameravate uporabljati dlje časa.

Med delovanjem ne premikajte hladilnika-zamrzovalnika, ker to vpliva na delovanje kompresorja in njegovo življenjsko dobo.

Pogosto zastavljena vprašanja in težave

Naslednje preproste napake lahko odstrani uporabnik sam.

V primeru, da napak ne morete odpraviti, se obrnite na servisni center.

Naprava ne deluje	Zamrzovalnik je priključen na omrežje in priključen na električno omrežje, toda vtičnica nima napetosti Naprava ni vključena. Zmanjkalo je elektrike ali je prekinjen tokokrog
Neprijeten vonj	Hrana neprijetnega vonja mora biti skrbno zavita Živila so pokvarjena Notranjost enote je treba očistiti
Hrana v hladilniku zamrzne	Ali je termostat nastavljen na prenizko temperaturo? Hrana vsebuje veliko vode
Dolgotrajno delovanje kompresorja	Normalno je da poleti, ko je temperatura okolice višja, zamrzovalnik dela dlje Ne vstavljajte preveč hrane v zamrzovalnik Ne vstavljajte hrane, dokler se le-ta ne ohladi Pogosto odpiranje vrat globokega zamrzovanja Debela plast ledu (treba ga je odtajati)
Vrata hladilnika se ne morejo pravilno zapreti	Pakirana živila ovirajo zapiranje vrat. Preveč hrane. Neustrezno nameščen zamrzovalnik, ki se ziblje.
Glasen zvok	Če hrana ni pravilno zložena, če hladilnik ni uravnotežen, če deli in pribor niso pravilno nameščeni.

Napotki:

- ◆ Zamrzovalnik lahko proizvede toploto v času delovanja, še posebej v poletnih mesecih, kar je posledica sevanja kondenzatorja in to je normalno.
- ◆ Kondenzacija: To boste odkrili na zunanji površini, na vratih zamrzovalnika, ko je vlažnost okolja velika, to je normalno in kondenzat se obriše s suho krpo.
- ◆ Zvok pretoka zraka: Hladilno sredstvo se pretaka v hladilnih linijah in proizvaja zvok, ki je normalen in ne vpliva na učinek hlajenja.
- ◆ Zunanji zvok: pojavil se bo, ko se bo zagnal kompresor, pri vklopu / izklopu.
- ◆ Hrup: v elektromagnetnem ventilu se bo ustvarjal hrup, to je normalen pojav in ne vpliva na delovanje.
- ◆ Hladilna komora bo občasno zamrznila in se odmrznila (kapljice vode se bodo pojavile na hrbtni strani pri odmrzovanju), to je normalno.

Spreminjanje smeri odpiranja vrat

Deli, vključeni v komplet tečajev:

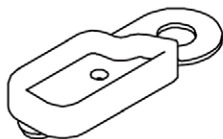

Levi zamašek (2)

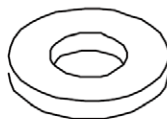

Distančnik

Deli so že nameščeni na hladilniku (kot so priloženi):

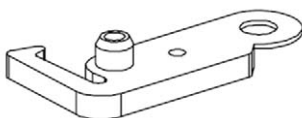

Desni zamašek



Desni zaporni vijak



Pokrov z luknjo (2)



Zgornji pokrov tečaja

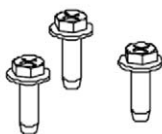

Vijak zgornjega tečaja

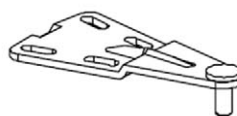

Zgornji tečaj

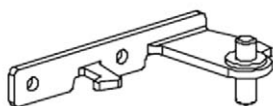

Srednji tečaj



Srednji tečajni vijak



Spodnji tečaj



Nastavljiva noga

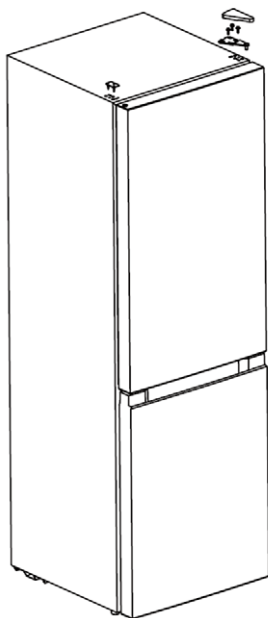

Izklopite hladilnik in odstranite vso hrano s polic na vratih. Odstranite pokrov zgornjega nosilca, nato odstranite vijake, zgornji nosilec in pokrov luknje na drugi strani.

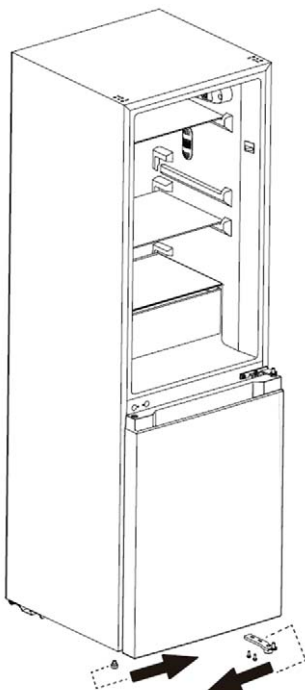

Odstranite zgornja vrata hladilnika, srednji nosilec in vijake.

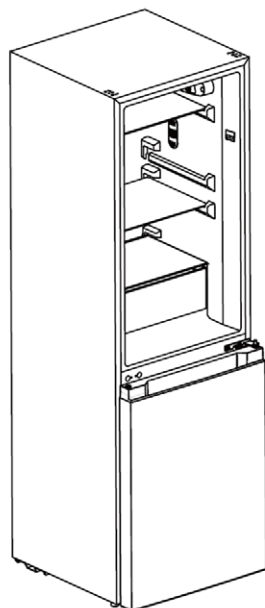

Odstranite spodnja vrata hladilnika, odstranite spodnji nosilec in nastavljivo nogo na drugi strani. Ponovno namestite nastavljivo nogo in spodnji nosilec, nato ju ponovno pritrdite.

Odstranite vijake in nosilce, ki so pritrjeni na vrata hladilnika. Iz priložene plastične vrečke vzemite zamašek in ga z vijaki pritrdite na drugo stran vrat hladilnika. Enako ponovite za druga vrata.

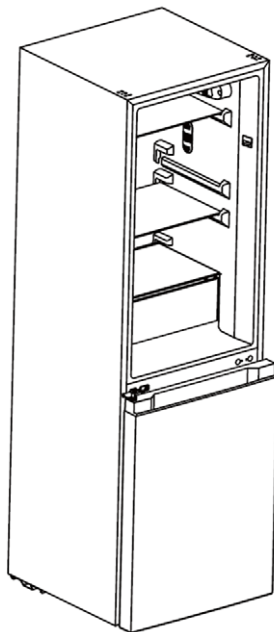

Postavite zgornja vrata na srednji nosilec, sestavite zgornji nosilec na drugi strani, pritrdite pokrov nosilca nanj in namestite pokrove lukenj, kot je prikazano na slikah.

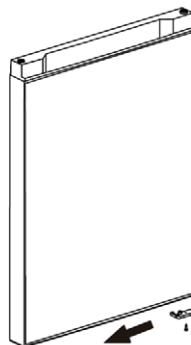

Postavite spodnja vrata od zgoraj navzdol, vzemite distančnik iz priložene plastične vrečke in ga namestite na gred na drugi strani vrat. Pritrdite srednji nosilec z vijaki in namestite pokrove lukenj.

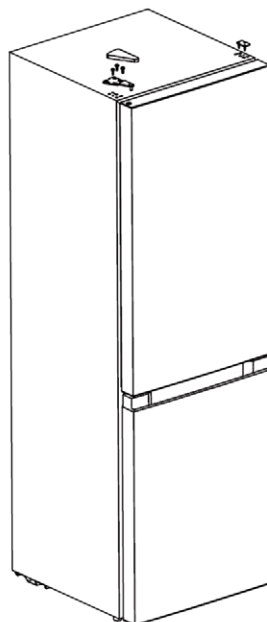

OPOMBE: Slike so informativne narave in se lahko razlikujejo od dejanskega videza naprave.

Nastavitev nog

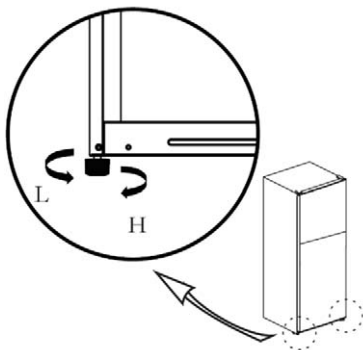

1. Precautions before operation:

Before operation of accessories, it shall be ensured that the refrigerator is disconnected from power.

Before adjusting the leveling feet, precautions shall be taken to prevent any personal injury.

2. Adjusting procedures:

- a.) Turn the feet clockwise to raise the refrigerator;
- b.) Turn the feet counterclockwise to lower the refrigerator;
- c.) Adjust the right and left feet based on the procedures above to a horizontal level.

Nasveti za varčevanje z energijo

Poskrbite, da ne boste pogosto odpirali vrat, še posebej, če je sobni zrak vlažno in toplo. Ko vrata odprete, jih čimprej zapremo.

Zagotovite, da ima zamrzovalnik kadarkoli pravilen pretok zraka za aparatom.

Pri normalnih temperaturnih pogojih nastavite tipko termostata na srednjo vrednost.

Pred dajanjem hrane v zamrzovalnik pustite vročo hrano, da se ohladi na sobno temperaturo.

Stroški ledu in vode povečujejo porabo energije. Odmrznitev zamrzujte takoj, ko je plast ledu debelejša od 3-5 mm.

- ◆ Če ima vaša naprava zunanji kondenzator, mora biti kondenzator in zadnja stena vedno brez prahu ali nečistoč.
- ◆ Zamrzovalnik v hladilniku naj bo nameščen v najhladnejšem delu prostora, stran od virov toplote in grelnikov ter iz neposredne sončne svetlobe.
- ◆ Pred vstavljanjem živil v hladilnik počakajte, da se vroča hrana ohladi na sobno temperaturo..
- ◆ Preobremenitev in nepravilno polnjenje vpliva na učinkovitost hlajenja in porabe energije, kompresor pa bo deloval dlje za enako učinkovitost.
- ◆ Živila, ki so zamrznjena, ne dosegajo kakovosti in so lahko poškodovana.
- ◆ Prepričajte se, da je hrana pravilno pakirana. Preden jih položite v zamrzovalnik, obrišite posodo in hrano. To zmanjša vlažnost znotraj naprave in nabira led ali led.
- ◆ Živil ne ovijajte v aluminijasto folijo, voščen papir ali papirnate brisače, saj to ovira kroženje hladnega zraka, zaradi česar naprava deluje manj učinkovito.
- ◆ Organizirajte in označite živila, da zmanjšate odpiranje vrat.
- ◆ Vzemite čim več živil, ki jih potrebujete hkrati in čim prej zaprite vrata

Rezervni deli

Naročene dele iz spodnje tabele lahko dobite na kanalu:

Deli za naročanje	Servisira	Minimalni čas za razpoložljivost dela
Termostat	Pooblaščen serviser	Najmanj 7 let po zadnji prodaji modela na trgu.
Senzor temperature	Pooblaščen serviser	Najmanj 7 let po zadnji prodaji modela na trgu.
Tiskana ploča	Pooblaščen serviser	Najmanj 7 let po zadnji prodaji modela na trgu.
Razsvetljava	Pooblaščen serviser	Najmanj 7 let po zadnji prodaji modela na trgu.
Ročka za vrata	Pooblaščen serviser in končni uporabnik	Najmanj 7 let po zadnji prodaji modela na trgu.
Tečaji za vrata	Pooblaščen serviser in končni uporabnik	Najmanj 7 let po zadnji prodaji modela na trgu.
Police za vrata	Pooblaščen serviser in končni uporabnik	Najmanj 7 let po zadnji prodaji modela na trgu.
Predal	Pooblaščen serviser in končni uporabnik	Najmanj 7 let po zadnji prodaji modela na trgu.
Predali za vrata	Pooblaščen serviser in končni uporabnik	Najmanj 7 let po zadnji prodaji modela na trgu.

Podnebni razredi

Za informacijo o klimatskem razredu naprave si oglejte napisno ploščico:

Razred	Oznaka	Povprečna temperatura okolice (°C)
Razširjen zmeren	SN	+ 10 to + 32
Zmeren	N	+ 16 to + 32
Subtropski	ST	+ 16 to + 38
Tropski	T	+ 16 to + 43

- ◆ Razširjeni zmerni razred temperature Ta hladilnik je namenjen za uporabo na sobni temperaturi od 10°C do 32°C
- ◆ Zmerni: Ta hladilnik je namenjen za uporabo na sobni temperaturi od 16°C do 32°C
- ◆ Subtropski: Ta hladilnik je namenjen za uporabo pri sobni temperaturi od 16°C do 43°C.
- ◆ Tropski: Ta hladilnik je namenjen uporabi pri sobni temperaturi od 16°C do 43°C

Odlaganje električne in elektronske opreme

Odlaganje električne in elektronske opreme



Zaradi zaščite okolja pri recikliranju grobega materiala zaradi največje možne uporaba le-teh, potrošnika prosimo za vrnitev opreme, ki ne more odložiti v javni sistem za zbiranje električne in elektronske opreme.

Simbol prečrtenega smetnjaka pomeni, da treba ta izdelek vrniti na mesto zbiranja elektronskega odpada, da se z recikliranjem izkoristi kar največ surovin.

S tem pomagajte preprečiti negativne vplive na okolje in zdravje ljudi, na kar bi lako vplivalo odlaganje izdelka. Z recikliranjem materiala iz izdelka ste prispevali k ohranitvi zdravju zdravega okolja in naravnih virov.

Izjava EU o skladnosti

Ta naprava je izdelana v skladu z veljavnimi evropskimi standardi in v skladu z vsemi veljavnimi direktivami in predpisi.

Izjavo EU o skladnosti lahko prenesete iz naslednje povezave:
www.msan.hr/dokumentacija/artikala



Informacijski list izdelka

Podatki z informacijami o izdelkih (Informacijski list izdelka) so vneseni v bazo podatkov EPREL

Za več informacij o samem izdelku poskenirajte Kodo QR ali obiščite spletno stran:
www.vivax.com

CF-174ELF W



CF-174ELF S



VIVAX

Simply good.

CF-174ELF W

CF-174ELF S

CZ

Návod k použití



Obsah

■ **Bezpečnostní upozornění**

Význam bezpečnostních symbolů a upozornění

Upozornění týkající se elektrického zapojení

Upozornění týkající se používání spotřebiče

Upozornění týkající se ukládání potravin

Upozornění týkající se starého nebo nepotřebného spotřebiče

Upozornění týkající se přepravy

■ **Použití**

Hlavní součásti a funkce

Vybavení

První uvedení do provozu

■ **Údržba**

Čištění

Odmrazování

Pokud se spotřebič nebude delší dobu používat

■ **Nejčastější otázky a problémy**

■ **Záměna směru otevírání dveří**

■ **Poznámky a tipy pro úsporu elektrické energie**

■ **Likvidace opotřebovaného spotřebiče, EU Prohlášení o shodě**

Vážení:

Děkujeme vám za zakoupení této chladničky. Abyste zajistili optimální provoz a zcela využili všechny dostupné funkce spotřebiče, přečtěte si prosím pozorně tento návod.

Prosíme vás, abyste obal zlikvidovali v souladu s platnými místními předpisy pro ochranu životního prostředí.

Při likvidaci staré chladničky-mrazáku kontaktujte místní úřad pro likvidaci elektronického odpadu, abyste bezpečně a ekologicky zlikvidovali váš spotřebič.

Tento spotřebič je třeba používat pouze k ukládání potravin a chlazení nápojů. Použití k jakýmkoli jiným účelům se nedoporučuje a výrobce nenese odpovědnost za jakékoli škody vzniklé následkem nesprávného používání.

Před první instalací a zapojením chladničky si prosím pozorně přečtěte tento návod. Výrobce neodpovídá za nesprávné používání spotřebiče.

Vždy dodržujte pokyny uvedené v tomto návodu. Uložte návod na vám známé a bezpečné místo, abyste jej mohli v budoucnu v případě potřeby použít.

Bezpečnostní upozornění

Význam bezpečnostních symbolů



Symbol
zákazu

Tento symbol označuje zákaz určité činnosti. Nedodržení pokynů může vést k poškození spotřebiče nebo ohrožení bezpečnosti spotřebitele.



Symbol
výstrahy

Tento symbol označuje pokyny, které je třeba povinně dodržovat a řídit se jimi. Nedodržení těchto pokynů může vést k poškození spotřebiče nebo ohrožení osobní bezpečnosti spotřebitele.



Symbol
upozornění

Tento symbol upozorňuje, že je třeba věnovat pozornost určité činnosti. Je třeba dodržovat veškerá bezpečnostní opatření, neboť opačným případem by mohlo dojít ke zranění spotřebitele nebo poškození spotřebiče.

POZOR:

- Tento spotřebič není určen k použití osobami (včetně dětí) se sníženými fyzickými, smyslovými nebo duševními schopnostmi nebo s nedostatkem zkušeností a znalostí, pokud nejsou pod dohledem, nebo nebyly poučeny osobou odpovědnou za jejich bezpečnost.
- Tento spotřebič mohou používat děti ve věku 8 let a starší a osoby se sníženými fyzickými, smyslovými nebo mentálními schopnostmi nebo s nedostatkem zkušeností a znalostí pouze pokud jsou pod neustálým dohledem nebo byly instruovány ohledně bezpečného používání spotřebiče a rozumějí souvisejícím rizikům.
- Děti si se spotřebičem nesmějí hrát.
- Děti ve věku od 3 do 8 let nesmí do chladicích spotřebičů nakládat ani z nich položky vybírat.
- Uživatelské čištění a údržbu by nemělo být prováděny dětmi bez dozoru.
- Tento spotřebič je určen výhradně k použití v domácnosti a podobným účelům jako je:
 - Kuchyňské prostory pro zaměstnance v obchodech,

- kancelářích a jiných pracovních prostorách
- Pohostinské objekty jako jsou pokoje v hotelu a motelu a jiné ubytovací prostory.
- “Bed and breakfast” (nocleh se snídaní) ubytovací prostory.
- Catering a podobné nepronaímatelské služby.

Upozornění týkající se elektrického zapojení

- Při odpojování spotřebiče ze sítě netahejte za kabel. Uchopte prosím pevně zástrčku a vytáhněte ji ze zásuvky.

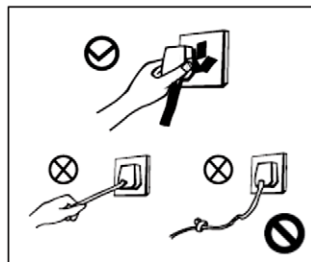

- Nikdy nezapojujte/neodpojujte napájecí kabel mokřýma nebo vlhkýma rukama, abyste se vyhnuli riziku úrazu elektrickým proudem.

- Aby bylo zajištěno bezpečné používání, dbejte na to, aby nedošlo k poškození napájecího kabelu. Nepoužívejte spotřebič, pokud jsou napájecí kabel nebo zástrčka poškozené.

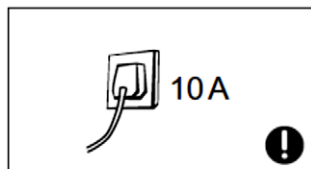

- Zajistěte, aby byl napájecí kabel a zásuvka vždy dostupná.

- Aby se zabránilo nebezpečí úrazu elektrickým proudem, musí být napájecí kabel v případě poškození vyměněn výrobcem, zástupcem nebo jinou oprávněnou osobou.

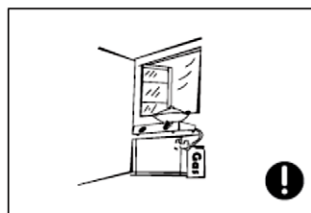

- Váš spotřebič je vybaven uzemněnou zástrčkou, která je připojená k uzemněnému napájecímu kabelu spotřebiče. Tuto zástrčku je třeba zapojit do řádně uzemněné zásuvky jistěné pojistkou 10A. Pokud ve vašem domě není takováto zásuvka, prosíme vás, abyste se poradili

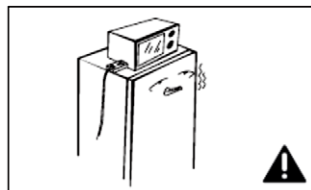

s kvalifikovaným elektrikářem nebo vaším dodavatelem elektrické energie. Výměnu přenechte kvalifikovanému elektrikáři. Zásuvka nesmí být sdílena s dalšími elektrickými spotřebiči.

- Nepoužívejte prodlužovací kabely nebo externí časovače.
- Zástrčka a napájecí kabel musejí být pevně zasunuty do zásuvky, aby se zabránilo možnému jiskření a vzniku požáru.
- Napájecí kabel nelámejte, netahejte za něj, ani jej neohýbejte.
- Chladnička je určena k zapojení o síť 220-240V, 50Hz. Fluktuace napětí přes hraniční hodnoty $220-240 \pm 10\%V$ může způsobit závadu nebo poškození spotřebiče. Pokud máte nestabilní zdroj napájení, zajistěte stabilizátor napájení s minimálním výkonem 750W.

Upozornění týkající se používání spotřebiče

- Mrazák obsahuje chladicí plyn R600a a izolaci z cyclopentanu. Typ a množství plynu je uvedeno na štítku uvnitř spotřebiče. Plyn je ekologicky zcela přijatelný, R600 je přírodní plyn a je zcela bezpečný, avšak hořlavý. Při přepravě a instalaci spotřebiče dbejte na to, aby nedošlo k poškození ani jedné části (komponenty) mrazáku. Pokud dojde k poškození, vyhýbejte se zdrojům otevřeného plamene nebo vystavování spotřebiče vysokým teplotám a ihned dobře provětrejte místnost, v níž je spotřebič umístěn. Neodpojujte mrazák nebo jiné elektrické spotřebiče, protože jiskra by mohla způsobit požár.
- Z důvodu bezpečnosti se nedoporučuje stavět na mrazák jiné elektrické spotřebiče jako je rychlovarná konvice, mikrovlnná trouba a další elektrické spotřebiče.
- Nepoužívejte elektrická zařízení uvnitř chladničky.



OPREZ
Opasnost
od požara!

- Je zakázáno neoprávněně rozebírat, modifikovat a ničit kompresor nebo chladicí okruh, neboť by mohlo dojít ke znečištění životního prostředí a úniku chladicího plynu. Oprava a údržba chladničky musí být provedena v profesionálním a autorizovaném servisu.

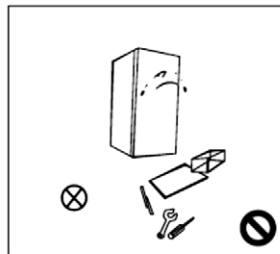

- Poškozený napájecí kabel musí vyměnit výrobce nebo kvalifikovaný servisní technik, aby se vyloučilo riziko úrazu elektrickým proudem.

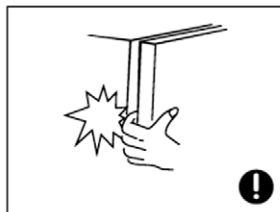

- Ventilační otvory na chladničce nebo mrazáku musejí zůstat volné, aby mohl vzduch nerušeně cirkulovat.
- Průřezy a otvory mezi dvířky a mezi dvířky a skříňí mrazáku jsou malé. Nedávejte ruce do těchto míst, aby nedošlo k přiskřípnutí prstů. Buďte prosím opatrní při zavírání dvířek chladničky, aby nedošlo k pádu potravin nebo nádob ve dvířkách.
- Nedotýkejte se chladicího systému, zamražených kovových předmětů, plechovek nebo nádob, obzvláště se jich nedotýkejte vlhkýma rukama, neboť byste se mohli zranit a způsobit si omrzliny.
- Nedovolte dětem, aby si hrály s chladničkou. Děti nikdy nesmějí sedět na policích/držácích nebo se věšet na dvířka chladničky.
- Nestříkejte nebo nemyjte mrazák proudem vody.
- Nepoužívejte mrazák v otevřeném prostoru a nevystavujte jej dešti nebo velké vlhkosti, aby nedošlo k závadě elektrických součástí a poškození izolace chladničky. Nevystavujte spotřebič přímému slunečnímu svitu a teplotě.



- Nestavte těžké předměty nebo více předmětů na spotřebič. Při otevírání dvířek by předměty mohly spadnout ze spotřebiče a způsobit poškození nebo zranění.
- Vždy odpojte zástrčku ze zásuvky v případě výpadku elektrické energie nebo při čištění a údržbě spotřebiče.
- Nezapojujte spotřebič do zásuvky během pěti minut po odpojení, aby se zabránilo poškození kompresoru v důsledku opětovného spuštění.

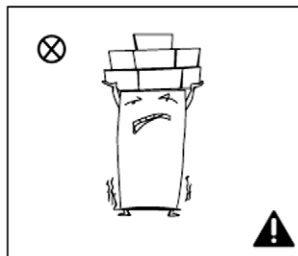

Upozornění týkající se ukládání potravin

- Nepoužívejte spotřebič ke skladování explozivních látek jako jsou plechovky aerosolů nebo nádoby, které obsahují hořlavé prostředky, neboť by mohlo dojít k poškození spotřebiče nebo vzniku požáru. Láhve, které obsahují vysoké procento alkoholu, musejí být umístěny vertikálně.
- Neumísťujte chladničku do prostoru, kde se skladují explozivní nebo hořlavé látky, a nestavte do blízkosti chladničky hořlavé předměty, abyste se vyhnuli riziku požáru.
- Tento spotřebič je určen k přechovávání čerstvých potravin a nápojů. Nepoužívejte chladničku k uchovávání krevních přípravků, léků nebo biologického obsahu.
- Nepřechovávejte explozivní látky, jako jsou nádoby s aerosoly nebo hořlavým plynem v chladničce.

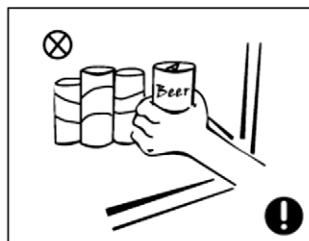
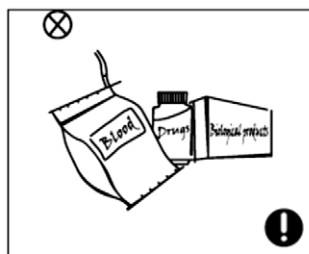
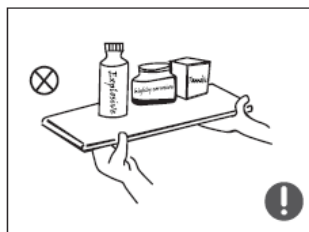

- Nevkládejte skleněné láhve nebo jakékoli jiné nádoby s pevnými stěnami naplněné tekutinou do mrazicího oddělení, aby nedošlo k jejich roztržení.
- Nejezte led, který jste odstranili z mrazáku.
- Nedotýkejte se zmražených potravin vlhkýma rukama. Nejezte ihned zmražené potraviny.

UPOZORNĚNÍ

- **UPOZORNĚNÍ** Udržujte větrací otvory v krytu spotřebiče nebo ve vestavěné konstrukci bez překážek.
- **UPOZORNĚNÍ** Nepoškozujte chladicí okruh.
- **UPOZORNĚNÍ** K urychlení procesu odmrazování nepoužívejte mechanická zařízení ani jiné prostředky, jako jsou doporučené výrobcem
- **UPOZORNĚNÍ** Nepoužívejte elektrické spotřebiče uvnitř odkládacích prostor spotřebiče, pokud nejsou přímo doporučené výrobcem.
- Po použití a před provedením údržby spotřebiče musí být přístroj odpojen z elektrické sítě.
- Pokud je napájecí kabel poškozen, musí ho vyměnit výrobce, jeho servisní pracovník nebo podobně kvalifikované osoby. Správným zásahem se před případnými riziky.
- Chladničky s mrazničkou likvidujte v souladu s místními předpisy, protože na svou funkci využívají hořlavý plyn a chladivo.
- Postupuje v souladu s místními předpisy o likvidaci hořlavého chladiva a plynu. Než spotřebič necháte zlikvidovat, odstraňte prosím dveře, aby se zabránilo případnému uvíznutí dětí.
- **UPOZORNĚNÍ:** Při umístování spotřebiče se ujistěte, že napájecí kabel není zachycen nebo poškozený.
- **UPOZORNĚNÍ:** Za zařízení neumísťujte vícenásobné přenosné zásuvky nebo přenosných napájecí zdroje.
- Nepoužívejte prodlužovací kabely ani neuzemněné (dvoukolíkové) adaptéry.

Umístění

Před začátkem používání chladničky-mrazáku odstraňte originální obal spotřebiče včetně polystyrénu a pásek uvnitř mrazáku, odstraňte ochrannou fólii z dvířek a skříně, pokud je přítomna.

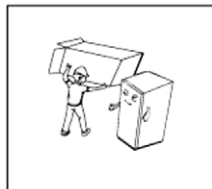

Obaly od spotřebiče uložte z dosahu malých dětí. Věnujte pozornost tomu, aby si děti nehrály s obaly, neboť by mohlo dojít k udušení a životu nebezpečným zraněním.

Spotřebič umístěte na dobře větrané místo, dále od zdrojů tepla a prachu a nevystavujte jej přímému slunečnímu světlu.

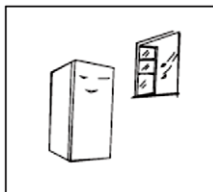

Neumísťujte spotřebič do otevřených prostor a nevystavujte jej vodě nebo vlhkosti, aby se zabránilo vzniku koroze nebo snížení izolačního účinku.

Chladničku je třeba umístit do větrané místnosti, spotřebič musí stát pevně na podlaze a být vyrovnán s podlahou.

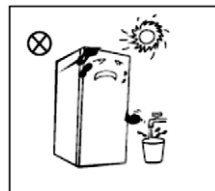

V případě volně stojících spotřebičů se toto chladicí zařízení nesmí používat jako zabudovaný spotřebič

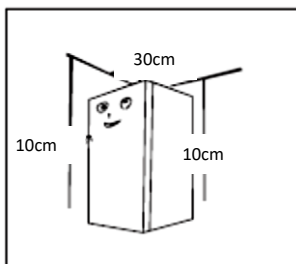

Volný prostor nad chladničkou musí být větší než 30 cm a vzdálenost po obou stranách a od zadní strany musí být větší než 10 cm, aby se usnadnilo otevírání a zavírání dvířek a odvádění tepla.

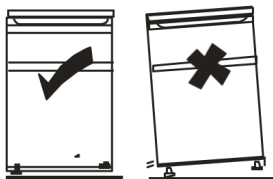

DŮLEŽITÉ: Spotřebič musí stát pevně na povrchu a být vyrovnán s podlahou (otáčejte nivelačními nožičkami, dokud spotřebič nebude stabilní).

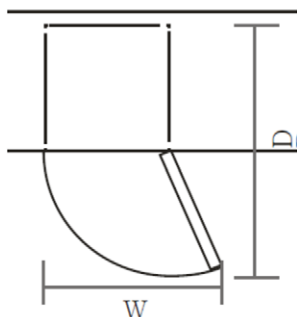
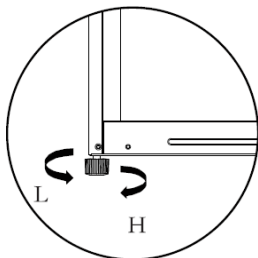

Nechte dostatek prostoru, aby bylo zajištěno snadné otevírání dvířek a vyjímání šuplíků a polic.

WxD ≥ 843 × 892mm

Rozměry jsou znázorněné pouze jako rámcová informace.

Upozornění týkající se likvidace spotřebiče



Plyn R600a cyklopentan a pěnové izolační materiály jsou hořlavé, a proto musí být odložená chladnička izolovaná od zdroje tepla a otevřeného plamene a nesmí se spalovat.



Prosíme vás, abyste chladničku odevzdali ve sběrném dvoře nebo pozvali službu pro likvidaci elektronického odpadu, aby nedošlo k poškození životního prostředí nebo jinému nebezpečí.

Odstraňte dvířka mrazáku a police, aby nedošlo k ohrožení dětí při hře v důsledku zavření do spotřebiče.

Pokud je mrazák, který likvidujete, opatřen zámkem na dvířkách, vždy odstraňte zámek z dvířek, abyste ochránili děti před vlastním uzamčením.

NEBEZPEČÍ: RIZIKO ZACHYCENÍ DĚTÍ

Odstraňte dveře chladničky a police, které musí být správně umístěny, abyste předešlo nehodám vstupu dětí do chladničky a hrou s mrazákem.

Pokud tento spotřebič nahrazuje starou chladničku se zámkem; z bezpečnostních důvodů odstraňte zámek. Ochraňte tak děti před hrou s vlastním zámkem.

Servis

Opravu spotřebiče smí provádět výhradně autorizovaný servis za použití pouze originálních součástí. V žádném případě nezkoušejte spotřebič opravovat sami. Opravy, které provádějí osoby bez potřebných zkušeností, mohou způsobit zranění nebo poškození spotřebiče. Vždy kontaktujte kvalifikovaného servisního technika.

Nepokrývejte zadní stranu a ostatní výstupy vzduchu na mrazáku.

Neukládejte potraviny s vyšší teplotou do blízkosti senzoru teploty uvnitř mrazáku.

Šuplík v prostoru mrazáku je možné vyjmout a potraviny umístit přímo na polici.

Transport

Spotřebič se musí přepravovat v originálním obalu, a pokud je to není možné, omotaný měkkým hadrem a dobře upevněný.

Přeprava v neodpovídajícím obalu může způsobit poškození skříně a částí uvnitř spotřebiče.

Před přemísťováním odstraňte veškeré příslušenství a upevněte police a přihrádky. Zajistěte dvířka, aby se při přepravě nemohla náhodně otevřít.

Při přemísťování držte spotřebič za skříně nebo její okraje. V žádném případě nezvedejte nebo netahejte spotřebič za dvířka, madla nebo horní kryt.

Neناهýbejte spotřebič, neotáčejte jej naopak a netřeste s ním.

Při přenášení nesmí být úhel náklonu větší než 45°.

Při přenášení a přepravě nedržte spotřebič za dvířka nebo panty.

POZNÁMKA:

Na jakoukoli závadu vzniklou při nakládání, vykládání nebo přepravě spotřebiče a po doručení spotřebiče spotřebiteli se záruka nevztahuje.

Použití

Součásti a funkce

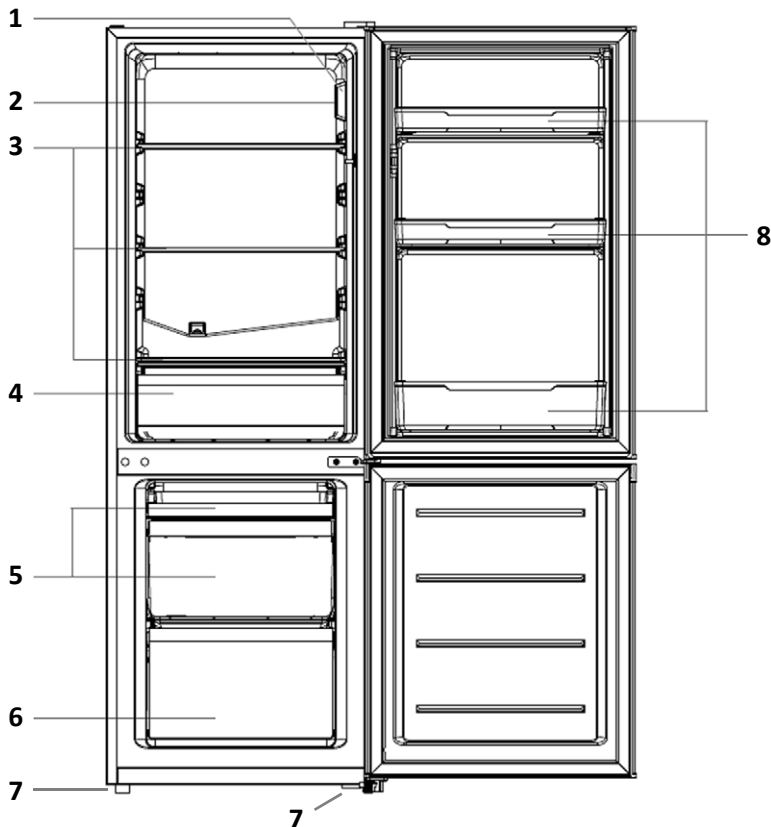

- | | |
|--------------------------------|----------------------|
| 1. LED světlo | 5. Mrazicí zásuvky |
| 2. Ovládání termostatu | 6. Mrazicí zásuvky |
| 3. Skleněné police | 7. Nastavitelné nohy |
| 4. Nádobna na ovoce a zeleninu | 8. Police v dvířkách |

Energeticky neúčinnější jsou zásuvky, boxy na potraviny, police atd. Umístěné podle polohy na obrázku výše.

** Obrázky v tomto návodu jsou pouze informativní, váš výrobek se může mírně lišit součástmi a příslušenstvím.*

Příslušenství

Interiérové doplňky:

Váš spotřebič obsahuje různé skleněné nebo plastové odkládací police - různé modely mají různé kombinace.

Vždy byste měli jednu z odkládacích skleněných polic v plné velikosti zasunout do nejnižší sady vodičích lišt nad nádobou na ovoce a zeleninu a ponechat ji v této poloze. Za tímto účelem zatáhněte odkládací policičku dopředu, dokud ji nebude možné otočit nahoru nebo dolů a odstranit.

Stejný výkon proveďte v opačném postupu, pokud chcete vložit policičku do jiné výšky .

Za účelem maximálního využití objemu přihrádky na čerstvé potraviny a přihrádky na mražené potraviny může uživatel vybrat ze spotřebiče jednu nebo více polic, zásuvek dle vašeho každodenního používání.

Chladicí prostor chladničky a mrazák

Chladicí prostor v chladničce je vhodný k ukládání potravin jako je ovoce, zelenina, nápoje a další potraviny, které se konzumují v krátké době.

Teplé potraviny se nesmějí vkládat do chladničky, dokud se neochladí na pokojovou teplotu.

Doporučuje se, aby byly potraviny před vložením do chladničky dobře uzavřené (v nádobě nebo v sáčku).

Police je možné přemísťovat po výšce uvnitř chladničky, aby byl prostor optimálně využit.

Mrazák slouží ukládání potravin na delší dobu (až 6 měsíců). Další informace o možné lhuře uchovávání potravin najdete na obalu výrobku nebo potraviny, kterou chcete zamrazit.

Někdy znovu nezmrazujte již odmrznuté potraviny.

Tipy na skladování jídla v zařízení

- ◆ Syrové maso a ryby skladujte ve vhodných nádobách v chladničce tak, aby nebyly v kontaktu s jinými potravinami nebo aby na ně nekvapkali. Vařené maso / ryby by měly vždy skladovat na policičce nad syrovým masem / rybami, aby se zabránilo přenosu bakterií. Syrové maso / ryby skladujte v nádobě, která je dostatečně velká na to, aby zachycovala jejich šťávy a správně je zachytila. Nádobu postavte na nejnižší policičku.
- ◆ Ponechte dostatečný prostor na okolní jídla, aby mohl uvnitř jednotky cirkulovat vzduch. Ujistěte se, aby všechny části zařízení jsou chladné.
- ◆ Abyste zabránili přenosu chuti a vysušení, jídlo zvláště zabaňte nebo zakryjte. Ovoce a zeleninu není potřeba balit.
- ◆ Před vložením do zařízení nechte předvařené jídlo vždy vychladnout. To pomůže udržovat stálou vnitřní teplotu jednotky.
- ◆ Aby se zabránilo kontaminaci potravin, dodržujte následující pokyny:
 - Dlouhodobé otevírání dvířek může způsobit výrazné zvýšení teploty v odděleních přístroje.
 - Pravidelně čistěte povrchy, které mohou přijít do styku s potravinami i přístupné drenážní systémy.
 - Vyčistěte nádobu na čistou vodu, pokud se nepoužívaly dobu delší než 48 hodin; propláchněte vodovodní systém připojen k přívodu vody, pokud voda nebyla čerpána během 5 dní.
 - Abyste zabránili úniku studeného vzduchu z jednotky, pokuste se omezit počet otevření dveří. Dveře doporučujeme otevírat pouze tehdy, když potřebujete jídlo vložit nebo vytáhnout.

- V případě, že má vaše zařízení mrazicí prostor se 4 hvězdičkami, tento chladicí spotřebič **je vhodný na mražení potravin**
V případě, že má vaše zařízení mrazicí prostor s 1, 2 nebo 3 hvězdičkami, tento chladicí spotřebič **NE je vhodný na mražení potravin**.
- Dvouhvězdičkové * přihrádky jsou vhodné na **skladování předzmrazených potravin, skladování nebo výroba zmrzliny a výroba kostek ledu**.
- Jedno-, dvou- a tříhvězdičkové * přihrádky **nejsou vhodné pro mražení čerstvých potravin**.
- Pokud **chladicí spotřebič** zůstane delší dobu prázdný, vypněte ho, rozmrazte, vyčistěte, vysušte a nechte dvířka otevřená. Tím se zabrání tvorbě plísní.

První uvedení do provozu

Čištění před prvním uvedením do provozu

Omyjte vnitřek chladničky slabým roztokem sody bikarbony. Poté vnitřek otřete měkkým hadříkem nebo houbičkou namočenou v teplé vodě. Omyjte police a šuplíky v teplé vodě a dokonale je osušte, než je vrátíte zpět do chladničky.

Vnější povrch chladničky očistěte měkkým navlhčeným hadříkem.

Pokud potřebujete více informací, prostudujte si kapitolu: "Čištění a údržba"

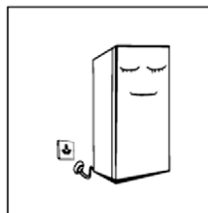

◆ Před zapojením do sítě

Zkontrolujte, zda napětí ve vaší domácnosti odpovídá napětí uvedenému na štítku na spotřebiči (220-240V, 50Hz) a zda je zásuvka uzemněná a odpovídá zástrčce spotřebiče.

◆ Před zapojením

Postavte chladničku na požadované místo a nechte ji alespoň jednu hodinu v klidu stát, než ji zapojíte do sítě 220-240V, 50Hz.

Chladnička musí být v provozu nejméně 2 až 3 hodiny, než do ní začnete vkládat čerstvé nebo mražené potraviny.

V létě, kdy je vysoká teplota okolního prostředí, je třeba nechat ji v provozu nejméně 4 hodiny.

Provoz

Zapnutí jednotky

- ◆ Knoflík voliče teploty je umístěn uvnitř chladničky.

Když je knoflík termostatu otočen do koncové polohy pod polohou "Min" (1), chladnička přestane chladit chladit.

Nastavení "MIN" (1-2): Méně chladné teploty

Nastavení "MED" (3-4): Normální provoz (vhodný pro většinu situací)

Nastavení "MAX" (5-6): Nejchladnější teplota

- ◆ Při vysokých okolních teplotách např. v horkých letních dnech. Může být nutné nastavit termostat na nejchladnější nastavení (poloha "**MAX**" (5-6), **Otočte** knoflíkem ve směru hodinových ručiček). To může způsobit nepřetržitý chod kompresoru za účelem udržení nízké teploty ve skříni.
- ◆ Při první instalaci chladničky nastavte knoflík termostatu na "**MED**" (3-4) (střední poloha).

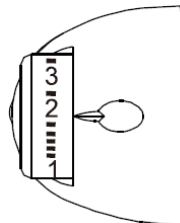

Před přidáním jídla dejte mrazničce čas na úplné vychladnutí. Nejlepší je počkat 24 hodin před přidáním jídla. Termostat řídí teplotu.

- ◆ **Pokud je ovládací knoflík termostatu nastaven do polohy VYPNUTO, chladnička nebude spuštěna.**

UPOZORNĚNÍ: V nejnižší poloze termostatu, i když se chladniční neumyzuje, to neznamená, že je zařízení odpojeno od napájení. Chcete-li vyčistit a údržbu, odpojte napájecí zdroj vytáhněte síťovou zástrčku ze zásuvky!

Šum a zvuky ze spotřebiče

Pravděpodobně si všimnete, že váš spotřebič někdy vydává neobvyklé zvuky, jako je šumění nebo zvuk přelévání vody apod. Tyto zvuky jsou obvyklé a normální a nemají vliv na správnou funkci a chod spotřebiče.

Tyto zvuky způsobuje protékání chladicího plynu chladicím systémem. Tyto zvuky začaly být výraznější po zavedení CFC plynů. Toto není závada a nemá vliv na funkci vašeho spotřebiče.

Vyměňte žárovku (pokud existují)

LED lampu musí vyměnit autorizovaný servis



Údržba

Čištění



Před začátkem čištění vždy odpojte chladničku ze sítě

Je třeba pravidelně čistit prach na zadní straně spotřebiče, aby se zlepšila účinnost chlazení a úspora energie.

Vnitřek mrazáku je třeba pravidelně čistit, aby nedocházelo výskytu nepříjemného zápachu.

K čištění používejte měkký hadřík nebo houbičku namočenou ve vodě a nekorozivní neutrální mycí prostředek.

- ◆ Vyjměte všechny police a šuplíky z mrazáku-chladničky.
- ◆ Omyjte vnitřek spotřebiče slabým roztokem sody bikarbonské a poté otřete vnitřek měkkým hadříkem nebo houbičkou. Nakonec suchým hadříkem vytřete vnitřek spotřebiče do sucha. Stejným způsobem omyjte a osušte police a šuplíky.
- ◆ K čištění vnějšího povrchu použijte vlhký hadřík. Můžete použít standardní mycí prostředky k čištění nábytku. Dbejte na to, aby chemikálie nepřišly do kontaktu s gumovým těsněním na dvířkách.
- ◆ Těsnění na dvířkách čistěte vlhkým měkkým hadříkem.
- ◆ Mřížku kondenzátoru (pokud se vyskytuje) na zadní straně spotřebiče můžete vyčistit pomocí vysavače s měkkým kartáčovým nástavcem.



Typy pro čištění

Na vnější straně spotřebiče může dojít k výskytu kondenzátu. To může být v důsledku změny teploty nebo zvýšené vlhkosti vzduchu v místnosti. Otřete kondenzát suchým hadříkem. Pokud problém pokračuje, obraťte se na kvalifikovaného technika s žádostí o pomoc.

Abyste uspíšili sušení vnitřku chladničky, nechte otevřená dvířka. Poté, co se vnitřek dobře osušil, zavřete dvířka a zapojte chladničku do sítě.

Nepoužívejte tvrdé kartáče, kovové kartáče, drátěnku, abrazivní prostředky jako je zubní pasta, organická rozpouštědla (jako je alkohol, aceton, olej atd.), vroucí vodu, kyselinu nebo louh k čištění, neboť by mohlo dojít k poškození povrchu i vnitřku mrazáku.

Nevymývejte spotřebič proudem vody, aby nedošlo k poškození elektrické izolace. K čištění ovládacích tlačítek teploty a elektrických součástí prosím použijte suchý hadřík.

Odmrazování

Provedte odmrazování, když vrstva ledu na povrchu výparníku v mrazicím oddělení dosáhne 3 nebo 4 mm.

1. Na počátku nastavte otočné tlačítko termostatu do polohy "OFF" a odpojte spotřebič z napájení.
2. Odstraňte všechny šuplíky a zmražené potraviny z mrazáku. Zmražené potraviny odložte na chladné místo.
3. K zachytávání roztátého ledu umístěte dovnitř mrazáku mělkou nádobu. Tání můžete urychlit umístěním nádoby naplněné horkou vodou do vnitřního prostoru mrazáku.
4. Poté co se námraza a led roztaje, vyjměte mělkou nádobu a omyjte vnitřek mrazáku.
5. Dobře osušte vnitřek chladničky a mrazáku.
6. Vraťte šuplíky a zmražené potraviny do chladničky a mrazáku a zavřete dvířka.
7. Znovu zapněte chladničku-mrazák a nastavte termostat na požadovanou hodnotu.

Doporučuje se zmražené potraviny spotřebovat co nejdříve.



Nepoužívejte ostré kovové předměty, nebo elektrický ohříváč k odmrazování, abyste nepoškodili instalaci spotřebiče.

Vyjměte potraviny a uložte je na chladné místo před začátkem odmrazování a odstraňování šuplíků a dalšího příslušenství.

Pokud nebudete chladničku delší dobu používat

Odpojte prosím spotřebič ze sítě a dobře vyčistěte vnitřek spotřebiče.

Nechte dvířka otevřená, aby nedošlo ke vzniku nepříjemného zápachu.



Když jednou zapojíte mrazák do sítě, doporučuje se odpojovat jej jedině při čištění nebo pokud máte v úmyslu nepoužívat jej delší dobu.

Nepohybujte s chladničkou-mrazákem, když je v provozu, neboť to ovlivňuje chod kompresoru a jeho životnost.

Časté otázky a problémy

Následující jednoduché problémy mohou být odstraněny uživatelem.
V případě, že se nepodaří problém odstranit, kontaktujte zákaznickou službu.

Spotřebič nepracuje	Mrazák je zapojený do zásuvky, ale v zásuvce není napětí. Spotřebič není zapnutý. Výpadek elektrické energie nebo přerušený elektrický okruh.
Nepříjemný zápach	Potraviny s nepříjemným zápachem musejí být pečlivě zabaleny. Potraviny jsou zkažené. Vnitřek spotřebiče je třeba očistit.
Potraviny v chladničce se mrazí	Termostat může být nastaven na příliš nízkou teplotu. Potraviny obsahují mnoho vody.
Dlouhotrvající chod kompresoru	Je normální, že mrazák pracuje delší dobu v létě, kdy je teplota okolního prostředí vyšší. Nevkládejte do mrazáku příliš mnoho potravin. Nevkládejte potraviny, dokud se neochladí. Časté otevírání dvířek mrazáku. Silná vrstva ledu (je nutné odmražení).
Dvířka chladničky nejdou správně zavřít.	Balení potravin ztěžuje zavírání dvířek. Příliš potravin. Nesprávně umístěný mrazák, který se houpe.
Hlasitý zvuk	Potraviny nejsou správně poskládané. Chladnička není v rovnováze. Součásti a příslušenství nejsou správně umístěné.

Poznámka:

- ◆ Chladnička může vydávat teplo během provozu, zvláště v letních měsících. To je způsobeno vyzařováním kondenzátoru na skříni a jedná se o normální jev.
- ◆ Kondenzace se může vyskytnout na vnějším povrchu a na dvířkách mrazáku, když je velká vlhkost okolního prostředí. Jedná se o normální jev, kondenzát lze otřít suchým hadříkem.
- ◆ Zvuk protékání vzduchu a přelévání: chladicí plyn, který se nachází v chladicím systému, vydává zvuk při průchodu potrubím. To je normální a nemá vliv na účinek chlazení.
- ◆ Hučení: vyskytne se při spuštění kompresoru, zvláště při zapnutí/vypnutí.
- ◆ Hluk: v elektromagnetickém ventilu se bude vytvářet určitý zvuk, jedná se o normální jev, který nemá vliv na funkci.
- ◆ Zadní chladicí stěna bude občas namrzat a odmrazovat se (při odmrazování budou na zadní straně vznikat kapky). To je normální.

Změna směru otevírání dveří

Díly z doplňkové sady:

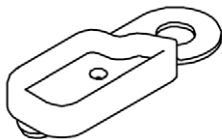

Levý doraz (2)

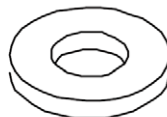

Podložka

Díly jsou již namontovány na chladniče (tak, jak byly dodány)

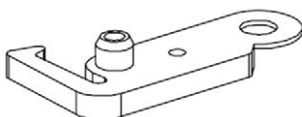

Pravá zastávka



Šroub pravého dorazu



Kryt otvoru (2)

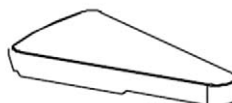

Kryt horního držáku



Horní dorazové šrouby

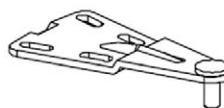

Horní držák

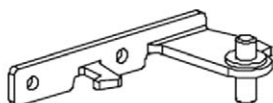

Střední nosič



Šrouby střední konzoly

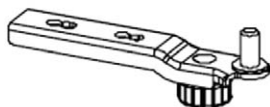

Spodní držák



Nastavitelná noha

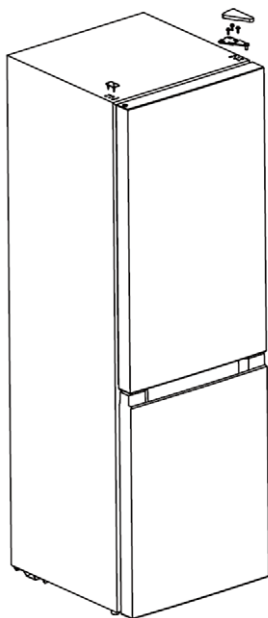

Vypněte chladničku a vyjměte všechny potraviny z polic ve dveřích. Odstraňte horní kryt držáku a poté odstraňte šrouby, horní držák a kryt otvoru na druhé straně.

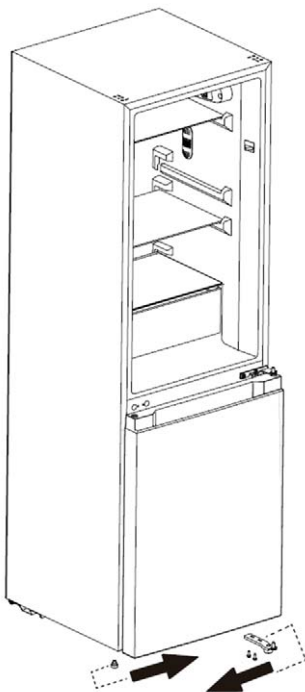

Odstraňte horní dvířka chladničky, střední držák a šrouby.

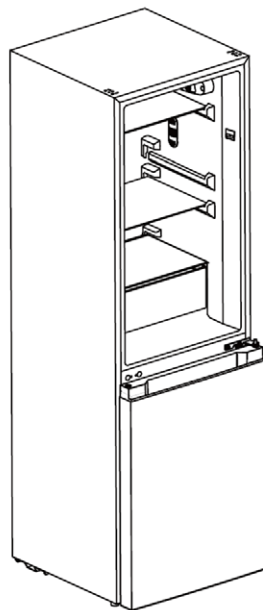

Odstraňte spodní dveře chladničky, odstraňte spodní držák a nastavitelnou nohu na druhé straně. Změňte polohu nastavitelné nohy a spodního držáku a poté je znovu připojte.

Odstraňte šrouby a zarážky, které jsou připevněny ke dveřím chladničky. Odstraňte zátku z přiloženého plastového sáčku, připevněte zátky šrouby na druhou stranu dveří chladničky. Opakujte totéž pro další dveře.

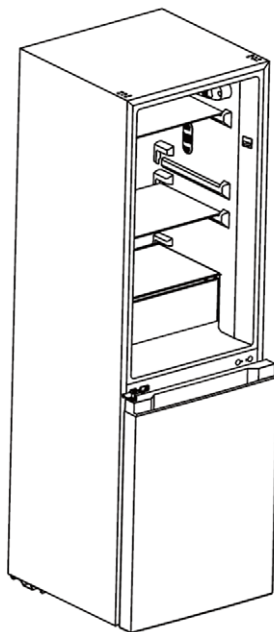
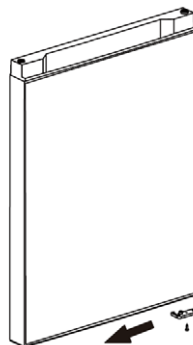

Spodní dvířka nasadte shora dolů, vyjměte podložku z přiloženého igelitového sáčku a nasadte ji na otvor na hřídeli na druhé straně dvířek. Upevněte střední držák šrouby a nainstalujte kryty otvorů.

Umístěte horní dvířka na střední držák, namontujte horní držák na druhou stranu a připevněte k němu kryt držáku a nainstalujte kryty otvorů, jak je znázorněno na obrázcích.

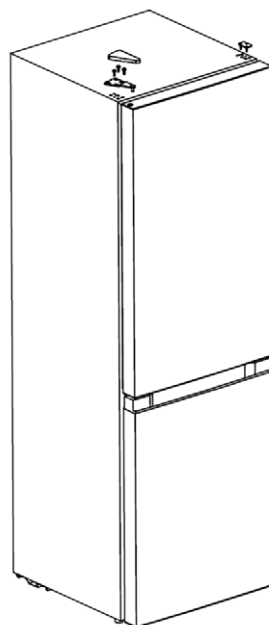

POZNÁMKA:Obrázky jsou informativní a mohou se lišit od skutečného vzhledu zařízení.

Nastavení nohou

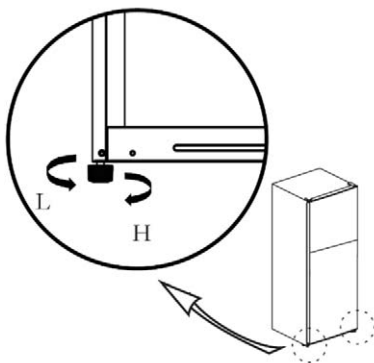

1. Bezpečnostní opatření před zákrokem:

Před prací je nutné zajistit, aby byla chladnička odpojena od přívodu elektřiny.

Před úpravou nohou je třeba učinit opatření, aby se zabránilo jakémukoli zranění.

2. Postup nastavení:

- a.) Otočením nohou ve směru hodinových ručiček zvednete chladničku;
- b.) Otočením nohou proti směru hodinových ručiček spusťte chladničku;
- c.) Nastavte pravou a levou nohu do vodorovné úrovně podle výše uvedených postupů.

Tipy na úsporu energie

Pokuste se neotevírat příliš často dvířka, zvláště pokud je vzduch v místnosti vlhký a teplý. Když otevřete dvířka, zavřete je co možná nejdříve.

Zajistěte, aby měl mrazák v každém okamžiku odpovídající průtok vzduch za spotřebičem.

V normálních teplotních podmínkách nastavte tlačítko termostatu na střední hodnotu.

Před vložením potravin do mrazáku nechte teplé potraviny vychladnout na pokojovou teplotu.

Nahromaděný led a námraza zvyšují spotřebu energie. Odmrazujte mrazák, jakmile je vrstva ledu silnější než 3-5 mm.

- ◆ Pokud je váš spotřebič vybaven vnějším kondenzátorem, musí být kondenzátor a zadní stěna vždy bez prachu a nečistot.
- ◆ Chladnička-mrazák musí být umístěny v nejlhůdnější části místnosti, dále od zdrojů tepla a topných těles a mimo přímé sluneční světlo.
- ◆ Před vložením potravin do chladničky nechte horké jídlo vychladnout na pokojovou teplotu.
- ◆ Přetížení a nesprávné ukládání potravin ovlivňuje účinnost chlazení a spotřebu energie, takže kompresor bude v provozu déle, aby bylo dosaženo stejné účinnosti.
- ◆ Potraviny, které se zmrazují příliš pomalu, ztrácejí na kvalitě a mohou se pokazit.
- ◆ Dbejte na to, aby byly potraviny správně zabalené. Otfete nádoby a potraviny před vložením do mrazáku. Tím snížíte vlhkost ve spotřebiči a hromadění ledu a námrazy.
- ◆ Nezakrývejte potraviny hliníkovou fólií, voskovaným papírem nebo papírovou utěrkou, protože takové potahy brání cirkulaci studeného vzduchu a snižují účinnost spotřebiče.
- ◆ Uspořádejte a označte potraviny, abyste omezili otevírání dveří.
- ◆ Snažte se vzít všechny potřebné potraviny ve stejnou dobu a co nejdříve zavřete dveře

Náhradní díly

Objednané díly v následující tabulce lze získat:

Objednaná část	Poskytuje	Minimální čas potřebný k poskytnutí
Termostat	Profesionální servisní personál	Minimálně 7 let po uvedení posledního modelu na trh
Teplotní senzory	Profesionální servisní personál	Minimálně 7 let po uvedení posledního modelu na trh
Desky plošných spojů	Profesionální servisní personál	Minimálně 7 let po uvedení posledního modelu na trh
Zdroje světla	Profesionální servisní personál	Minimálně 7 let po uvedení posledního modelu na trh
Kličky na dveře	Profesionální servisní personál a koneční uživatelé	Minimálně 7 let po uvedení posledního modelu na trh
Závěsy dveří	Profesionální servisní personál a koneční uživatelé	Minimálně 7 let po uvedení posledního modelu na trh
Podnosy	Profesionální servisní personál a koneční uživatelé	Minimálně 7 let po uvedení posledního modelu na trh
Koš	Profesionální servisní personál a koneční uživatelé	Minimálně 7 let po uvedení posledního modelu na trh
Dveřní koše	Profesionální servisní personál a koneční uživatelé	Minimálně 7 let po uvedení posledního modelu na trh

Klimatické třídy

Klimatickou třídu zařízení naleznete na štítku s hodnocením na vašem zařízení.

Třída	Symbol	Průměrná teplota okolí (° C)
Rozšířená teplota	SN	+ 10 až + 32
Mírně	N	+ 16 až + 32
Subtropické	ST	+ 16 až + 38
Tropické	T	+ 16 až + 43

- ◆ Rozšířené teploty: toto chladicí zařízení je určeno pro použití při teplotách okolí od 10°C do 32°C;
- ◆ Mírně Teploty: toto chladicí zařízení je určeno pro použití při teplotách okolí od 16°C do 32°C;
- ◆ Subtropické: toto zařízení je určeno pro použití při teplotách okolí od 16°C do 43°C.
- ◆ Tropické: toto chladicí zařízení je určeno pro použití při teplotách okolí od 16 °C až do 43°C

Likvidace opotřebovaného spotřebiče, EU Prohlášení o shodě

Přátelský vztah k životnímu prostředí



Výrobky označené tímto symbolem patří do skupiny elektrických a elektronických zařízení (EE výrobky) a nesmí se likvidovat společně se smíšeným komunálním odpadem nebo nadrozměrným odpadem.

Správným postupem, likvidací a recyklací spotřebiče zabráníte potenciálním negativním následkům na lidské zdraví a životní prostředí, které mohou nastat v důsledku neadekvátní likvidace nebo odhození tohoto spotřebiče.

Pokud potřebujete více informací o recyklaci a likvidaci tohoto spotřebiče, kontaktujte prosím váš místní úřad pro likvidaci nebezpečného odpadu nebo obchod, v němž jste spotřebič zakoupili.

Eu prohlášení o shodě

Tento spotřebič je vyroben v souladu s platnými Evropskými normami a je v souladu se všemi platnými nařízeními a směrnicemi.

EU Prohlášení o shodě můžete stáhnout z následujícího odkazu:

www.msan.hr/dokumentacijaartikala



Informační list produktu

Údaje informačního listu o produktu sp vložené do databáze EPREL

Pokud chcete získat více informací a informační list, naskenujte si QR kód nebo navštivte webovou stránku společnosti vivax: www.vivax.com

CF-174ELF W



CF-174ELF S



VIVAX

Simply good.

CF-174ELF W

CF-174ELF S

SK

Návod na použitie



Obsah

■ **Bezpečnostné upozornenia**

Význam bezpečnostných značiek a výstrah

Varovanie týkajúce sa pripojenia k elektrickej sieti

Varovanie týkajúce sa používania zariadení

Varovanie týkajúce sa odkladania s potravinami

Varovanie týkajúce sa starých alebo nepotrebných zariadení

Varovanie týkajúce sa transportu

■ **Používanie**

Hlavné časti a funkcie

Vybavenie

Prvé zapnutie

■ **Údržba**

Čistenie

Rozmrazovanie

Ak sa zariadenie nebude dlhšiu dobu používať

■ **Často kladené otázky a problémy**

■ **Zmena smeru otvárania dverí**

■ **Poznámky a tipy na úsporu energie**

■ **Likvidácia opotrebovaného zariadenia, EÚ Vyhlásenie o zhode**

Vážení:

Ďakujeme Vám za zakúpenie tejto chladničky.

Aby ste zabezpečili optimálny výkon a využili všetky dostupné funkcie zariadenia, pozorne si prečítajte tento návod.

Prosíme Vás aby ste obal likvidovali v súlade s platnými miestnymi predpismi o ochrane životného prostredia.

Pokiaľ likvidujete starú chladničku s mrazničkou, obráťte sa na miestny úrad na likvidáciu elektronického odpadu a bezpečne a ekologicky zlikvidujte svoj spotrebič.

Tento spotrebič by sa mal používať iba na skladovanie potravín a chladenie nápojov. Použitie zariadenia na iné účely sa neodporúča a výrobca nenesie žiadnu zodpovednosť za prípadné škody spôsobené nesprávnym použitím

Pred inštaláciou a pripojením chladničky prosíme aby ste si pozorne prečítajte tento návod. Výrobca nie je zodpovedný za nesprávne používanie prístroja. Úzko postupujte podľa pokynov uvedených v týchto pokynoch.

Pokyny ponechajte na dobre známom a bezpečnom mieste a uchovávajte ich pre prípad potreby.

Význam bezpečnostných symbolov



Symbol
zákazu

Tento symbol označuje zákaz určitej činnosti. Nedodržanie týchto pokynov môže viesť k poškodeniu výrobku alebo k ohrozeniu osobnej bezpečnosti užívateľa.



Symbol
Upozornenia

Tento symbol označuje pokyny, ktoré treba rešpektovať a striktné dodržiavať. Nedodržanie týchto pokynov môže viesť k poškodeniu výrobku alebo k ohrozeniu osobnej bezpečnosti užívateľa.



Symbol
Pozornosti

Tento symbol znamená, že je potrebné venovať pozornosť na určitú činnosť. Je potrebné, dodržiavať tieto bezpečnostné opatrenia, v opačnom prípade môžu vzniknúť zranenie alebo poškodenie zariadenia.

POZOR:

- Tento spotrebič nie je určený na použitie osobami (vrátane detí) so zníženými fyzickými, zmyslovými alebo duševnými schopnosťami alebo s nedostatkom skúseností a znalostí, pokiaľ nie sú pod dohľadom, alebo neboli poučené osobou zodpovednou za ich bezpečnosť.
- Tento spotrebič môžu používať deti vo veku 8 rokov a staršie a osoby so zníženými fyzickými, zmyslovými alebo mentálnymi schopnosťami alebo s nedostatkom skúseností a znalostí iba ak sú pod neustálym dohľadom alebo boli inštruované ohľadom bezpečného používania spotrebiča a rozumejú súvisiacim rizikám.
- Deti sa so spotrebičom nesmú hrať.
- Deti vo veku od 3 do 8 rokov nesmú do chladiacich spotrebičov nakladať ani z nich položky vyberať.
- Užívateľské čistenie a údržbu by nemalo byť vykonávané deťmi bez dozoru.
- Toto zariadenie je určené výlučne na použitie v domácnosti a na podobné účely, ako napríklad:
 - Kuchynské priestory pre zamestnancov v obchodoch, kanceláriách a iných priestoroch.

- Stravovacie objekty, ako sú izby v hoteloch, motelloch a iných ubytovacích zariadeniach.
- “Bed and breakfast” (spanie s raňajkami) ubytovacie priestory.
- Katering a podobne neprenájomové hotelové služby.

Upozornenia na elektrické pripojenie

- Pri odpájaní zástrčky zo sieťovej zásuvky neťahajte za sieťový kábel. Uchopte zástrčku pevne a vytiahnite ju zo zásuvky.
- Nikdy neodpájajte a nepripájajte sieťovú šnúru vlhkými a mokrymi rukami, aby ste neboli vystavený nebezpečenstvu úrazu elektrickým prúdom.
- Aby ste zaistili bezpečnosť používania, dávajte pozor, aby ste nepoškodili napájací kábel. Výrobok nepoužívajte, ak je poškodený napájací kábel alebo zástrčka.
- Uistite sa, že napájací kábel a zásuvka sú vždy dostupné
- Aby sa predišlo úrazu elektrickým prúdom, v prípade poškodenia sieťového kábla ho musí vymeniť výrobca, predajca alebo iná autorizovaná osoba.
- Váš prístroj má uzemnenú zástrčku, ktorá je pripojená k uzemnenému napájacímu káblu. Táto zástrčka by mala byť pripojená k správne uzemnenej zásuvke 10A silného prúdu. Ak vo vašej domácnosti nie je žiadna takáto zásuvka, obráťte sa na autorizovaného elektrikára alebo distribútora elektrickej energie. Výmenu ponechajte kvalifikovanému

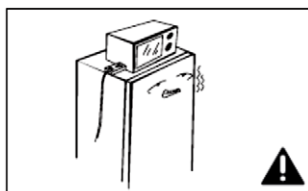
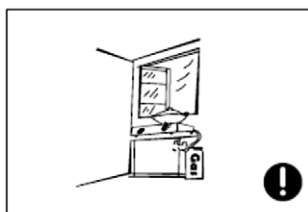
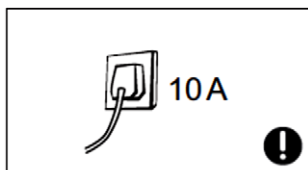
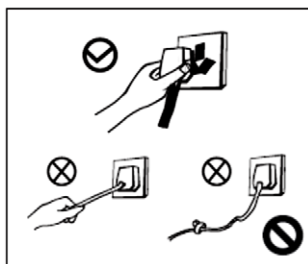

elektrikárovi. Zásuvku nezdieľajte s inými elektrickými spotrebičmi.

- Nepoužívajte predlžovacie káble ani externé časovače.
- Zástrčka a napájací kábel musia byť pevne zasunuté do zásuvky, aby sa predišlo iskreniu a vzniku požiaru
- Sieťovú šnúru neskrúcajte, neťahajte ani nesáčajte.
- Chladnička je určená na pripojenie k napájaniu 220-240V, 50Hz. Kolísanie napätia nad hranicou $220-240 \pm 10\%$ V môže spôsobiť poruchu alebo poškodenie zariadenia. Ak máte nestabilné napájanie, zaistite stabilizátor minimálneho napájania 750 W.

Varovanie týkajúce sa používania zariadenia

- Mraznička obsahuje chladiaci plyn R600a a izoláciu z Cyklopentánu. Druh a množstvo plynu je uvedené na štítku vo vnútri zariadenia. Plyn je úplne ekologicky prijateľný, R600 je zemný plyn a je úplne neškodný, ale horľavý. Pri preprave a inštalácii zariadenia sa uistite, že nie je poškodená žiadna časť mrazničky. Ak dôjde k poškodeniu, vyhnite sa otvorenému



POZOR
Nebezpečenstvo od
požiara!

Ohňu alebo vystaveniu horúcim prameňom a okamžite vyvetrajte miestnosť, v ktorej sa zariadenie nachádza. Nerozoberajte mrazničku ani iné elektrické spotrebiče, pretože iskra môže spôsobiť požiar.

- Z bezpečnostných dôvodov sa neodporúča umiestniť na mrazničku iné elektrické spotrebiče, ako je varič, mikrovlnná rúra a iné elektrické spotrebiče.
- Nepoužívajte elektrické spotrebiče vo vnútri chladničky.
- Neoprávnená demontáž, zmena, zničenie kompresora alebo chladiaceho okruhu je zakázané, pretože to môže spôsobiť znečistenie životného prostredia a únik chladiaceho plynu. Opravu a údržbu chladničky musí vykonávať odborný a autorizovaný servis.

- Poškodený napájací kábel musí vymeniť výrobca alebo autorizovaný servis, aby nedošlo k úrazu elektrickým prúdom.
- Otvory v chladničke alebo mrazničke určené na vetranie spotrebiča musia byť voľne pre cirkuláciu vzduchu.
- Štrbiny a otvory medzi dverami a mraziacou skriňou sú malé. Nevkladajte ruky do týchto priestorov, aby ste zabránili privretiu prstom. Pri zatváraní dvierok chladničky buďte opatrní, aby ste sa vyhli vypadávaniu potraviny alebo misiek z dverí.
- Nedotýkajte sa chladiaceho systému, zamrznutých kovových predmetov, plechoviek alebo nádob, najmä sa ich nedotýkajte mokrými rukami, pretože by ste sa mohli zraniť alebo dostať omrzliny.
- Nedovoľte deťom hrať sa s chladničkou. Deti by nemali nikdy sedieť na nosníkoch alebo držiakoch alebo visieť na dverách chladničky.
- Nestriekajte alebo naumývajte mrazničku prúdom vody.
- Nepoužívajte mrazničku v otvorenom priestore a nevystavujte ju dažďu alebo nadmernej vlhkosti, aby ste zabránili elektrickému pôsobeniu a izolácii chladiča. Prístroj nevystavujte priamemu snečnému žiareniu ani teplu.
- Nedávajte ťažšie predmety a viac predmetov na zariadenie. Pri otváraní dvierok môžu zo zariadenia

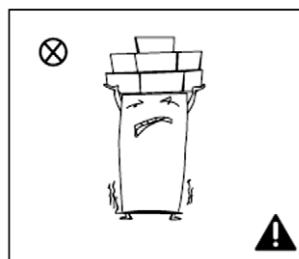
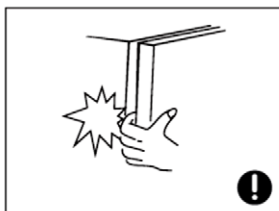
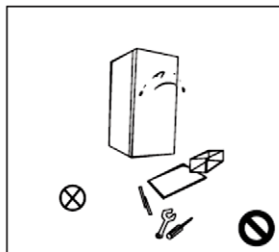

spadnúť predmety a spôsobiť poškodenie alebo zranenie.

- Odpojte sieťovú zástrčku v prípade výpadku napájania v sieti alebo pri čistení a údržbe zariadenia
- Nepripájajte zariadenie k zdroju napájania počas piatich minút po odpojení, aby nedošlo k poškodeniu kompresora z dôvodu opakovaného štartu.

Upozornenia na skladovanie potravín

- Nepoužívajte zariadenie na skladovanie výbušných látok, ako sú aerosólové plechy alebo horľavé nádoby, pretože to môže spôsobiť poškodenie zariadenia alebo požiar. Fľaše obsahujúce vysoké percento alkoholu musia byť umiestnené vertikálne.

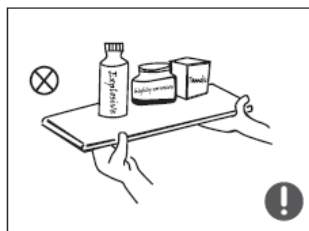

- Neumiestňujte mrazničku na miesta, kde sa skladujú výbušné alebo horľavé látky, a neumiestňujte horľavé predmety do blízkosti chladničky, aby ste predišli riziku požiaru.

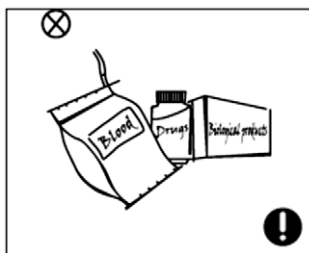

- Toto zariadenie je určené na skladovanie čerstvých potravín a nápojov. Nepoužívajte chladničku na skladovanie krvných zmesí, liekov alebo biologického obsahu.

- Neskladujte výbušné látky, ako sú plechovky s aerosólom, horľavým plynom v chladničke.

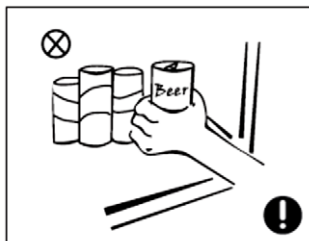

- Neumiestňujte sklenené fľaše alebo iné nádoby s pevnými stenami do mrazničky, pretože by mohlo dôjsť k prasknutiu.
- Nejedzte ľad, ktorý ste odstránili z mrazničky.
- Nedotýkajte sa mrazených potravín vlhkými rukami. Mrazené potraviny nejedzte hneď po vybratí z mrazničky.

UPOZORNENIA

- **UPOZORNENIE:** Udržujte vetracie otvory v kryte spotrebiča alebo vo vstavanej konštrukcii bez prekážok.
- **UPOZORNENIE:** Nepoškodzujte chladiaci okruh.
- **UPOZORNENIE:** Na urýchlenie procesu odmrazovania nepoužívajte žiadne mechanické zariadenia ani iné prostriedky, ako sú odporúčané výrobcom
- **UPOZORNENIE:** Nepoužívajte elektrické spotrebiče vo vnútri odkladacích priestorov spotrebiča, pokiaľ nie sú priamo odporúčané výrobcom.
- **UPOZORNENIE:** Po použití a pred vykonaním údržby spotrebiča musí byť prístroj odpojený z elektrickej siete.
- **UPOZORNENIE:** Ak je napájací kábel poškodený, musí ho vymeniť výrobca, jeho servisný pracovník alebo podobne kvalifikované osoby. Správnym zásahom sa predíte prípadnému riziku.
- **UPOZORNENIE:** Chladničky s mrazničkou likvidujte v súlade s miestnymi predpismi, pretože na svoju funkciu využívajú horľavý plyn a chladivo.
- **UPOZORNENIE:** Postupuje v súlade s miestnymi predpismi o likvidácii horľavého chladiva a plynu. Predtým, ako spotrebič necháte zlikvidovať, odstráňte prosím dvere, aby sa zabránilo prípadnému uviaznutiu detí.
- **UPOZORNENIE:** Pri umiestňovaní spotrebiča sa uistite, že napájací kábel nie je zachytený alebo poškodený.
- **UPOZORNENIE:** Za zariadenie neumiestňujte viacnásobné prenosné zásuviek alebo prenosných napájacie zdroje.
- Nepoužívajte predlžovacie káble ani neuzemnené (dvojkolíkové) adaptéry.

Umiestnenie

Pred spustením chladničky s mrazničkou odstráňte originálny obal zariadenia vrátane polystyrénu a pásy vnútri mrazničky, odstráňte ochrannú fóliu z dvierok a skrine, ak nejaké máte.

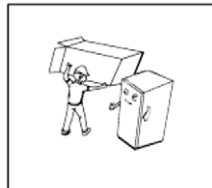

Obal prístroja vždy umiestnite mimo dosahu malých detí. Dbajte na to, aby sa deti nehrali s obalmi, pretože to môže spôsobiť udusenie a život ohrozujúce zranenia.

Držte prístroj na dobre vetranom mieste, ďaleko od tepla, prachu a nevystavujte ho priamemu slnečnému žiareniu.

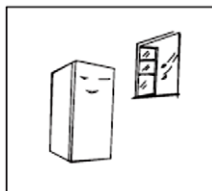

Zariadenie neumiestňujte do otvorených priestorov a nevystavujte ho vode alebo vlhkosti, aby ste zabránili vzniku hrdze alebo zníženiu izolačných účinkov.

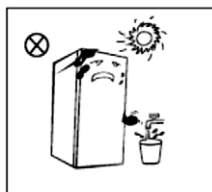

Chladnička by mala byť umiestnená vo vetranej miestnosti, spotrebič musí stáť pevne na podklade a musí byť v rovine s podlahou.

V prípade voľne stojacich spotrebičov sa toto chladiace zariadenie nesmie používať ako zabudovaný spotrebič.

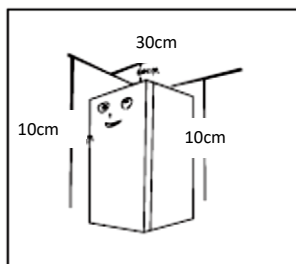

Voľný priestor nad chladničkou musí byť väčší ako 30 cm a vzdialenosť od oboch strán a chrbta musí byť väčšia ako 10 cm, aby sa uľahčilo otváranie a zatváranie dverí a odvodu tepla.

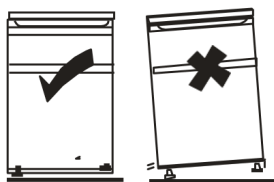

DÔLEŽITÉ: Zariadenie musí stáť pevne na zemi a v rovnakej výške nad zemou (otočiť výškovo nastaviteľné nohy, kým nie je zariadenie stabilné).

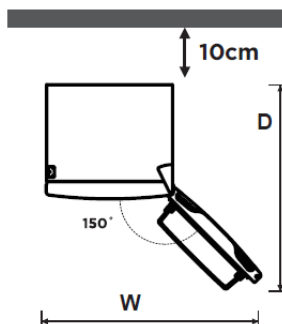
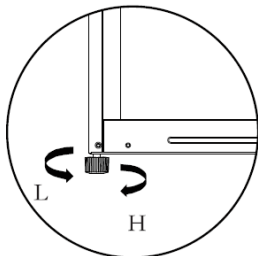

Ponechajte dostatočný priestor pre jednoduché otvorenie dverí a vybratie zásuviek a poličiek.

WxD ≥ 965 × 1035 mm

Rozmery sú uvedené len ako orientačné informácie.

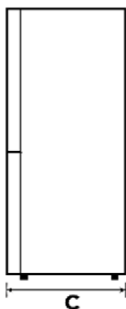
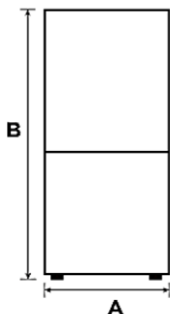

A = 470mm

B = 1500mm

C = 511mm

Upozornenia na likvidáciu zariadenia



Plyn R600a cyklopentán a penové izolačné materiály sú horľavé, a preto by opotrebená chladnička mala byť izolovaná od zdrojov tepla a plameňa a nemala by sa spaľovať.



Chladničku s mrazničkou zlikvidujte na recyklačnom dvore alebo zavolajte do zariadenia na odkladanie elektronického odpadu, aby ste predišli poškodeniu životného prostredia alebo iným nebezpečenstvám.

Odstráňte dvere mrazničky a police, aby sa predišlo nehodám detí, ktoré sa v hre, môžu nájsť vo vnútri zariadenia.

Ak mraznička na dverách má zámok, povinne vyberte zámok z dverí, aby ste ochránili deti pred vlastným zamykaním.

Servis

Spotrebič by mal opravovať iba autorizovaný servis a len s použitím originálnych náhradných dielov. Za žiadnych okolností sa nepokúšajte zariadenie opravovať sami. Opravy vykonávané osobami bez skúseností môžu spôsobiť zranenie alebo poruchu prístroja. Vždy sa obráťte na odborníka.

Nepokrývajú zadnú stranu a ostatné výstupné otvory v mrazničke.

Neukladajte potraviny s vyššími teplotami v blízkosti senzora teploty vo vnútri mrazničky.

Je možné vybrať zásuvku v mraziacom priestore a umiestniť potraviny priamo na policu

Transport

Prístroj musí byť prepravovaný v pôvodnej krabici alebo, ak to nie je možné, zabalený do mäkkej tkaniny a bezpečne upevnený.

Preprava v nevhodnom obale môže spôsobiť poškodenie puzdra a jeho častí vo vnútri zariadenia.

Pred premiestnením vyberte všetko príslušenstvo a zaistite police a oddelenia. Dvere zaistite tak, aby sa počas prepravy nedopatrením neotvorili.

Pri premiestňovaní zariadenia držte ho za hrany skrinky alebo skrine. Za žiadnych okolností by ste nemali byť zdvíhať alebo ťahať zariadenie držiac ho za dvere, rukoväť alebo horný kryt.

Prístroj nenakláňajte a neotáčajte ho hore nohami ani s nim netraste.

Uhol prepravy by nemal presiahnuť 45 °.

Pri prenášaní a transporte, nedržte zariadenie za dvere alebo závesy.

POZNÁMKA:

Na akúkoľvek poruchu alebo poškodenie spôsobené pri nakladaní, vykladaní alebo preprave zariadenia a po dodaní výrobku sa nevzťahuje záruka.

Používanie

Časti a funkcie

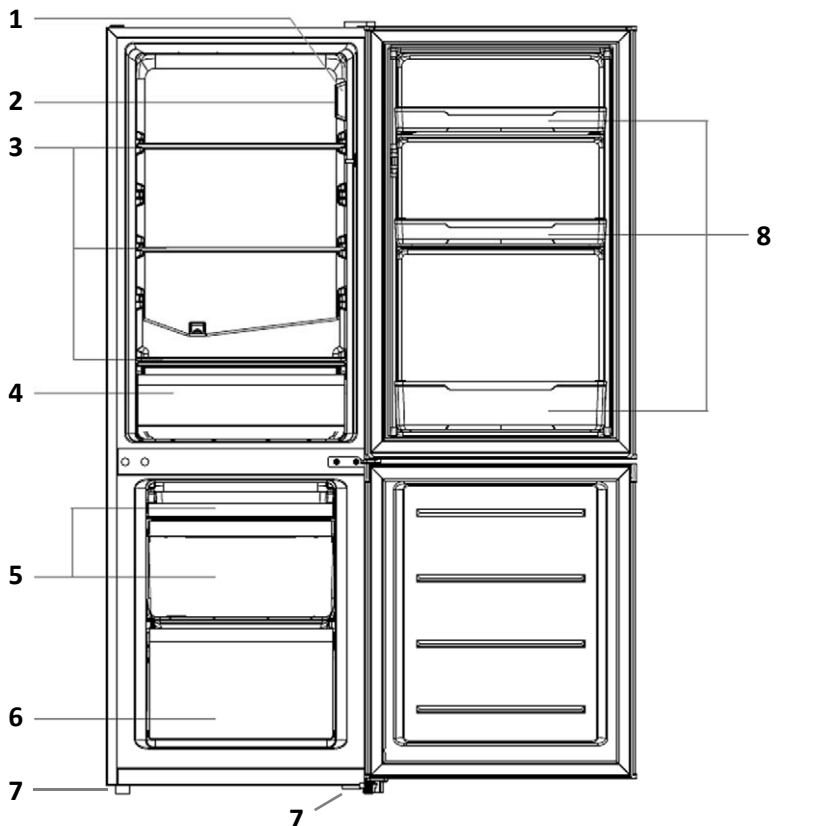

- | | |
|--------------------------------|-------------------------------------|
| 1. LED osvetlenie | 6. Zásuvky v mrazničke |
| 2. Termostat | 7. Nastaviteľné nohy |
| 3. Sklenená polica | 8. Dverové police na vajcia a maslo |
| 4. Nádobu na ovocie a zeleninu | 9. Poličky vo dverách |
| 5. Zásuvky mrazáku | |

Energeticky najefektívnejšie sú zásuvky, boxy na potraviny, police atď. umiestnené v polohách podľa obrázku vyššie.

* Obrázky v tejto príručke sú len informatívne; Váš výrobok sa môže mierne líšiť v častiach a príslušenstve.

Interiérové doplnky:

Váš spotrebič obsahuje rôzne sklenené alebo plastové odkladacie police - rôzne modely majú rôzne kombinácie.

Vždy by ste mali jednu z odkladacích sklenených políc v plnej veľkosti zasunúť do najnižšej sady vodiacich líšt nad nádobou na ovocie a zeleninu a ponechať ju v tejto polohe. Za týmto účelom potiahnite odkladaciu poličku dopredu, kým ju nebude možné otočiť nahor alebo nadol a odstrániť.

Rovnaký výkon vykonajte v opačnom postupe, ak chcete vložiť poličku do inej výšky .

Za účelom maximálneho využitia objemu priehradky na čerstvé potraviny a priehradky na mrazené potraviny môže užívateľ vybrať zo spotrebiča jednu alebo viac políc, zásuviek podľa vášho každodenného používania.

Chladiaci priestor chladničky a mrazničky

Chladiaci priestor v chladničke je vhodný na chladenie potravín, ako sú ovocie, zelenina, nápoje a iné potraviny spotrebované v krátkej dobe.

Teplé potraviny nesmú byť umiestnené v chladničke, kým sa neochladia na izbovú teplotu. Odporúča sa, aby boli potraviny pred ich umiestnením do chladničky dobre utesnené (v miske alebo vrecku).

Polícia sa môže pohybovať do výšky v priestore chladničky, aby ste optimálne usporiadala priestor.

Mraznička slúži na dlhšie skladovanie potravín (do 6 mesiacov). Ďalšie informácie o dĺžke možného uskladnenia nájdete na obale výrobku alebo potraviny, ktorú zmrazujete.

Nikdy nezmrázujte už rozmrazené potraviny.

Typy na skladovanie jedla v zariadení

- ◆ Surové mäso a ryby skladujte vo vhodných nádobách v chladničke tak, aby neboli v kontakte s inými potravinami alebo aby na ne nekvapkali. Varené mäso / ryby by sa mali vždy skladovať na poličke nad surovým mäsom / rybami, aby sa zabránilo prenosu baktérií. Surové mäso / ryby skladujte v nádobe, ktorá je dostatočne veľká na to, aby zachytávala ich šťavy a správne ich zachytila. Nádobu postavte na najnižšiu poličku.
- ◆ Ponechajte dostatočný priestor na okolité jedlá, aby mohol vo vnútri jednotky cirkulovať vzduch. Uistite sa, aby všetky časti zariadenia sú chladné.
- ◆ Aby ste zabránili prenosu chuti a vysušeniu, jedlo osobitne zabalte alebo zakryte. Ovocie a zeleninu nie je potrebné baliť.
- ◆ Pred vložením do zariadenia nechajte predvarené jedlo vždy vychladnúť. To pomôže udržiavať stálu vnútornú teplotu jednotky.
- ◆ Aby ste zabránili kontaminácii potravín, dodržiavajte nasledujúce pokyny:
 - Dlhodobé otváranie dveriek môže spôsobiť výrazné zvýšenie teploty v oddeleniach prístroja.
 - Pravidelne čistite povrchy, ktoré môžu prísť do styku s potravinami ako aj prístupné drenážne systémy.
 - Vyčistite nádoby na čistú vodu, ak sa nepoužívali dobu dlhšiu ako 48 hodín; prepláchnite vodovodný systém pripojený k prívodu vody, ak voda nebola čerpaná počas 5 dní.
 - Aby ste zabránili úniku studeného vzduchu z jednotky, pokúste sa obmedziť počet otvorení dverí. Dvere odporúčame otvárať iba vtedy, keď potrebujete jedlo vložiť alebo vytiahnuť.

- V prípade, že má vaše zariadenie mraziaci priestor so 4 hviezdikami, tento chladiaci spotrebič **je vhodný na mrazenie potravín**
V prípade, že má vaše zariadenie mraziaci priestor s 1, 2 alebo 3 hviezdikami, tento chladiaci spotrebič **NIE je vhodný na mrazenie potravín**.
- Dvojhviezdičkové * priehradky sú vhodné na **skladovanie predmrazených potravín, skladovanie alebo výroba zmrzliny a výroba kociek ľadu**.
- Jedno-, dvoj- a trojhviezdičkové * priehradky **nie sú vhodné na mrazenie čerstvých potravín**.
- Ak chladiaci spotrebič zostane dlhší čas prázdny, vypnite ho, rozmrazte, vyčistite,

Prvé zapnutie

Čistenie pred prvým použitím

Vnútrošnú stranu chladiča utrite miernym roztokom jedlej sódy. Interiér potom utrite mäkkou handričkou alebo špongiou namočenou v teplej vode. Umyte police a zásuvky v teplej vode a pred vrátením všetkého príslušenstva do chladničky dôkladne osušte.

Vonkajší kryt vyčistite mäkkou, vlhkou handričkou.

Ak potrebujete viac informácií, pozrite si časť „Čistenie a údržba“.

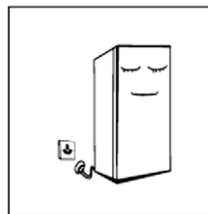

◆ Pred pripojením k elektrickej sieti

Skontrolujte, či napätie v domácnosti zodpovedá prevádzkovému napätiu zariadenia (220-240V, 50Hz) a či má konektor uzemnenie a zodpovedá zástrčke chladiča.

◆ Pred zapnutím

Umiestnite chladničku na určené miesto a nechajte ju nečinnú aspoň jednu hodinu pred pripojením chladničky na 220-240V, 50Hz

Chladnička by mala byť v prevádzke po dobu najmenej 2-3 hodín pred vkladáním čerstvých alebo mrazených potravín.

V lete, alebo keď je teplota okolia vysoká, by mala byť v prevádzke aspoň 4 hodiny.

Prevádzka

Zapnutie jednotky

- ◆ Gombík voliča teploty sa nachádza vo vnútri chladiaceho priestoru.
Keď sa gombík termostatu otočí do koncovej polohy, pod polohou "Min" (1), chladnička zastaví chladenie.
Nastavenie "MIN" (1-2): Nižšia chladná teplota
Nastavenie "MED" (3-4): Normálna prevádzka (primeraná pre väčšinu situácií)
Nastavenie "MAX" (5-6): Najchladnejšia teplota

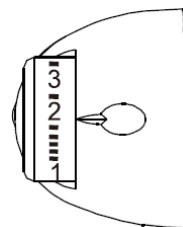

- ◆ Počas vysokých teplôt okolia, napr. v horúcich letných dňoch. Môže byť potrebné nastaviť termostat na najchladnejšie nastavenie (poloha "MAX" (5-6), Otočte gombík do smeru hodinových ručičiek). To môže spôsobiť nepretržitú prevádzku kompresora, aby sa udržala nízka teplota v skrini.
- ◆ Po prvýkrát nainštalovať chladničku nastavte gombík termostatu na "MED" (3-4) (stredná poloha).

Dajte mrazničke čas na úplné vychladnutie pred pridaním jedla. Najlepšie je počkať 24 hodín pred pridaním jedla. Gombík termostatu reguluje teplotu.

- ◆ Keď je **ovládací gombík termostatu nastavený do polohy VYPNUTÉ, chladnička nebude spustená.**

UPOZORNENIE: V najnižšej polohe termostatu, aj keď chladnička nie je chladiaca, neznamená to, že zariadenie je odpojené od napájania. Na čistenie a údržbu vyťahnite napájací zdroj vyťahnite zástrčku zo zásuvky!

Hluk vo vnútri jednotky!

V prípade, že vaše zariadenie vydáva neobvyklé zvuky. Väčšina z nich je úplne normálna, ale mali by ste si ich uvedomovať!

Tieto zvuky sú spôsobené cirkuláciou chladiacej kvapaliny v chladiacom systéme. Od zavedenia plynov bez freónov sa zvuky stali výraznejšie. Nejedná sa o chybu a nemá vplyv na výkon vášho prístroja. Jedná sa o funkciu motora kompresora, pretože pumpuje chladivo v rámci systému.

Výmena žiarovky

Výmena LED svetla musí byť prevedná autorizovaným servisom.

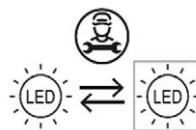

Údržba

Čistenie



Pred začiatkom čistenia odpojte chladničku z elektrickej siete

Je potrebné pravidelne čistiť prach zo zadnej strany zariadenia, aby sa zlepšila účinnosť chladenia a úspory energie.

Vnútro mrazničky by ste mali pravidelne čistiť, aby sa zabránilo nepríjemným pachom.

Na čistenie používajte mäkkú handričku alebo špongiu namočenú vo vode a nekorozívnom neutrálnom čistiacom prostriedku.

- ◆ Odstráňte všetky police a šuplíku z mrazničky-chladničky.
- ◆ Vnútornú časť spotrebiča utrite v mierne nasolenom roztoku jedlej sódy a potom utrite vnútro mäkkou handričkou alebo špongiou. Nakoniec vysušte vnútro suchou handričkou. Rovnakým spôsobom umyte a vysušte police a zásuvky.
- ◆ Na čistenie vonkajších povrchov použite vlhkú handričku. Môžete použiť štandardné čistiace prostriedky na čistenie nábytku. Uistite sa, že čistiace chemikálie neprichádzajú do styku s gumovým tesnením.
- ◆ Tesnenie dvierok čistíte vlhkou a mäkkou handričkou.
- ◆ Mriežku kondenzátora (ak je k dispozícii) na zadnej strane spotrebiča pomocou vysať pomocou nadstavcu s mäkkou kefou.



Tipy na čistenie

Na vonkajšej strane jednotky sa môže objaviť kondenzácia. Môže to byť spôsobené zmenou teploty alebo zvýšenou vlhkosťou v miestnosti. Kondenzát utrite suchou handričkou. Ak problém pretrváva, obráťte sa na kvalifikovaného servisného technika. Na zlepšenie sušenia vnútra chladničky nechajte dvierka otvorené. Po dôkladnom vyschnutí vnútornej časti zatvorte dvierka a pripojte mrazničku k zdroju napájania.

Pri čistení nepoužívajte tvrdé kefy, kovové kefy, drôty, abrazíva, ako sú zubné pasty, organické rozpúšťadlá (napr. Alkohol, acetón, olej atď.), vriacu vodu, kyseliny alebo zásady, pretože by to mohlo poškodiť vnútorné priestory mrazničky. Zariadenie nevyplachujte vodou v tryske, aby ste predišli elektrickej izolácii.

Na čistenie tlačidiel regulácie teploty a elektrických komponentov používajte suchú handričku.

Rozmrazovanie

Vykonajte proces rozmrazovania, keď vrstva ľadu na povrchu výparníka v mraziacom priestore dosiahne 3 alebo 4 mm.

1. Na spustenie procedúry nastavte gombík termostatu do polohy "OFF" a odpojte napájanie.
2. potraviny umiestnite na chladnom mieste.
3. Vyčistíte odtokové potrubí (použite mäkké materiály, aby nedošlo k poškodeniu povrchu alebo vnútorní instalácie potrubí), Pripravte nádoby na vodu k odmravení. (dávajte pozor, abyste vyčistili misku na vypouštění vody z prostoru kompresoru, aby nedošlo k přetečení na zem).
4. Pro zlepšení rozpouštění můžete do přihrádky vložit misku s horkou vodou. K odstranění námrazy můžete použít i plastovou nebo dřevěnou lopatu na led. Dávajte pozor, abyste nepoškodili povrchové nebo vnitřní trubky.
5. Potom sako sa ľad roztopí vyťahnite plytkú nádobu a umyte vnútro mrazničky.
6. Dobre vysušte vnútro chladničky a mrazničky.
7. Zásuvku a mrazené potraviny vložte späť do chladničky a zatvorte dvierka.
8. Znovu zapojte chladničku s mrazničkou a nastavte termostat na požadovanú hodnotu.

Odporúča sa, aby ste zmrazené potraviny použili čo najskôr.



Na zabránenie poškodeniu inštalácie spotrebiča nepoužívajte kovové ostré predmety ani elektrické rozmrazovacie ohrievače.

Odstráňte potraviny a umiestnite ich na chladnom mieste pred začatím rozmrazovania a vybratie šuplíky a ďalšie príslušenstvo.

Pozastavenie prevádzky (výpadok napájania)

V prípade výpadku elektrického prúdu, jedlo vo vnútri chladničky môže zostať uložené po dobu niekoľkých hodín, aj v lete; vtedy sa odporúča vyhnúť sa častému otváraniu dvierok a neumiestňujte čerstvé potraviny do chladničky alebo mrazničky.

Ak nebudete používať chladničku dlhší čas

Prosíme aby ste vypli mrazničku a dôkladne vyčistili vnútrozok zariadenia.

Udržavať otvorené dvie, aby sa zabránilo vzniku zápachu.



Po pripojení mrazničky k elektrickej sieti, je odporúčané vypnúť iba pri čistení alebo ak ju nemáte v úmysle používať dlhú dobu.

Nehýbte chladničky s mrazničkou v prevádzke, pretože to má vplyv na prevádzku kompresora a na jej životnosť

Často kladané otázky a problémy

Nasledujúce jednoduché poruchy môže užívateľ odstrániť samostatne. V prípade neodstránenia, obráťte sa na zákaznícky servis.

Zariadenie nefunguje	Priestor mrazničky je zapojený a je pripojený k zdroju napájania, ale v zásuvke nie je žiadne napätie Prístroj nie je zapnutý, napájanie je vypnuté alebo je odpojený elektrický obeh.
Nepríjemný zápach	Jedlo nepríjemných pachov, musí byť opatrne zabalené Potraviny sú pokazené Vnútro spotrebiča by ste mali vyčistiť
Potraviny v chladničke zamrznú	Je termostat nastavený na príliš nízku teplotu? Potraviny obsahujú veľa vody
Dlhodobá prevádzka kompresora	Je normálne, že mraznička v lete pracuje dlhšie, keď je teplota okolia vyššia Do mrazničky nedávajte príliš veľa jedla Nedávajte potraviny, kým nevychladnú Často otváranie dverí mrazničky Hlboká vrstva ľadu (je nutné rozmrazovať)
Dvere chladničky sa nedajú správne zatvoriť.	Obaly na potraviny sťažujú zatvorenie dverí. Príliš veľa jedla. Nesprávne nainštalovaná mraznička, ktorá sa hojdá.
Hlasný zvuk	Ak potraviny nie sú správne umiestnené, ak nie je chladnička vyvážená, ak nie sú diely a príslušenstvo správne nastavené.

Poznámky:

- ◆ Chladič môže počas prevádzky produkovať teplo, najmä v letných mesiacoch, čo je spôsobené vyžarovaním kondenzora na skrini, je to normálny jav.
- ◆ Kondenzácia: Táto vlhkosť sa zistí na vonkajšom povrchu a na dverách mrazničky, keď je vlhkosť vysoká, čo je normálny jav a kondenzácia sa môže utrieť suchou handričkou.
- ◆ Zvuk prúdenia vzduchu a prietoku: Chladiaci plyn v chladiacom systéme vydáva zvuk pri prechode cez kapiláre. Je to normálne a neovplyvňuje chladiaci účinok.
- ◆ Bzučanie: objaví sa pri spustení kompresora, najmä pri zapnutí / vypnutí.
- ◆ Hluk: Elektromagnetický ventil vytvorí určitý zvuk, ktorý je normálnym javom a nemá vplyv na prácu.
- ◆ Zadná chladiaca stena občas zamrzne a rozmrazí (pri rozmrazovaní sa objavia kvapky vody). To je normálne.

Zmena smeru otvárania dverí

Diely z doplnkovej sady:

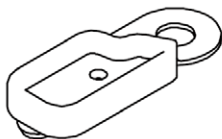

L'avý doraz (2)



Podložka

Časti sú už namontované na chladničke (ako sú dodané)

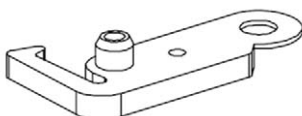

Pravá zastávka



Skrutka pravého dorazu



Kryt otvoru (2)



Kryt horného držiaka



Horné dorazové skrutky

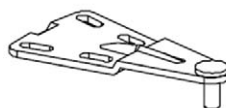

Horná konzola

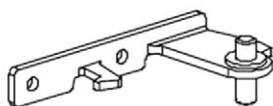

Stredný nosič



Skrutky strednej konzoly

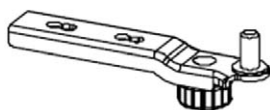

Spodná konzola



Nastaviteľná noha

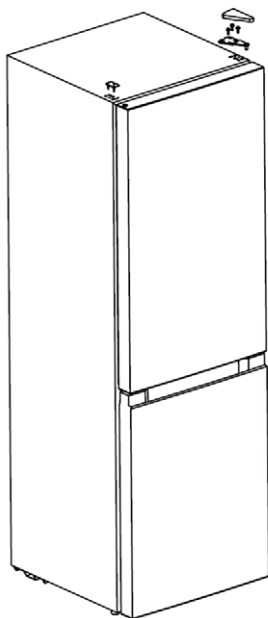

Vypnite chladničku a vyberte všetky potraviny z políc vo dverách. Odstráňte kryt hornej konzoly, potom odstráňte skrutky, hornú konzolu a kryt otvorov na druhej strane.

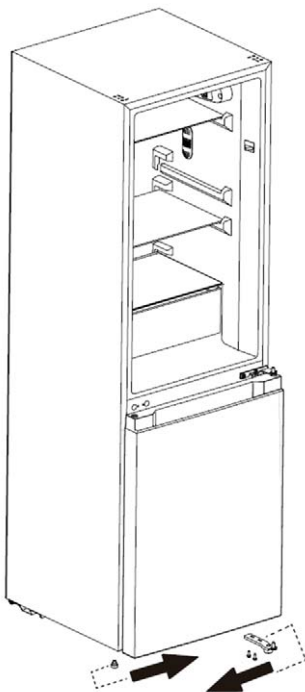

Odstráňte horné dvere chladničky, strednú konzolu a skrutky.

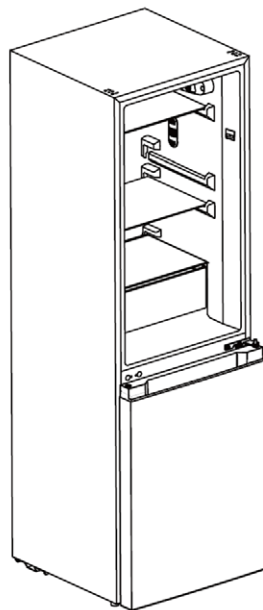

Odstráňte spodné dvere chladničky, odstráňte spodnú konzolu a nastaviteľnú nohu na druhej strane. Zmeňte polohu nastaviteľnej nohy a spodnej konzoly a potom ich znova pripevnite.

Odstráňte skrutky a zarážky, ktoré sú pripevnené k dverám chladničky. Odstráňte zátku z priloženého plastového vrečka, zátky pripevnite skrutkami na druhú stranu dverí chladničky. Opakujte to isté pre ostatné dvere.

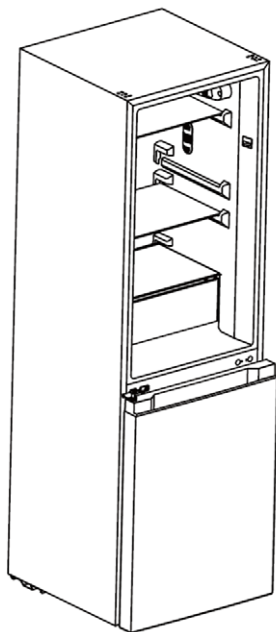
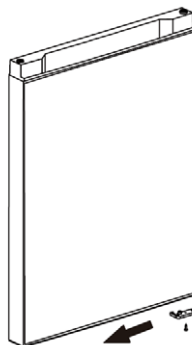

Spodné dvierka umiestnite zhora nadol, vyberte podložku z priloženého plastového vrečka a nasadte ju na otvor na hriadeli na druhej strane dvierok. Upevnite strednú konzolu pomocou skrutiek a nainštalujte kryty otvorov.

Umiestnite horné dvierka na strednú konzolu, namontujte hornú konzolu na druhú stranu a pripevnite k nej kryt konzoly a nainštalujte kryty otvorov, ako je znázornené na obrázkoch.

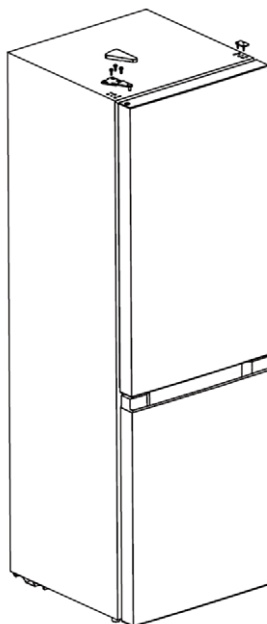

POZNÁMKA:Obrázky sú informatívne a môžu sa líšiť od skutočného vzhľadu zariadenia.

Úprava nôh

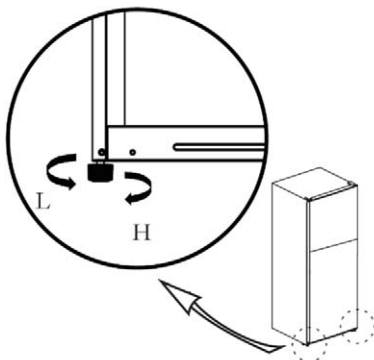

1. Bezpečnostné opatrenia pred zákrokom:

Pred prácou je potrebné zabezpečiť, aby bola chladnička odpojená od elektrickej siete.

Pred úpravou nôh by ste mali urobiť preventívne opatrenia, aby ste predišli akémukoľvek zraneniu.

2. Postup úpravy:

- Otočením nôh v smere hodinových ručičiek zdvihnite chladničku;
- Otočením nôh proti smeru hodinových ručičiek spustíte chladničku;
- Nastavte pravú a ľavú nohu do horizontálnej úrovne podľa vyššie uvedených postupov.

Tipy na úsporu energie

Snažte sa neotvárať dvere príliš často, najmä keď je vzduch v miestnosti vlhký a teplý. Keď otvoríte dvere, zatvorte ich čo najskôr. Uistite sa, že po celú dobu mrázak má dostatočné prúdenie vzduchu za spotrebičom.

Pri normálnych teplotných podmienkach nastavte termostat na strednú hodnotu.

Pri umiestnením potravín do mrazničky nechajte teplé potraviny vychladnúť na izbovú teplotu.

Akumulácia ľadu a mrazu, zvyšuje spotrebu energie.

Rozmrazte mrazničku, akonáhle je vrstva ľadu hrubšia ako 3-5 mm.

Ak má vaše zariadenie externý kondenzátor, kondenzátor a zadná stena by mali byť vždy bez prachu alebo nečistôt.

- ◆ Chladnička-mrazničkou by mala byť umiestnená v najchladnejšej časti miestnosti, mimo zdrojov tepla a ohrievačov a mimo priameho slnečného žiarenia.
- ◆ Preťaženie a nesprávne nabitie ovplyvňuje účinnosť chladenia a spotreby energie a kompresor bude pracovať dlhšie pre rovnakú účinnosť.
- ◆ Pred vložením jedla do chladničky nechajte horúce jedlo vychladnúť na izbovú teplotu.
- ◆ Potraviny, ktoré sú zmrazené príliš pomaly stráca kvalitu a môžu sa pokaziť.
- ◆ Uistite sa, že potraviny sú riadne zabalené.
- ◆ Pred vložením do mrazničky utrite riady a potraviny. To znižuje vlhkosť vo vnútri zariadenia a akumuluje ľad alebo ľad.
- ◆ Usporiadajte a označte potraviny tak, aby ste obmedzili otváranie dverí.
- ◆ Snažte sa brať všetky potrebné potraviny súčasne a čo najskôr zatvorte dvere

Náhradné diely

Objednané diely v nasledujúcej tabuľke je možné získať:

Objednaná časť	Poskytuje	Minimálny čas potrebný na poskytnutie
Termostat	Profesionálny servisný personál	Minimálne 7 rokov po uvedení posledného modelu na trh
Teplotné senzory	Profesionálny servisný personál	Minimálne 7 rokov po uvedení posledného modelu na trh
Dosky plošných spojov	Profesionálny servisný personál	Minimálne 7 rokov po uvedení posledného modelu na trh
Zdroje svetla	Profesionálny servisný personál	Minimálne 7 rokov po uvedení posledného modelu na trh
Kľučky na dvere	Profesionálny servisný personál a koneční užívateľia	Minimálne 7 rokov po uvedení posledného modelu na trh
Závesy dverí	Profesionálny servisný personál a koneční užívateľia	Minimálne 7 rokov po uvedení posledného modelu na trh
Podnosy	Profesionálny servisný personál a koneční užívateľia	Minimálne 7 rokov po uvedení posledného modelu na trh
Koš	Profesionálny servisný personál a koneční užívateľia	Minimálne 7 rokov po uvedení posledného modelu na trh
Dverové koše	Profesionálny servisný personál a koneční užívateľia	Minimálne 7 rokov po uvedení posledného modelu na trh

Klimatické triedy

Klimatickú triedu vášho zariadenia nájdete na štítku s hodnotením na vašom zariadení.

Trieda	Symbol	Priemerná teplota okolia (° C)
Rozšírená teplota	SN	+ 10 až + 32
Mierne	N	+ 16 až + 32
Subtropické	ST	+ 16 až + 38
Tropické	T	+ 16 až + 43

- ◆ Rozšírené teploty: toto chladiace zariadenie je určené na použitie pri teplotách okolia od 10°C do 32°C;
- ◆ Mierné Teploty: toto chladiace zariadenie je určené na použitie pri teplotách okolia od 16°C do 32°C;
- ◆ Subtropické: toto zariadenie je určené na použitie pri teplotách okolia od 16°C do 43°C.
- ◆ Tropické: toto chladiace zariadenie je určené na použitie pri teplotách okolia od 16°C až do 43°C.

Likvidácia opotrebovaného zariadenia, Vyhlásenia o zhode EÚ

Vyhadzovanie starých elektrických a elektro-nických zariadení do odpadu



Označenie výrobkov týmto symbolom znamená, že výrobok patrí do skupiny elektrického a elektronického odpadu (OEEZ), ktorý sa nesmie likvidovať spoločne s domácim a objemným odpadom. Preto je potrebné tento výrobok odovzdať na označenom zbernom mieste určenom na zber elektrického a elektronického odpadu. Správnu likvidáciu tohto výrobku zabránite prípadným negatívnym následkom pre životné prostredie a ľudské zdravie, ktoré by mohli byť ohrozené nezodpovednou likvidáciou opotrebovaného výrobku. Recykláciou materiálov z tohto výrobku pomáhate chrániť zdravé životné prostredie a prírodné zdroje. Podrobné informácie o zbere OEEZ získate od spoločnosti v predajni, v ktorej ste výrobok kúpili.

Vyhlásenie o zhode eú

Toto zariadenie je vyrobené v súlade s platnými európskymi normami a v súlade so všetkými platnými smernicami a nariadeniami.

EU Deklarácia o súlade je môže prevziať s nasledujúceho linku:

www.msan.hr/dokumentacijaartikala



Informačný list produktu

Údaje informačného hárku o produkte sp vložené do databázy EPREL

Ak chcete získať viac informácií a informačný hárk, naskenujte si QR kód alebo navštívte webovú stránku spoločnosti

Vivax: www.vivax.com

CF-174ELF W



CF-174ELF S





CF-174ELF W
CF-174ELF S

PL

Instrukcja obsługi



Spis treści

■ Ostrzeżenia dotyczące bezpieczeństwa

Znaczenie symboli ostrzeżeń dotyczących bezpieczeństwa

Ostrzeżenia związane z elektrycznością

Powiązane ostrzeżenia dotyczące użytkowania

Ostrzeżenia dotyczące wkładania przedmiotów

Ostrzeżenia dotyczące utylizacji

Ostrzeżenia dotyczące serwisowania i transportu

■ Użycie

Nazwy komponentów

Sprzęt

Pierwsze uruchomienie

■ Utrzymanie

Czyszczenie

Rozmrażanie

Wyłączenie na dłuższy okres czasu

■ Najczęściej zadawane pytania

■ Zmiana kierunku otwierania drzwi

■ Wskazówki dotyczące oszczędzania energii

■ Utylizacja, Deklaracja zgodności UE

DROGI KONSUMENTCIE:

Dziękujemy za zakup chłodziarko-zamrażarki. Aby mieć pewność, że będziesz zadowolony z nowej chłodziarko-zamrażarki, poświęć trochę czasu na przeczytanie instrukcji zawartych w tej broszurze.

Upewnij się, że opakowanie zostało usunięte zgodnie z obowiązującymi przepisami ochrony środowiska.

W przypadku utylizacji chłodziarko-zamrażarki należy skontaktować się z lokalnym działem utylizacji odpadów w celu uzyskania porady dotyczącej bezpiecznego usuwania.

To urządzenie może być używane wyłącznie zgodnie z jego przeznaczeniem.

Przed instalacją i włączeniem lodówki należy uważnie przeczytać te instrukcje. Producent nie ponosi odpowiedzialności za niewłaściwe użytkowanie urządzenia.

• Postępuj zgodnie z instrukcjami użytkownika. Schowaj instrukcję do bezpiecznego miejsca żeby móc użyć jej ponownie.

Ostrzeżenia dotyczące bezpieczeństwa

Znaczenie symboli ostrzeżeń dotyczących bezpieczeństwa



Symbol zakazu

Symbole wskazują czynności zabronione. Nieprzestrzeganie instrukcji może spowodować uszkodzenie produktu lub zagrazić bezpieczeństwu osobistemu użytkowników.



Symbol ostrzegawczy

Symbole wskazują polecenia, których należy przestrzegać, a czynności muszą być ściśle wykonywane zgodnie z wymaganiami. Nieprzestrzeganie instrukcji może spowodować uszkodzenie produktu lub zagrazić bezpieczeństwu osobistemu użytkowników.



Symbol uwagi

Symbole wskazują sprawy, na które należy zwrócić uwagę, a czynności muszą być wykonane ze specjalną ostrożnością. W przypadku nieprzestrzegania środków ostrożności mogą powstać niewielkie lub umiarkowane uszkodzenia produktu.

UWAGA:

- Urządzenie nie jest przeznaczone do użytku przez osoby (w tym dzieci) o ograniczonych zdolnościach fizycznych, sensorycznych lub umysłowych, lub osoby nie posiadające doświadczenia i wiedzy, chyba że osoby odpowiedzialne za ich bezpieczeństwo zapewniły im nadzór lub instrukcje dotyczące użytkowania urządzenia.
- Urządzenie może być używane przez dzieci w wieku od 8 lat oraz osoby o ograniczonej sprawności fizycznej, sensorycznej lub umysłowej, a także osoby nie posiadające doświadczenia i wiedzy, jeżeli otrzymały one nadzór lub instrukcje dotyczące bezpiecznego użytkowania urządzenia i rozumieją związane z tym zagrożenia.
- Dzieci nie powinny bawić się urządzeniem.
- Dzieci w wieku od 3 do 8 lat mogą ładować i rozładowywać urządzenia chłodnicze.
- Czyszczenie i konserwacja urządzenia nie mogą być

wykonywane przez dzieci bez nadzoru.

- Urządzenie to jest przeznaczone do użytku domowego i w podobnych obszarach, takich jak:
 - kuchnie w sklepach, biurach i innych środowiskach pracy;
 - przez gości w hotelach, motelach i innych pomieszczeniach mieszkalnych;
 - w miejscach, które oferują "nocleg ze śniadaniem".

Ostrzeżenia związane z elektrycznością

- Nie ciągnij za przewód zasilający podczas odłączania wtyczki od gniazdka. Mocno chwyć wtyczkę i wyciągnij ją bezpośrednio z gniazdka. 
- Nigdy nie podłączaj / odłączaj wtyczki zasilania wilgotnymi lub mokrymi rękami, aby nie narażać na niebezpieczeństwo porażenia prądem. 
- Nie uszkodzaj przewodu zasilającego w żadnym wypadku, w celu zapewnienia bezpieczeństwa użytkowania. Nie używaj, gdy przewód zasilający jest uszkodzony lub wtyczka jest zużyta. 
- Przewód zasilający powinien być mocno połączony z gniazdem, w przeciwnym razie może dojść do pożaru. Nie ciągnij ani nie obwiązuj kabla zasilającego. 
- Zużyty lub uszkodzony przewód zasilający należy wymienić w autoryzowanych przez producenta miejscach obsługi technicznej. 
- Należy używać dedykowanego, uziemionego gniazda zasilania o mocy 10 A lub większej. Gniazdka zasilania nie należy udostępniać innym urządzeniom elektrycznym. Nie

używaj przedłużaczy.

- Upewnij się, że elektroda uziemiająca gniazda zasilania jest wyposażona w niezawodną linię uziemiającą.
- Czyszczenie i konserwacja użytkownika nie mogą być wykonywane przez dzieci bez nadzoru.
- Ten rodzaj chłodziarko-zamrażarki jest szeroko stosowany w miejscach takich jak hotele, biura, akademiki i wynajem lub domy agryturystyczne. Nadaje się głównie do chłodzenia i konserwowania żywności, takiej jak owoce i napoje.
- Upewnij się, że elektroda uziemiająca gniazda zasilania jest wyposażona w niezawodną linię uziemiającą.
- Lodówka korzysta z zasilania prądem zmiennym 220-240 V / 50 Hz. Wahania napięcia w zakresie $220-240 \pm 10\%$ V powodują nieprawidłowe działanie lub nawet uszkodzenie sprzętu, więc automatyczny regulator napięcia 750 W musi być zainstalowany zgodnie z zasilaniem AC.

Powiązane ostrzeżenia dotyczące użytkowania



UWAGA

Ryzyko pożaru!

Lodówka zawiera czynnik chłodniczy R600a i izolację cyklopentanową. Rodzaj gazu jest wskazany na etykiecie wewnątrz lodówki. Gaz jest całkowicie przyjazny dla środowiska. R600 jest gazem ziemnym i jest całkowicie nieszkodliwy, ale łatwopalny. Podczas transportu i instalacji sprzętu należy upewnić się, że nie ma uszkodzeń jakichkolwiek części lodówki lub zamrażarki. W przypadku uszkodzenia unikać otwartych płomieni lub urządzeń narażających na gorące źródła i natychmiast przewietrzyć pomieszczenie, w którym znajduje się urządzenie. Nie odłączaj lodówki i innych urządzeń elektrycznych, ponieważ iskra może spowodować pożar.

- Aby zapewnić bezpieczeństwo, nie zaleca się umieszczania regulatorów, urządzeń do gotowania ryżu, kuchenek mikrofalowych i innych urządzeń na górze lodówki, które nie są zalecane przez producenta. Nie używaj urządzeń

elektrycznych w spiżarni.

- Nieuprawnione rozbiórki lub renowacja lodówki nie jest zabroniona. Nie wolno uszkadzać przewodów czynnika chłodniczego, a naprawa i konserwacja lodówki musi być wykonywana przez profesjonalistów.
- Uszkodzony przewód zasilający musi zostać wymieniony przez producenta, dział konserwacji lub specjalistów, aby uniknąć niebezpieczeństwa.
- Otaczające urządzenia lub wbudowana konstrukcja nie mogą być zasłonięte, a jednocześnie należy utrzymać dobrą wentylację.
- Szczeliny między drzwiami lodówki i między drzwiami a obudową lodówki są małe, należy pamiętać, aby nie wkładać dłoni w te miejsca, aby zapobiec ściśnięciu palca.

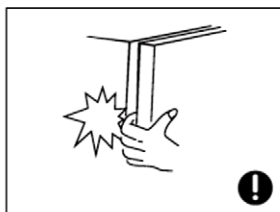
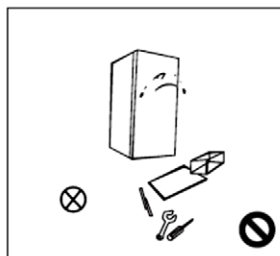

Delikatnie zamykaj drzwi lodówki, aby uniknąć spadających przedmiotów.

- Nie należy wybierać żywności ani pojemników w komorze zamrażania, gdy lodówka jest uruchomiona, zwłaszcza pojemników metalowych, aby uniknąć odmrożeń.
- Nie pozwalaj dzieciom wchodzić do lodówki lub wspinać się na nią, aby zapobiec zamknięciu dzieci w lodówce, zważywszy na to, że lodówka lub dzieci doznają obrażeń w wyniku upadku lodówki.
- Nie należy psikać wodą ani myć lodówki;



- Nie umieszczaj lodówki w wilgotnych miejscach, które można łatwo spryskać wodą, aby nie zniszczyć izolacji elektrycznej.
- Nie należy umieszczać ciężkich przedmiotów na górze lodówki, ponieważ obiekty mogą spaść podczas otwierania/zamykania drzwi, co może spowodować przypadkowe obrażenia.
- Proszę wyciągnąć wtyczkę w przypadku awarii zasilania lub czyszczenia.
- Nie podłączaj ponownie lodówki do zasilania w ciągu pięciu minut, aby zapobiec uszkodzeniom sprężarki z powodu kolejnych uruchomień.

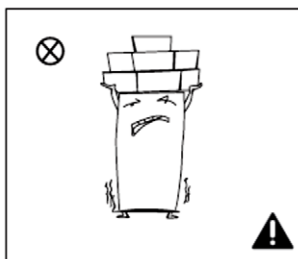

Ostrzeżenia dotyczące wkładania przedmiotów

- Nie wkładaj do lodówki przedmiotów łatwopalnych, wybuchowych, lotnych i silnie korozyjnych, aby zapobiec uszkodzeniu produktu i pożarom.
- Nie umieszczaj łatwopalnych przedmiotów w pobliżu lodówki, aby uniknąć pożaru
- Ten produkt jest lodówką do użytku domowego i nadaje się tylko do przechowywania żywności. Zgodnie z normami krajowymi lodówki domowe nie mogą być wykorzystywane do innych celów, takich jak przechowywanie krwi, leków lub produktów biologicznych.
- Nie przechowuj w urządzeniu substancji wybuchowych, takich jak puszki aerozolu z łatwopalnym paliwem

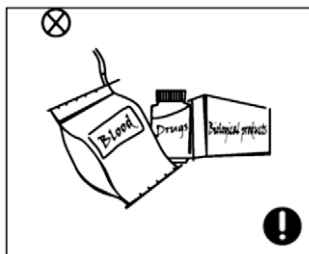
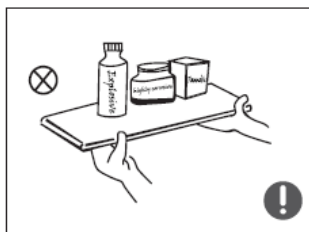

- Nie należy umieszczać w zamrażarce takich przedmiotów jak szklane butelki lub szczelne pojemniki z płynami, takimi jak butelkowane piwa i napoje, aby zapobiec pęknięciom i innym stratom.
- Nie jedz lodu, który powstałego w zamrażarce.

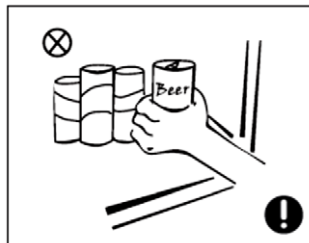

OSTRZEŻENIA

- **OSTRZEŻENIE** Otwory wentylacyjne w obudowie urządzenia lub w konstrukcji wbudowanej powinny być szczelnie zamknięte.
- **OSTRZEŻENIE** Nie uszkodzić obiegu czynnika chłodniczego.
- **OSTRZEŻENIE** Nie należy używać urządzeń mechanicznych lub innych środków przyspieszających proces odszraniania, innych niż zalecane przez producenta.
- **OSTRZEŻENIE** Nie używaj urządzeń elektrycznych wewnątrz komory przechowywania żywności w urządzeniu, chyba że są one typu zalecanego przez producenta.
- Urządzenie musi być odłączone od zasilania po użyciu i przed przeprowadzeniem konserwacji przez użytkownika.
- Jeżeli przewód zasilający jest uszkodzony, musi zostać wymieniony przez producenta, jego przedstawiciela serwisowego lub osoby o podobnych kwalifikacjach, aby uniknąć zagrożenia.
- **OSTRZEŻENIE:** Chłodziarko-zamrażarkę należy zutilizować zgodnie z lokalnymi przepisami, ponieważ używa ona łatwopalnego gazu wydmuchowego i czynnika chłodniczego.
- Należy przestrzegać lokalnych przepisów dotyczących utylizacji urządzenia z uwagi na łatwopalny czynnik chłodniczy i gaz. Przed złomowaniem urządzenia należy zdjąć drzwi, aby zapobiec uwięzieniu dzieci.

- **OSTRZEŻENIE:** Podczas ustawiania urządzenia należy zwrócić uwagę, aby przewód zasilający nie został przytrzaśnięty lub uszkodzony.
- **OSTRZEŻENIE:** Nie należy umieszczać wielu przenośnych gniazdek elektrycznych lub przenośnych zasilaczy z tyłu urządzenia.
- Nie należy używać przedłużaczy ani nieuziemiających (dwubiegunowych) adapterów.

Ustawienie

Przed użyciem lodówki należy wyjąć wszystkie materiały opakowaniowe, w tym poduszki i podkładki piankowe oraz taśmy wewnątrz lodówki, oderwać folię ochronną na drzwiach i korpusie lodówki (jeśli istnieje).

Trzymaj z dala wszystkie opakowania od małych dzieci. Nie pozwalaj dzieciom bawić się opakowaniami.

Trzymać zamrażarkę z dala od ciepła i unikać bezpośredniego światła słonecznego. Nie umieszczaj zamrażarki w wilgotnych lub wodnistych miejscach, aby zapobiec rdzy oraz zmniejszaniu efektu izolacyjnego.

Lodówka powinna być umieszczona w dobrze wentylowanym pomieszczeniu wewnętrznym; podłoże powinno być płaskie i twarde (obracać w lewo lub w prawo, aby wyregulować koło do poziomowania, jeśli jest niestabilne).

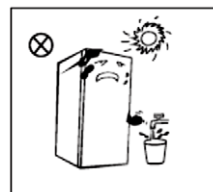
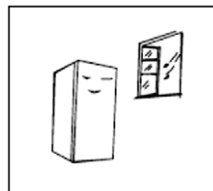
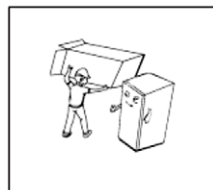

W przypadku urządzeń wolnostojących to urządzenie chłodnicze nie jest przeznaczone do zabudowy.

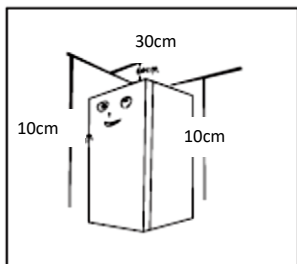

Przestrzeń lodówki powinna być większa niż 30 cm, a odległości z obu stron i od tyłu powinny być większe niż 10 cm, aby ułatwić otwieranie i zamykanie oraz zmniejszyć rozpraszanie ciepła.

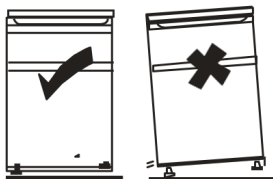

WAŻNE: Lodówkę lub zamrażarkę należy umieścić tak, aby wszystkie stopy nóżki stały na ziemi.

Wyreguluj nóżki poziomujące, aby ustawić właściwą pozycję urządzenia. Urządzenie musi stać pionowo i stabilnie!

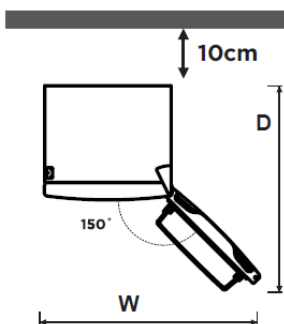

Proszę zostawić wystarczająco dużo miejsca, aby zapewnić możliwe otwarcia i wyjęcia szuflady.

WxD ≥ 965 × 1035mm

Pokazane wymiary mają jedynie charakter poglądowy

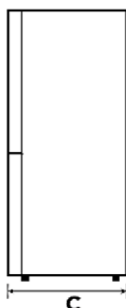
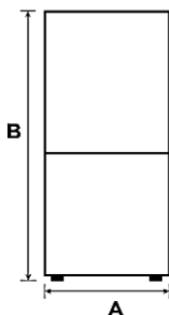

A = 470mm

B = 1500mm

C = 511mm

Ostrzeżenia dotyczące utylizacji



Czynnik chłodniczy R600a w lodówce i materiały z pianki cyklopentanowej są materiałami palnymi, a wyrzucone lodówki powinny być odizolowane od źródeł ognia i nie mogą być spalane.



Proszę przenieść zamrażarkę do wykwalifikowanych profesjonalnych firm recyklingowych w celu przetworzenia, aby uniknąć szkód dla środowiska lub innych zagrożeń.

Zdejmij drzwi lodówki i półki, które będą odpowiednio umieszczone, aby uniknąć wypadków dzieci wchodzących i bawiących się w lodówce.

NIEBEZPIECZEŃSTWO: RYZYKO UWIĘZIENIA DZIECKA

Proszę usunąć drzwi lodówki i półki, które powinny być prawidłowo umieszczone, aby uniknąć wypadków dzieci wchodzących i bawiących się w lodówce.

Jeżeli to urządzenie ma zastąpić starą lodówkę z zamkiem, należy usunąć zamek ze względów bezpieczeństwa, aby chronić dzieci podczas zabawy.

Serwisowanie

Urządzenie powinno być serwisowane przez autoryzowany serwis i należy używać wyłącznie oryginalnych części zamiennych. W żadnym wypadku nie należy próbować samodzielnie naprawiać urządzenia. Naprawy wykonywane przez niedoświadczone osoby mogą spowodować obrażenia lub poważne awarie. Skontaktuj się z wykwalifikowanym serwisantem.

Nie należy osłaniać pozycji wylotu powietrza i wlotu powietrza do lodówki.

Nie przechowuj żywności o wyższej temperaturze w pobliżu czujnika temperatury

Wymij szufladę komory zamrażania lodówki i umieść żywność bezpośrednio na szklanej ścianie

Transport

Urządzenie należy przewozić w oryginalnym pudełku i przegrodach lub owinąć miękką szmatką.

Nieprawidłowe opakowanie może spowodować uszkodzenie zewnętrznej powierzchni urządzenia.

Przed przeniesieniem lodówki należy wyjąć wszystkie przedmioty z lodówki i przymocować szklane ścianki działowe, pojemniki na owoce i warzywa, szuflady zamrażarki, aby drzwi nie otworzyły się podczas przemieszczania;

Trzymaj urządzenie wokół boków lub podstawy podczas przenoszenia. Pod żadnym pozorem nie należy go podnosić, trzymając za krawędzie górnej powierzchni.

Nie obracaj lodówki w górę, nie ustawiaj poziomo ani nie wibruj,

Kąt nośny nie może być większy niż 45 °

UWAGA:

JAKIEKOLWIEK USZKODZENIE LUB USZKODZENIE POWODOWANE W CZASIE ZAŁADUNKU, ROZŁADUNKU LUB TRANSPORTU PO DOSTARCZANIU PRODUKTU DO KLIENTA NIE JEST OBJĘTE GWARANCJĄ.

UŻYCIE

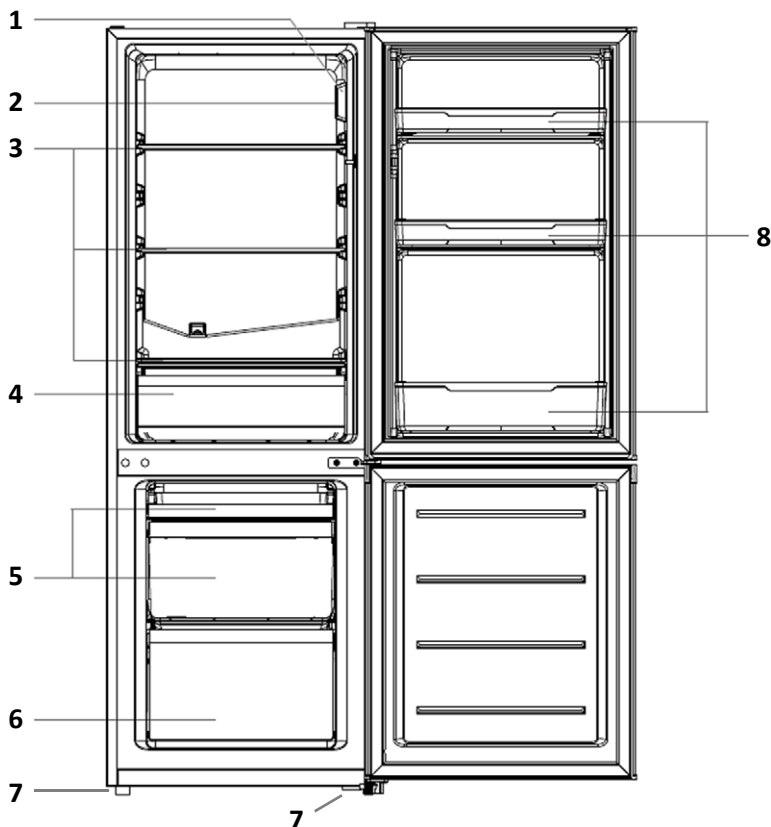

- | | |
|--------------------------------|------------------------|
| 1. Światło LED | 5. Szuflady zamrażarki |
| 2. Sterowanie termostatem | 6. Pokrywa zamrażarki |
| 3. Szklane półki | 7. Regulowane nóżki |
| 4. Szuflada na warzywa i owoce | 8. Półki w drzwiach |

Najbardziej energooszczędne są szuflady, pudełka na żywność, półki itp. ustawione zgodnie z pozycją na powyższym obrazku.

* Wszystkie zdjęcia w niniejszej instrukcji mają charakter wyłącznie orientacyjny; szczegółowe informacje można znaleźć w lokalnej jednostce.

Akcesoria

Do urządzenia dołączone są różne półki szklane lub plastikowe - różne modele mają różne kombinacje.

Zawsze należy wsuwać jedną z pełnowymiarowych szklanych półek do przechowywania na najniższy zestaw prowadnic, powyżej pojemników na owoce i warzywa, i utrzymywać ją w tej pozycji. W tym celu pociągnij półkę do przodu, aż będzie można ją obrócić w górę lub w dół i wyjąć.

Zrób to samo w odwrotnej kolejności, aby włożyć półkę na inną wysokość.

Aby w pełni wykorzystać objętość komory do przechowywania świeżej żywności i komory do przechowywania zamrożonej żywności, użytkownik może wyjąć jedną lub więcej półek, szuflad, z urządzenia, zgodnie z codziennym użytkowaniem.

Komora chłodziarki i zamrażarka

Komora chłodząca w lodówce nadaje się do chłodzenia żywności, takiej jak owoce, warzywa, napoje i inne produkty z krótką datą spożycia.

Ciepłego jedzenia nie wolno umieszczać w Ice Boxie aż do ostygnięcia do temperatury pokojowej.

Zaleca się, aby żywność była szczelnie zamknięta (w pojemniku lub plastikowej torbie) przed umieszczeniem w zamrażarce.

Zamrażarka służy do krótkiego przechowywania żywności (do kilku dni).

Aby uzyskać dodatkowe informacje na temat możliwego czasu przechowywania, sprawdź opakowanie produktu lub żywności.

Nigdy nie zamrażaj ponownie rozmrożonej żywności.

Wskazówki dotyczące przechowywania żywności w urządzeniu

- ◆ Surowe mięso i ryby należy przechowywać w odpowiednich pojemnikach w lodówce, tak aby nie miały kontaktu z inną żywnością ani na nią nie kapwały. Gotowane mięso/ryby powinny być zawsze przechowywane na półce nad surowym mięsem/rybami, aby uniknąć przeniesienia bakterii. Surowe mięso/ryby należy przechowywać w pojemniku, który jest wystarczająco duży, aby zebrać soki i odpowiednio go przykryć. Pojemnik należy umieścić na najniższej półce.
- ◆ Pozostawić przestrzeń wokół żywności, aby umożliwić cyrkulację powietrza wewnątrz urządzenia. Upewnić się, że wszystkie części urządzenia są chłodne.
- ◆ Aby zapobiec przenoszeniu faworków i wysychaniu, pakuj lub przykrywaj żywność osobno. Owoce i warzywa nie muszą być zawijane.
- ◆ Zawsze pozwól wstępnie ugotowanej żywności ostygnąć przed włożeniem do urządzenia. Pomoże to w utrzymaniu wewnętrznej temperatury urządzenia.
- ◆ Aby uniknąć zanieczyszczenia żywności, należy przestrzegać poniższych instrukcji:
 - Długotrwałe otwieranie drzwi może spowodować znaczny wzrost temperatury w komorach urządzenia.
 - Regularnie czyścić powierzchnie, które mogą mieć kontakt z żywnością oraz dostępne systemy odprowadzania wody.
 - Wyczyścić zbiorniki na wodę, jeśli nie były używane przez 48h; przepłukać instalację wodną podłączoną do wodociągu w przypadku, gdy woda nie była pobierana przez 5 dni.

- Aby zapobiec wydostawaniu się zimnego powietrza z urządzenia, staraj się ograniczyć liczbę otwarć drzwi. Zalecamy otwieranie drzwi tylko wtedy, gdy trzeba włożyć lub wyjąć jedzenie.
- Jeśli urządzenie posiada komorę zamrażania z 4 gwiazdkami, to urządzenie chłodnicze nadaje się do zamrażania żywności. Jeśli urządzenie posiada komorę zamrażania z 1, 2 lub 3 gwiazdkami, to urządzenie chłodnicze NIE nadaje się do zamrażania żywności.
- Dwugwiazdkowe * przedziały do mrożenia żywności nadają się do przechowywania wstępnie zamrożonej żywności, przechowywania lub robienia lodów oraz robienia kostek lodu.
- Komory jedno-, dwu- i trzygwiazdkowe * nie nadają się do zamrażania świeżej żywności.
- W przypadku gdy urządzenie chłodnicze pozostaje przez dłuższy czas puste, należy je wyłączyć, rozmrozić, wyczyścić, wysuszyć i pozostawić otwarte drzwi, aby zapobiec rozwojowi pleśni wewnątrz urządzenia.

Pierwsze użycie

Czyszczenie przed użyciem

Wytrzyj wnętrze urządzenia słabym roztworem wodorowęglanu sodowego. Następnie spłucz ciepłą wodą za pomocą gąbki lub ściereczki. Umyj półki i pojemnik na sałatkę w ciepłej wodzie z mydłem i całkowicie wysusz przed włożeniem do urządzenia. Wyczyść obudowę urządzenia wilgotną szmatką. Jeśli potrzebujesz więcej informacji, przejdź do sekcji "Czyszczenie".

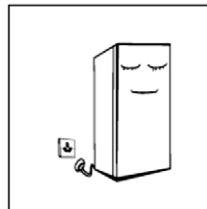

◆ **Przed podłączeniem**

Musisz sprawdzić, czy masz gniazdo kompatybilne z wtyczką dostarczoną z urządzeniem.

◆ **Przed włączeniem**

Nie włączaj do godziny po przeniesieniu urządzenia.

Lodówka powinna działać od 2 do 3 godzin przed załadowaniem świeżej lub mrożonej żywności.

Lodówka działa z opóźnieniem 4 godzinnym gdy temperatura otoczenia jest wysoka

Operacje

Włączanie urządzenia

- ◆ Pokrętło wyboru temperatury znajduje się wewnątrz chłodziarki
Gdy pokrętło termostatu zostanie obrócone do pozycji końcowej, poniżej pozycji „Min” (1), Lodówka przestanie chłodzić.

Ustawienie „Min” (1-2): Mniej chłodna temperatura

Ustawienie „Nor” (3-4): Normalna temperatura (odpowiednia dla większości sytuacji)

Ustawienie „Max” (5-6): Najchłodniejsza temperatura

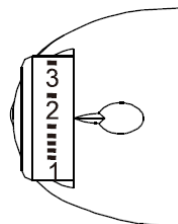

- ◆ Podczas wysokich temperatur otoczenia (np. w gorące letnie dni), może być konieczne ustawienie termostatu na ustawienie Najchłodniejszy (pozycja „Max” 5-6). Może to spowodować ciągłą pracę sprężarki w celu utrzymania niskiej temperatury w szafie. Po pierwszej instalacji lodówki ustaw pokrętko termostatu w pozycji „Med” (3-4) (pozycja **środkowa**).
Daj lodówce czas na wprowadzenie odpowiedniej przed włożeniem jedzenia. Najlepiej poczekać 24 godziny przed włożeniem jedzenia. Pokrętko termostatu kontroluje temperaturę.
- ◆ **Gdy pokrętko termostatu zostanie obrócone do pozycji końcowej, poniżej pozycji „Min”, lodówka przestanie chłodzić.**

OSTRZEŻENIE: W najniższej pozycji termostatu, chociaż lodówka nie chłodzi, nie oznacza to, że urządzenie jest odłączone od zasilania. W celu czyszczenia i konserwacji, aby odłączyć zasilanie, wyciągnij wtyczkę z gniazdko!

Hałas wewnątrz urządzenia!

Możesz zauważyć, że twoja lodówka wydaje dziwne dźwięki. Większość z nich jest całkowicie normalna, ale powinieneś być ich świadomy!

Te odgłosy są spowodowane cyrkulacją cieczy chłodzącej w układzie chłodzenia. Stało to się bardziej wyraźne od czasu wprowadzenia gazów wolnych od CFC. Nie jest to usterka i nie wpłynie to na wydajność twojego urządzenia. Jest to silnik silnika sprężarki, który pompuje czynnik chłodniczy wokół systemu.

Wymiana żarówki oświetlenia wewnętrznego (jeśli istnieje)

Wymiana żarówki powinna być wykonana przez profesjonalny serwis. Prosimy o kontakt z autoryzowanym serwisem lub producentem.

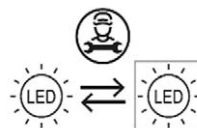

Utrzymanie

Czyszczenie



Odłącz lodówkę w czasie rozmrażania i czyszczenia

Kurz za lodówkę pod nią należy czyścić w odpowiednim czasie, aby poprawić efekt chłodzenia i zwiększyć oszczędność energii. Wnętrze lodówki należy regularnie czyścić, aby uniknąć nieprzyjemnego zapachu. Do czyszczenia zaleca się miękkie ręczniki lub gąbkę zamoczoną w wodzie i nie powodujące korozji neutralne detergenty. Lodówkę należy czyścić czystą wodą i suchą szmatką. Otwórz drzwi w celu wyschnięcia przed włączeniem zasilania.

- ◆ Wymij wszystkie półki.
- ◆ Przetrzyj wnętrze urządzenia słabym roztworem wodorowęglanu sodowego, a następnie spłucz ciepłą wodą za pomocą „wykręconej” gąbki lub ściereczki. Wytrzyj do sucha przed wymianą półek i pojemnika.
- ◆ Za pomocą wilgotnej szmatki oczyść obudowę, a następnie przetrzyj standardową pastą do polerowania. Upewnij się, że drzwi są zamknięte, aby uniknąć polerowania magnetycznej uszczelce drzwi albo wnętrza urządzenia.
- ◆ Kratka skraplacza z tyłu urządzenia (jeśli jest w modelu) i sąsiednie elementy można odkurzyć za pomocą miękkiej szczotki.



Wskazówki dotyczące czyszczenia

Skroplona para może pojawić się na zewnątrz urządzenia. Może to być spowodowane zmianą temperatury w pomieszczeniu. Wytrzyj wszelkie pozostałości wilgoci. Jeśli problem nadal występuje, skontaktuj się z wykwalifikowanym technikiem w celu uzyskania pomocy.

Nie używaj twardych szczotek, stalowych elementów, szczotek drucianych, środków ściernych, takich jak pasty do zębów, rozpuszczalników organicznych (takich jak alkohol, aceton, olej bananowy, itp.), wrzącej wody, kwaśnych lub zasadowych przedmiotów do czyszczenia lodówki, ponieważ może to uszkodzić powierzchnię lodówki i wnętrze.

Nie płucz wodą, aby nie wpływać na właściwości izolacji elektrycznej. Do czyszczenia lamp oświetleniowych, pokręta regulacji temperatury i elementów elektrycznych należy używać suchej szmatki.

Rozmrażanie

Rozmrażać, gdy warstwa szronu w zamrażarce osiągnie 3 lub 4 mm.

1. Ustaw termostat w pozycji „**OFF**” i odłącz lodówkę od głównego zasilania.
2. Przechowuj zamrożone produkty w jakimś zimnym miejscu.
3. Oczyszć rurę spustową (użyj miękkich materiałów, aby nie uszkodzić powierzchni lub wewnętrznej instalacji rury). Przygotuj pojemniki na wodę do odszraniania. (zwróć uwagę na oczyszczenie tacy odprowadzającej wodę z komory sprężarki, zapobiegającej przelewaniu się wody na ziemię).
4. Aby poprawić topnienie, można umieścić miskę z gorącą wodą w komorze. Można również użyć plastikowej lub drewnianej łopaty do lodu, aby wyeliminować szron. Zwróć uwagę, aby nie uszkodzić powierzchni lub rur wewnętrznych.
5. Po stopieniu szronu wylej stopioną wodę i wyczyść całe wnętrze.
6. Wyszuszyć wnętrze lodówki.
7. Włóż szufladę do komory i włóż z powrotem zamrożone produkty.
8. Podłącz lodówkę do głównego zasilania i ustaw termostat na żądanej temperaturę. Zaleca się jak najszybsze zużycie mrożonej żywności.



Nie używaj metalowych naczyń ani grzejnika elektrycznego do odszraniania, aby nie uszkodzić urządzenia.

Po rozmrożeniu należy wyjąć potrawę i umieścić w chłodnym miejscu, a następnie wyjąć szuflady i inne akcesoria.

Wyłączanie na dłuższy okres czasu

Żywność może być przechowywana przez kilka godzin, nawet latem, w przypadku awarii zasilania. Zaleca się zmniejszyć częstotliwość otwierania drzwi i nie wkładać świeżej żywności do zamrażarki.

Gdy urządzenie nie jest używane przez dłuższy czas, odłącz je od zasilania wyjmij żywność i wyczyść urządzenie. Trzymaj drzwi otwarte, aby uniknąć nieprzyjemnego zapachu.



Praca ciągła jest zalecana, gdy zamrażarka jest uruchomiona.

Nie przenoś niepotrzebnie zamrażarki, aby nie wpływać na żywotność lodówki.

Najczęściej zadawane pytania

Następujące proste problemy mogą być rozwiązane przez użytkownika. Zadzwoń do działu obsługi posprzedażnej, jeżeli nie jesteś w stanie rozwiązać problemu.

Lodówka nie działa	Sprawdź czy zamrażarka jest podłączona i podłączona do zasilania oraz czy napięcie nie jest za niskie Awaria zasilania
Brzydki zapach	Jedzenie o intensywnym zapachu powinny być ściśle owinięte; Czy żywność jest zepsuta; Czy wewnątrz jest czyszczone
Żywność w komorze chłodniczej jest zamrożona	Czy termostat jest przestawiony na Max; Czy żywność zawierająca wodę jest umieszczana wewnątrz szklanej przegrody.
Długotrwała praca sprężarki	To normalne, że lodówka działa przez dłuższy czas latem, kiedy temperatura otoczenia jest wyższa; Nie wkładaj jednorazowo zbyt dużej ilości jedzenia do zamrażarki; Nie wkładaj żywności, dopóki nie ostygną; Częste otwieranie drzwi lodówki. Gruba warstwa mrozu (konieczne jest rozmrażanie)
Drzwi lodówki nie mogą być prawidłowo	Drzwi zamrażarki są zablokowane przez opakowania żywności; Za dużo jedzenia; Przechylna lodówka.
Głośne dźwięki	Czy jedzenie jest w odpowiedniej ilości i temperaturze, czy lodówka jest odpowiednio zapakowana; Czy części lodówki są prawidłowo umieszczone.

Wskazówki dotyczące ciepła:

- ◆ Obudowa lodówki może emitować ciepło podczas pracy, szczególnie latem, jest to spowodowane wysoką i jest to normalne zjawisko.
- ◆ Skraplanie: zjawisko kondensacji zostanie wykryte na powierzchni zewnętrznej i uszczelkach drzwi zamrażarki, gdy wilgotność otoczenia jest duża, jest normalne, a parę wodną można usunąć suchym ręcznikiem.
- ◆ Dźwięk przepływu powietrza: Czynniki chłodnicze krążące w przewodach czynnika chłodniczego powodują powstanie dźwięku i pomruki są normalne, nie mają wpływu na efekt chłodzenia.
- ◆ Buzz: buzz taki dźwięk będzie generowany przez kompresor podczas uruchamiania lub wyłączenia.
- ◆ Stukot: Elektrozwór lub elektryczny zawór przełączający stuknie jest normalnym zjawiskiem i nie wpływa na działanie.
Komora chłodnicza będzie okresowo zamarzać i rozmrażać (podczas odszraniania z tyłu komory chłodniczej będą powstawały krople wody), I jest to normalne.

Zmiana kierunku otwierania drzwi

Części z zestawu dodatkowego:

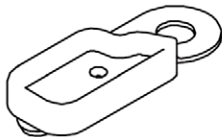

Lewy ogranicznik (2)

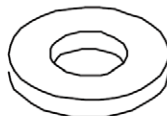

Pralka

Części są już zamontowane na lodówce (w stanie dostarczonym)

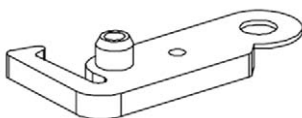

Właściwy przystanek



Śruba prawego ogranicznika



Osłona otworu (2)



Górna osłona wspornika

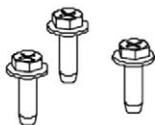

Górne śruby

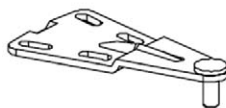

Górny wspornik

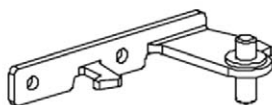

Środkowy przewoźnik



Śruby wspornika

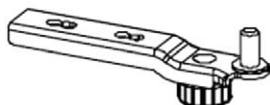

Dolny nawias



Regulowana noga

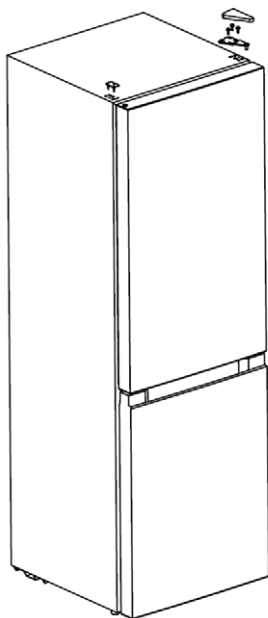

Wyłącz lodówkę i usuń całą żywność z półek na drzwiach. Zdejmij pokrywę górnego wspornika, a następnie wykręć śruby, górny wspornik i zaślepkę otworu po drugiej stronie.

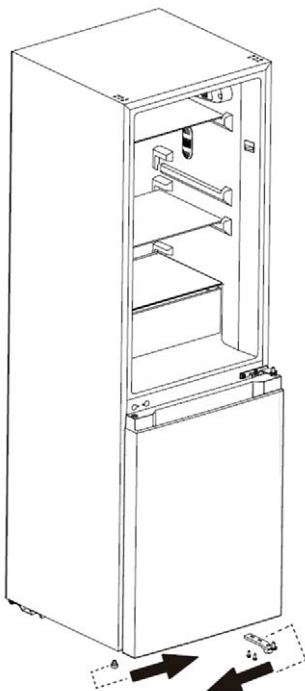

Zdejmij górne drzwi lodówki, środkowy wspornik i śruby.

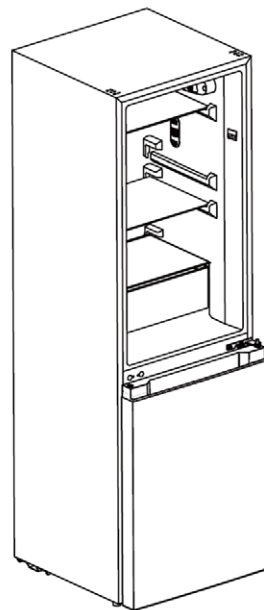

Zdejmij dolne drzwi lodówki, wyjmij dolny wspornik i regulowaną nóżkę po drugiej stronie. Zmień położenie regulowanej nóżki i wspornika dolnego, a następnie zamontuj je ponownie.

Usuń śruby i ograniczniki przymocowane do drzwi lodówki. Wyjmij zatyczkę z dołączonej plastikowej torby, przymocuj zatyczki za pomocą śrub po drugiej stronie drzwi lodówki. Powtórz to samo dla drugich drzwi.

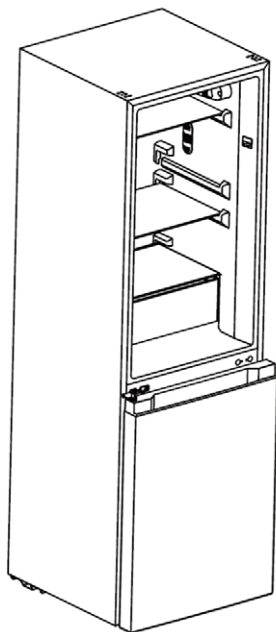
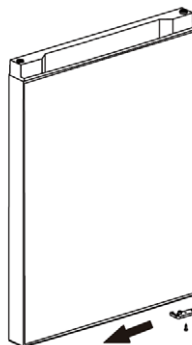

Umieścić dolne drzwi od góry do dołu, wyjąć podkładkę z dołączonej plastikowej torby i umieścić ją na otworze na wale po drugiej stronie drzwi. Przymocuj wspornik środkowy za pomocą śrub i założyć zaślepki na otwory.

Umieścić górne drzwi na środkowym wsporniku, zamontuj górny wspornik z drugiej strony i przymocuj do niego osłonę wspornika i założyć zaślepki otworów, jak pokazano na rysunkach.

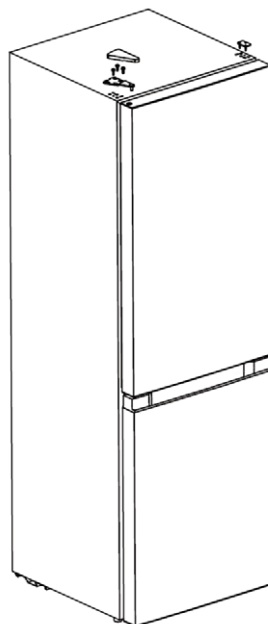

UWAGA: Zdjęcia mają charakter informacyjny i mogą różnić się od rzeczywistego wyglądu urządzenia.

Regulacja nóg

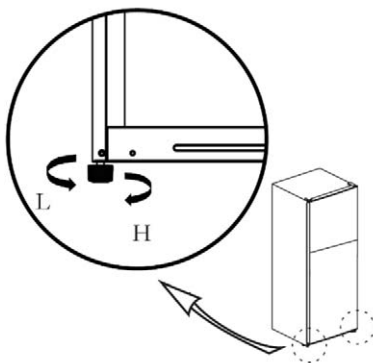

1. Środki ostrożności przed zabiegiem:
Przed rozpoczęciem pracy należy upewnić się, że lodówka jest odłączona od zasilania elektrycznego.

Przed przystąpieniem do regulacji nóg należy podjąć środki ostrożności, aby zapobiec obrażeniom.

2. Procedura regulacji:

- a.) Obróć nogi w kierunku zgodnym z ruchem wskazówek zegara, aby podnieść lodówkę;
- b.) Obróć nogi w kierunku przeciwnym do ruchu wskazówek zegara, aby obniżyć lodówkę;
- c.) Ustaw prawą i lewą nogę w poziomie zgodnie z powyższymi procedurami.

Wskazówki dotyczące oszczędzania energii

Staraj się nie otwierać drzwi zbyt często, zwłaszcza gdy jest wilgotno i gorąco. Po otwarciu drzwi zamykaj je jak najszybciej.

Co jakiś czas sprawdzaj, czy urządzenie jest wystarczająco wentylowane (odpowiednia cyrkulacja powietrza za urządzeniem).

W normalnej temperaturze ustaw termostat w środkowym położeniu.

Przed włożeniem żywności, upewnij się, że jest w temperaturze otoczenia.

Warstwa lodu i mrozu zwiększa zużycie energii, więc czyść urządzenie, gdy tylko warstwa ma grubość 3-5 mm.

W przypadku gdy jest to skraplacz zewnętrzny, tylna ściana powinna być zawsze czysta wolna od kurzu i wszelkich zanieczyszczeń.

- ◆ Urządzenie powinno być umieszczone w najchłodniejszym miejscu w pomieszczeniu, z dala od urządzeń wytwarzających ciepło lub przewodów grzejnych, i poza bezpośrednim światłem słonecznym.
- ◆ Przed włożeniem do urządzenia gorących produktów, należy schłodzić je do temperatury pokojowej.
- ◆ Załadowanie dużej ilości jedzenia wymusza dłuższą pracę sprężarki.
- ◆ Żywność, która wolno zamarza, może się pogorszyć lub zepsuć.
- ◆ Pamiętaj, aby prawidłowo owinąć żywność i wytrzeć pojemniki do sucha przed umieszczeniem ich w urządzeniu. Zmniejsza to gromadzenie się szronu wewnątrz urządzenia.
- ◆ Pojemnik do przechowywania urządzenia nie powinien być wyłożony folią aluminiową, papierem woskowym lub ręcznikiem papierowym. Wkładki zakłócają cyrkulację zimnego powietrza, dzięki czemu urządzenie jest mniej wydajne.
- ◆ Organizuj i oznaczaj żywność, aby zmniejszyć liczbę otwarć drzwi i wydłużone wyszukiwanie.
- ◆ Wyjmij tyle przedmiotów, ile jest potrzebnych za jednym razem i zamknij drzwi tak szybko, jak to możliwe

Części zapasowe

Zamówione części z poniższej tabeli można nabyć w kanale:

Zamawiana część	Dostarczone przez	Minimalny czas wymagany do spełnienia świadczenia
Termostat	Profesjonalny personel konserwacyjny	Co najmniej 7 lat od wprowadzenia na rynek ostatniego modelu
Czujniki temperatury	Profesjonalny personel konserwacyjny	Co najmniej 7 lat od wprowadzenia na rynek ostatniego modelu
Płytki obwodów elektrycznych	Profesjonalny personel konserwacyjny	Co najmniej 7 lat od wprowadzenia na rynek ostatniego modelu
Źródła światła	Profesjonalny personel konserwacyjny	Co najmniej 7 lat od wprowadzenia na rynek ostatniego modelu
Uchwyty do drzwi	Profesjonalny personel konserwacyjny i użytkownicy końcowi	Co najmniej 7 lat od wprowadzenia na rynek ostatniego modelu
Zawiasy do drzwi	Profesjonalny personel konserwacyjny i użytkownicy końcowi	Co najmniej 7 lat od wprowadzenia na rynek ostatniego modelu
Tace	Profesjonalny personel konserwacyjny i użytkownicy końcowi	Co najmniej 7 lat od wprowadzenia na rynek ostatniego modelu
Kosz	Profesjonalny personel konserwacyjny i użytkownicy końcowi	Co najmniej 7 lat od wprowadzenia na rynek ostatniego modelu
Kosze na drzwi	Profesjonalny personel konserwacyjny i użytkownicy końcowi	Co najmniej 7 lat od wprowadzenia na rynek ostatniego modelu

Klasy klimatyczne

Klasa klimatyczna urządzenia jest podana na etykiecie znamionowej urządzenia.

Klasa	Symbol	Średnia temperatura otoczenia (°C)
Temperatura rozszerzona	SN	Od + 10 do + 32
Umiarkowana	N	Od + 16 do + 32
Subtropikalna	ST	Od + 16 do + 38
Tropikalna	T	Od + 16 do + 43

- ◆ Temperatura rozszerzona: to urządzenie chłodnicze jest przeznaczone do użytku w temperaturach otoczenia od 10 °C do 32 °C;
- ◆ Temp. umiarkowana: to urządzenie chłodnicze jest przeznaczone do użytku w temperaturach otoczenia od 16 °C do 32 °C;
- ◆ Subtropikalna: to urządzenie chłodnicze jest przeznaczone do użytku w temperaturach otoczenia od 16 °C do 43 °C.
- ◆ Tropikalna: niniejsze urządzenie chłodnicze przeznaczone jest do użytku w temperaturach otoczenia od 16 °C do 43 °C

Odkładanie starych urządzeń elektrycznych i elektronicznych



Produkty oznaczone tym symbolem oznaczają, że należą do grupy urządzeń elektrycznych i elektronicznych (EE produkty) i nie wolno ich odkładać wraz z odpadami gospodarstw domowych i wielkogabarytowych. Dlatego, takie produkty powinny być utylizowane w oznaczonym punkcie zbiórki sprzętu elektrycznego i elektronicznego. Prawidłowe odkładanie tego produktu pomaga zapobiec możliwym negatywnym skutków na środowisko lub zdrowie człowieka, które w przeciwnym razie mogłyby powstać na skutek niewłaściwej obróbki i sortowania odpadów.

Recykliczacja materiałów pomaga ochronie zdrowego środowiska i zasobów naturalnych.

W celu uzyskania szczegółowych informacji na temat gromadzenia produktów EE, prosimy o kontakt z a lub sklepem, w którym produkt został zakupiony.

EU informacja o deklaracji zgodności

Deklarację zgodności i kopię Deklaracji zgodności (EU Declaration of Conformity) można pobrać na naszej stronie internetowej www.msan.hr/dokumentacijaartikala.



Karta informacyjna produktu

Dane z arkusza informacji o produkcie wprowadzone do bazy danych EPREL

W celu uzyskania dalszych informacji oraz Karty Informacyjnej Produktu, proszę zeskanować kod QR lub odwiedzić stronę internetową Vivax:

www.vivax.com

CF-174ELF W



CF-174ELF S



VIVAX

Simply good.

CF-174ELF W

CF-174ELF S

HU

Használati utasítás



Tartalom

- **Biztonsági figyelmeztetések**
 - A biztonsági figyelmeztető szimbólumok jelentése
 - Elektromossággal kapcsolatos figyelmeztetések
 - Használattal kapcsolatos figyelmeztetések
 - Elhelyezéssel kapcsolatos figyelmeztetések
 - Kidobással kapcsolatos figyelmeztetések
 - Szállítási figyelmeztetések
- **A hűtő használata**
 - Összetevők neve
 - Belső tartozékok
 - Használat
 - Az első beindítás
- **Hűtők karbantartása**
 - Tisztítás
 - Olvasztás
 - Használat beszüntetése
- **Gyakran ismételt kérdések**
- **Az ajtó megfordítása**
- **Energiatakerékossági tippek**
- **Kidobás, EU Nyilatkozat a megfelelőségről**

KEDVES ÜGYFÉL:

Köszönjük, hogy megvásárolta ezt a hűtő-fagyasztót. Ahhoz, hogy biztosítsa, hogy az új hűtő-fagyasztójából a legjobb eredményeket kapja, kérjük olvassa végig az ebben a füzetben található egyszerű útmutatásokat.

Kérjük gondoskodjon róla, hogy a jelenlegi környezetvédelmi követelményeknek megfelelően szabaduljon meg a csomagolóanyagtól.

Amikor bármilyen hűtő-fagyasztó berendezéstől szabadul meg, kérem lépjen kapcsolatba a helyi szemét elszállító szervvel, hogy tanácsot kapjon a biztonságos kidobással kapcsolatban.

Ezt a berendezést csak rendeltetésszerűen szabad használni.

Kérjük gondosan olvassa el ezt az útmutatót, mielőtt telepíti és áram alá helyezi a hűtőt. A gyártó nem felelős az eszköz helytelen használatáért.

Kövesse a használati útmutatót. Az útmutatót egy ismert és biztonságos helyen tárolja, hogy újra használhassa.

Biztonsági figyelmeztetések

A biztonsági figyelmeztető szimbólumok jelentése



Tiltó
szimbólumok

A szimbólumok tiltott dolgokat mutatnak és ezeket tilos megtenni. Az útmutatások követésének elmulasztása károsíthatja a terméket vagy veszélyeztetheti a felhasználók személyes biztonságát.



Figyelmeztető
szimbólumok

A szimbólumok olyan dolgokat mutatnak, amelyeket követni kell és ezeket a működési követelményekkel összhangban szigorúan követni kell. Az útmutatások követésének elmulasztása károsíthatja a terméket vagy veszélyeztetheti a felhasználók személyes biztonságát.



Megjegyzés
szimbólumok

A szimbólumok olyan dolgokat mutatnak, amelyekre figyelni kell és ezeket meg kell jegyezni. A megfelelő elővigyázatosságokra szükség van vagy kicsi vagy közepes sérülések vagy termékkárok keletkeznek.

VIGYÁZAT:

- Ezt a berendezést nem olyan személyek (gyermeket is beleértve) számára tervezték, akiknek csökkent fizikai, érzékelési vagy értelmi képességeik vannak vagy hiányzik a tapasztalatuk és a tudásuk, hacsak nem felügyeli vagy oktatja a használatára olyan személy, aki felelős a biztonságukért.
- A készüléket 8 éves és ennél idősebb gyermekek használhatják, illetve csökkentett fizikai, érzékszervi és szellemi képességű személyek is használhatják. Akik nem tudják, hogyan kell kezelni a készüléket, azokat felügyelni kell, illetve kiképezni arra, hogy biztonságos módon használják a készüléket és tudniuk kell, milyen veszélyekkel jár a használata.
- Gyermekek nem játszhatnak a készülékkel.
- 3-8 év közötti gyerekek számára megengedett a hűtő / fagyasztó készülékek ki- és bepakolása.
- Tisztítás és felhasználói karbantartás gyermeke számára felügyelet nélkül nem engedélyezett.

- Ezt a fajta hűtő-fagyasztót széles körben használják olyan helyeken, mint a hotelek, irodák, tanulói hálótermek és bérelhető vagy "faluházak". Leginkább olyan ételek hűtésére és megőrzésére alkalmas, mint a gyümölcsök és az italok.

Elektromossággal kapcsolatos figyelmeztetések

- Ne a tápkábelt húzza, amikor a dugót kihúzza a fali konnektorból. Kérjük erősen fogja meg a dugót és közvetlenül az aljzatból húzza ki.
- Soha ne dugja be vagy húzza ki a dugót nyirkos vagy nedves kézzel, hogy ne tegye ki magát áramütés esélyének.
- Semmilyen körülmények között ne károsítsa a táp kábelt, hogy biztosítsa a biztonságos használatot, ne használja ha a táp kábel károsodott vagy a dugó elhasználódott.
- Az elhasználódott vagy károsodott tápkábelt a gyártó által felhatalmazott karbantartó állomáson cserélni kell.
- Kérjük használjon dedikált földelt csatlakozó aljzatot, amely 10A vagy nagyobb teljesítményű és nem szabad más elektromos berendezést is rákötni. Ne használjon hosszabbítót vagy külső időzítőt.
- A tápkábelt szilárdan csatlakoztatni kell az aljzatba, különben tűz keletkezhet. Ne húzza vagy kötegelje a tápkábelt.
- Kérem biztosítsa, hogy a táp aljzat földelési elektródája egy megbízható földelési kábelhez csatlakozik.
- A hűtő 220-240V/50Hz váltóáramot fogad, a 220-240

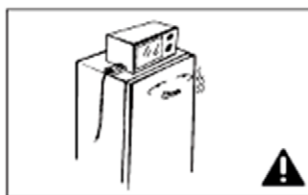
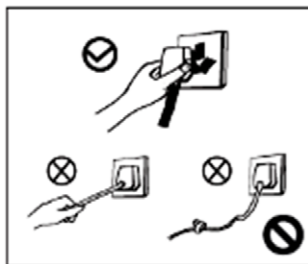

$\pm 10\%V$ -ot meghaladó feszültségingadozások hibás működést vagy akár kárt is okozhat, így egy 750W-os automatikus feszültségszabályozót kell telepíteni.

Kapcsolódó figyelmeztetések a használatra

- A hűtő R600a hűtőgázt tartalmaz. A gáz típusát a hűtőn belül egy címke jelzi. A gáz teljesen környezetbarát, az R600 egy természetes gáz és veszélytelen, de gyúlékony. Amikor szállítja és telepíti a berendezést, biztosítsa, hogy a hűtő vagy a fagyasztó semmilyen része (összetevője) nem károsodik. Kár esetén kerülje a nyílt lángot vagy a hőforrással bíró berendezéseket és azonnal szellőztesse ki a szobát, amelyben az eszköz található. Ne húzza ki a hűtőt vagy más elektromos berendezést, mert egy szikra tüzet okozhat.



FIGYELMEZTETÉS
Tűzveszély!

- Hogy biztosítsa a biztonságot, nem ajánlatos szabályozókat, rizs főzőt, mikrohullámú sütőt vagy más berendezést a hűtő tetejére helyezni, ide nem tartoznak a gyártó által ajánlottak. Ne használjon elektromos eszközöket a kamrában.
- Felhatalmazás nélkül tilos a hűtőt elpusztítani vagy felújítani. Tilos károsítani a hűtő csöveket és a hűtő javítását és karbantartását szakembereknek kell végezni.
- A károsodott tápkábelt a gyártónak kell cserélnie, annak karbantartó részlegének vagy szerződött szakembereknek szabad, hogy elkerülje a veszélt.
- A berendezések környezetét vagy a beépített szerkezetet nem szabad elzárni és a jó szellőzést fentt kell tartani.
- A hűtő ajtajai és az ajtó és a hűtő közötti rés kicsi, figyeljen arra, hogy a kezét ne helyezze

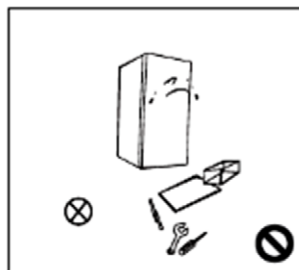

ezekbe a területekbe, hogy ne nyomja össze az ujjait. Kérem óvatosan nyissa ki a hűtőajtót hogy elkerülje a kieső elemeket.

- Ne fogjon ételt vagy tárolót a fagyasztó kamrában, amikor a hűtő működik, különösen ne a fém tárolókat, hogy elkerülje a fagykárt.
- Ne engedje a gyermekeknek, hogy belépjenek vagy megmásszák a hűtőt, hogy megakadályozza, hogy a gyermek a hűtőben vagy más eszközben ragadjon és ne engedje hogy a gyermek megsérüljön mert ráesik a hűtő.
- Ne spriccelje vagy mossa a hűtőt;
- Ne helyezze a hűtőt nedves helyre, ahol könnyen lefröcskölődhet vízzel, hogy ne befolyásolja a hűtő elektromos szigetelését.
- Ne helyezzen nehéz tárgyakat a hűtő tetejére mivel a tárgyak leeshetnek, amikor kinyitja az ajtót és baleseti sérülésekkel lehetkehetnek.
- Kérjük tisztításakor vagy áramszünet esetén húzza ki a dugót.
- Öt percen belül ne csatlakoztassa a fagyasztót az áramforráshoz, hogy elkerülje a kompresszor sérülését, amelyet a sorozatos indítás okozna.

A dolgok elhelyezésével kapcsolatos figyelmeztetések

- Ne helyezzen gyúlékony, robbanásveszélyes, illékony vagy maró anyagot a hűtőbe, hogy meggátolja a termék károsodását és a fűzeseteket.
- Ne helyezzen gyúlékony anyagokat

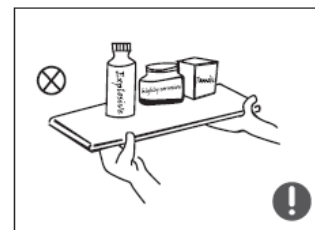

a hűtő közelébe, hogy elkerülje a tűzeseteket.

- Ez a termék otthoni hűtő és csak ételek tárolására alkalmas. A nemzeti szabványoknak megfelelően az otthoni hűtőket nem lehet más célra használni, mint amilyen a vér, gyógyszer vagy biológiai termékek tárolása.
- Ne tároljon olyan robban anyagokat ebben a berendezésben, mint az aeroszol flakonok, amelyekben gyúlékony hajtóanyag található
- Ne helyezzen olyan dolgokat a fagyasztóba, mint az üvegek vagy lezárt folyadék tárolók, mint az üveges sörök és italok, hogy ne robbanjanak szét vagy más módon ne sérüljenek.
- Ne egyen olyan jeget, amelyet a fagyasztóból távolított el.
- Ne érintse a fagyott ételt nedves kézzel. Ne egye meg azonnal a fagyott ételt.

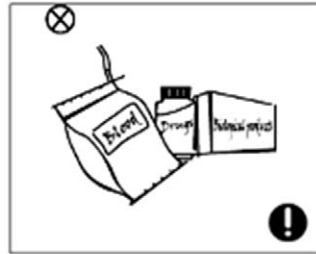

FIGYELMEZTETÉSEK

- **FIGYELMEZTETÉS** Ne zárja el a szellőző nyílásokat se a berendezés dobozán se a beépített szerkezetben.
- **FIGYELMEZTETÉS** Ne okozzon kárt a hűtőanyag keringésében.
- **FIGYELMEZTETÉS** Ne használjon mechanikus eszközöket vagy más módokat a kiolvasztási folyamat felgyorsítására, csak azokat, amelyeket a gyártó is ajánlja.
- **FIGYELMEZTETÉS** Ne használjon elektromos berendezéseket az ételtároló rekeszeiben a berendezésnek hacsak nem a gyártó ajánlotta.
- A berendezést használat után ki kell húzni mielőtt a berendezésen karbantartást végezne.
- Ha a tápkábel károsodott, azt a gyártónak kell cserélnie vagy

annak a szervízének vagy hasonlóan kvalifikált személynek azért, hogy elkerülje a veszélyt.

- **FIGYELMEZTETÉS:** Kérjük a helyi szabályozásoknak megfelelően szabaduljon meg a hűtő-fagyasztótól, mivel gyúlékony gázt használ hűtőanyagként.
- Kérjük a helyi szabályozásoknak megfelelően szabaduljon meg a berendezéstől, mivel gyúlékony hűtőanyagot és robbanó gázt használ. Mielőtt megszabadul a berendezéstől, kérjük vegye le az ajtókat, hogy gyermekek ne rekedhessenek benne.
- **FIGYELMEZTETÉS:** A készülék elhelyezésekor ügyeljen arra, hogy a tápkábel ne szoruljon be vagy sérüljön meg.
- **FIGYELMEZTETÉS:** Ne helyezzen el több hordozható aljzatot vagy hordozható tápegységet a készülék hátulján.
- Ne használjon hosszabbítót vagy földeletlen (kétágú) adaptert.

Elhelyezés

Mielőtt a hűtőt használja távolítsa el az összes csomagolóanyagot, beleértve az alsó párnákat és habszivacsokat illetve ragasztószallagot, amelyet a hűtőben talál, tépje le az ajtóról és a hűtő testéről a védőfóliát. (ha van).



A csomagolást tartsa távol kisgyermekektől. Ne engedje, hogy gyermekek játszanak a csomagolással.

Tartsa távol a hőtől és kerülje a közvetlen napsütést. Ne helyezze a fagyasztót nedves vagy vizes helyre, hogy meggátolja a rozsdásodást és a szigetelő hatás csökkenését.

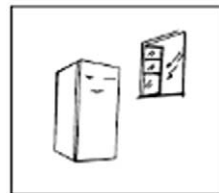

A hűtőt jól szellőző beltéri helyre kell helyezni; a padlónak laposnak és keménynek kell lennie (forgassa jobbra vagy balra az állítókereket, hogy szintbe hozza ha nem stabil).



A szabadon álló készüléket nem beépítettként kívánják használni!

- Ha a tápkábel károsodott, azt a gyártónak kell cserélnie vagy annak a szervízének vagy hasonlóan kvalifikált személynek azért, hogy elkerülje a veszélyt.
- Kérjük a helyi szabályozásoknak megfelelően szabaduljon meg a hűtő-fagyasztótól, mivel gyúlékony gázt használ hűtőanyagként.
- Kérjük a helyi szabályozásoknak megfelelően szabaduljon meg a berendezéstől, mivel gyúlékony hűtőanyagot és robbanó gázt használ. Mielőtt megszabadul a berendezéstől, kérjük vegye le az ajtókat, hogy gyermekek ne rekedhessenek benne.

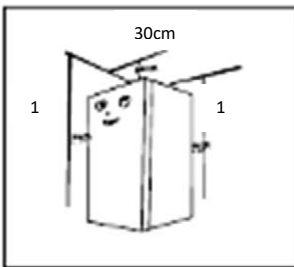

A hűtő feletti helynek nagyobbnak kell lennie 30 cm-nél és a távolságnak mindkét oldaltól és a hátuljától több mint 10 cm-nek kell lennie, hogy elősegítse a kinyitást és a becsukást valamint a hő eltávozását.

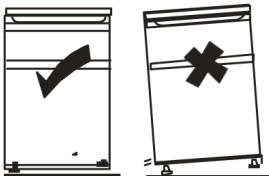

FONTOS: a hűtőt vagy fagyasztót úgy kell elhelyezni, hogy az összes lába szilárdan a talajon áll.

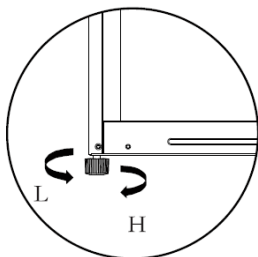

Állítsa be a szintező lábakat a készülék megfelelő helyzetének beállításához. A készüléknek egyenesen és stabilan kell állnia!

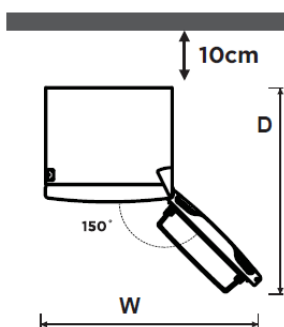

Kérjük hagyjon elég helyet, hogy biztosítsa a megfelelő nyitást és fiók eltávolítást.

WxD ≥ 965 × 1035mm

A méretek csak referenciaként szolgálnak

Kidobással kapcsolatos figyelmeztetések



A hűtő R600a hűtőanyaga és a ciklopentán habja gyúlékony anyag és a kidobott hűtőt tűzforrásoktól távol kell tartani és nem lehet elégetni.



Kérjük a hűtőt kvalifikált professzionális újrahasznosító vállalatokhoz szállítsa el feldolgozásra, hogy ne károsítsa a környezetet illetve ne okozzon más kárt.

VESZÉLY: A GYERMEKEK CSAPDÁBA ESÉSÉNEK KOCKÁZATA

Kérjük, távolítsa el a hűtő/fagyasztó ajtaját és polcait és megfelelően helyezze vissza a helyükre, az esetlegesen a hűtő/fagyasztó készülékben tartózkodó és játszó gyermekek balesetének elkerülése érdekében.

Amennyiben a készülék cserére kerül, és a régi készüléken külön zár van, biztonsági okokból távolítsa el a zárat a gyermekek védelme érdekében.

Szolgáltatás

A készülék javítását csak hivatalos szerviz végezheti, kizárólag az eredeti alkatrészek felhasználásával. Semmilyen körülmények között ne próbálja meg saját maga megjavítani a készüléket. A személyek által a szükséges tapasztalat nélkül végzett javítások sérüléseket vagy a készülék károsodását okozhatják. Mindig forduljon szakképzett szerviztechnikushoz.

Ne takarja le a fagyasztó hátulját és egyéb levegőkiömléseit.

Ne tároljon magasabb hőmérsékleten ételt a fagyasztóban található hőmérséklet-érzékelő közelében.

A fagyasztó rekeszében található fiók eltávolítható, és az ételek közvetlenül a polcra helyezhetők.

Szállítás

A berendezést az eredeti dobozában és részeiben kell szállítani vagy be kell csomagolni egy puha szövetbe.

A nem megfelelő csomagolás kárt okozhat a berendezés külső felületének.

Mielőtt a hűtőt elmozdítja kérjük távolítson el mindent a hűtőből és rögzítse az üveg részeket, a gyümölcs és zöldség dobot, a fagyasztó fiókokat ha az ajtó kinyílna a mozgás közben;

Ne fordítsa fejjel lefelé, vízszintesre és ne rázza a hűtőt,

A hordozás szöge nem lehet 45 foknál nagyobb

MEGJEGYZÉS:

MINDEN HIBA VAGY KÁR, AMELY A FELRAKÁS, LERAKÁS VAGY SZÁLLÍTÁS SORÁN TÖRTÉNIK, AMI A TERMÉK KISZÁLLÍTÁSÁN TÚL TÖRTÉNIK, NEM ESIK A GARANCIA HATÁLYA ALÁ.

A hűtő használata

Összetevők neve

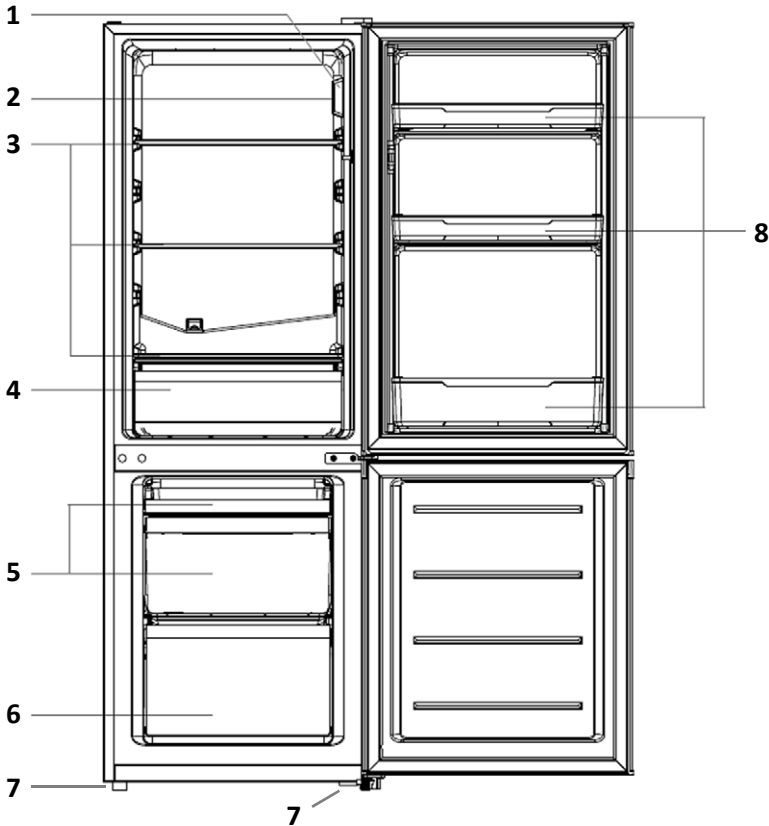

- | | |
|-------------------------------------|-------------------------|
| 1. LED lámpa | 5. Fagyasztó fiókok |
| 2. Termosztát vezérlés | 6. Fagyasztó Flip Cover |
| 3. Üvegpolcok | 7. Állítható lábak |
| 4. Zöldség és gyümölcs ropegős fiók | 8. Ajtópolcok |

Fiókok, ételes dobozok, polcok stb. a fenti képen látható módon legyenek elhelyezve a legjobb energiahatékonyság érdekében.

* **MEGJEGYZÉS:** A hűtőjének a tulajdonságai és kiegészítői nem biztos hogy teljesen megfelelnek az ábrának, kérjük forduljon a csomagolási listához.

Kiegészítők

A készüléket kiegészítőkkal látják el, amelyek különféle huzal- vagy üvegpolcokkal és műanyag rekeszekkel vannak felszerelve, amelyek a készülék felszereléséhez tartoznak - a felszerelések kombinációja modelltől függően változik.

A polcok magasságának beállításához csúsztassa ki a polcot, amíg el nem fordítható és a helyére nem csúsztatható.

A fagyasztó helyének optimális kihasználása érdekében a napi igényeitől függően eltávolíthatja a polcokat vagy a fiókokat.

A hűtőszekrény és a mélyhűtő hűtőtere

A hűtőszekrény hűtőtere élelmiszerek, pl. gyümölcs, zöldség és egyéb olyan élelmiszer hűtésére alkalmas, amely rövid időn belül elfogyasztásra kerül.

A hűtőszekrénybe nem szabad meleg élelmiszereket tenni, először le kell őket hűteni szobahőmérsékletre.

Javasoljuk, hogy az élelmiszereket jól lezárva (edényben vagy zacskóban) helyezze a hűtőszekrénybe.

A hűtőszekrény hűtőterében a polcok áthelyezhetőek, hogy minél optimálisan ki tudja használni a hűtőteret.

A mélyhűtő az élelmiszerek hosszabb távú (6 hónapig) tárolására szolgál. Az élelmiszerek lefagyasztásával kapcsolatos egyéb tudnivalók a lefagyasztandó termék vagy élelmiszer csomagolásán találhatóak meg.

Soha ne fagyassza le újra a már felengedett élelmiszert

Ételtárolási tippek

- ◆ Nyers húst és halat megfelelő tároló edényben tartsuk a hűtő/fagyasztó készülékben, úgy, hogy ne érintkezzen más ételekkel, ne csöpögjön ezekre. A főtt húsokat/halakat mindig a nyers húsok/halak feletti polcon tároljuk a baktériumok átvitelének elkerülése érdekében. A nyers húsokat/halakat mindig jól zárható és megfelelő méretű tárolóedényben tartsuk, mely elég nagy ahhoz, hogy a nyers étel levét is képes legyen megtartani. Mindig a legalsó polcre tegyük ezeket a tárolóedényeket.
- ◆ Mindig hagyjunk elegendő helyet ételeink körül, a készülék belsejében lévő megfelelő levegőáramlás érdekében. Leave space around your food, to allow air to circulate inside the unit. Győződjünk meg arról, hogy a készülék minden része megfelelően hideg állapotban van.
- ◆ A kiszáradás és a különböző illatok keverésének elkerülése érdekében külön csomagoljuk vagy megfelelően fedjük le az ételeket. A gyümölcsöket és zöldségeket nem szükséges csomagolni.
- ◆ Az előzetesen megfőzött ételeket mindig hűtsük be a készülékbe helyezés előtt. Ez segít fenntartani a készülék belső hőmérsékletét.
- ◆ Az étel szennyeződésének elkerülése érdekében vegyük figyelembe a következő utasításokat:
 - Az ajtó hosszú ideig történő nyitva tartása jelentősen megemelheti a készülék tárolórekeszeinek hőmérsékletét.
 - Rendszeresen tisztítsuk meg az élelmiszerral és a folyadék elvezető rendszerrel érintkező felületeket. érintkező felületeket.
 - Tisztítsuk meg a víztartályokat, amennyiben 48 órája nem voltak használatban; Clean water tanks if they have not been use for 48h; öblítsük át a vízellátáshoz csatlakoztatott vízrendszert, amennyiben 5 nap óta nem használtunk vizet.

- Gykezzünk korlátozni az ajtónyitások számát, elkerülendő a hideg levegő kiszökését a készülékből. Javasoljuk, hogy csak akkor nyissa ki az ajtót ha valóban ki vagy be akar tenni valamilyen ételismisert.
- Amennyiben az Ön készüléke négycsillagos fagyasztórekessel rendelkezik, akkor a készülék alkalmas ételismiszerrek fagyasztására.
Amennyiben az Ön készüléke egy-két-háromcsillagos fagyasztórekessel rendelkezik, akkor a készülék **NEM alkalmas ételismiszerrek fagyasztására.**
- 2-csillagos * fagyasztott étel tárolórekessel **alkalmas előfagyasztott ételek tárolására, fagyalt készítésre és tárolásra, valamint jégkocka készítésre.**
- Egy-két-háromcsillagos rekeszek **nem alkalmasak friss étel fagyasztására.**
- Amennyiben a **hűtő/fagyasztó készülék** hosszú ideig üres, kapcsoljuk ki, olvasszuk le, szárítsuk meg és hagyjuk nyitva az ajtaját a penész képződés elkerülése érdekében.

Az első beindítás

A hűtőnek fél órát állnia kell mielőtt csatlakoztatják a 220-240 V/50Hz áramhoz, amikor először elindítják.

A hűtőnek 2-3 órát működni kell, mielőtt friss vagy fagyott ételeket raknak bele; nyáron a hűtőnek több mint 4 órája kell működni mivel a környezeti hőmérsékletet magasnak tekintjük.



◆ Csatlakoztatás előtt

Ellenőrizze, hogy a konnector kompatibilis-e a készülék dugójával.

◆ Bekapcsolás előtt!

A készülék mozgatása utána el kell telnie legalább egy órának, mielőtt bekapcsolja!

A hűtőszekrénynek 2–3 órát kell működni a friss vagy fagyasztott ételismiszerrek behelyezése előtt; nyáron 4 órával kell előre bekapcsolni a magas környezeti hőmérséklet miatt.

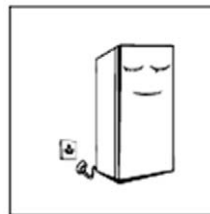

Művelet

Thermosztát

- A thermosztát gomb a hűtőszekrény belsejében található.

A thermosztát "Min" pozíció alá helyezésével kikapcsolódik a hűtés.

"Min" (1-2) beállítás: Alacsony hűtés

"Mid"(3-4) beállítás: Normál hűtés (elegendő a legtöbb esetben)

"Max" (5-6) beállítás: Intenzív hűtés

- A magas környezeti hőmérséklet esetén, mint a meleg nyári napokon. Szükség lehet a thermosztátot a leghűvösebb beállításra állítani ("Max" beállítás). Ez azt okozhatja, hogy a kompresszor folyamatosan működik, hogy fenntartsa a szekrényben az alacsony hőmérsékletet.
- Amikor először telepíti a hűtőt, állítsa a thermosztát gombot "Med"-re. Adjon időt a hűtőjének, hogy teljesen lehűljön, mielőtt ételt rakna bele. A legjobb 24 órát várni mielőtt ételt helyez bele. A thermosztát gomb vezérli a hőmérsékletet.

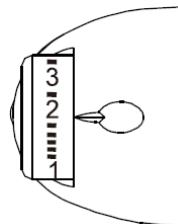

- Amikor a termosztát gomb OFF-on van, a hűtő nem működik.

FONTOS: Amikor a hűtőszekrényben beállítódik a magasabb hőmérséklet, a kompresszor nem fog olyan gyakran vagy ideig bekapcsolni, de ez nem jelenti azt, hogy a készülék ki van kapcsolva az áramból. A készülék tisztítása és karbantartása előtt feltétlenül áramtalanítsa a készüléket a dugó falból történő kihúzásával!

A készülékből jövő hangok!

Észreveheti, hogy készüléke szokatlan hangokat ad ki. Ezek többsége teljesen normális, de figyelni kell rájuk!

Ezeket a zajokat a hűtőfolyadék keringése okozza a hűtőrendszerben. A CFC-mentes gázok bevezetése óta hangosabbak lettek. Ez nem hiba, és nem befolyásolja az egység teljesítményét. Ez a kompresszor motorjának működése, mivel ez szivattyúzza a hűtőközeget a rendszer körül.

Lámpa cseréje (ha van)

A LED lámpát felhatalmazott szerelőnek kell kicserélnie. Lépjen kapcsolatba a felhatalmazott szerelővel vagy a gyártóval.

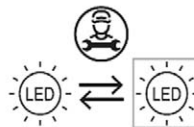

A Hűtő karbantartása

Tisztítás



Kérjük húzza ki a fagyasztót a kiolvasztáshoz és tisztításhoz.

A hűtő mögötti és a földön lévő port időszakosan takarítani kell, a hűtő hatás és az energiatakarékosság javítása érdekében.

- ◆ Vegye ki az összes polcot és fiókot a mélyhűtőből-hűtőből.
- ◆ Törölje át a készülék belsejét enyhe szódobikarbónás oldatba mártott ruhával, majd törölje át puha ruhával vagy szivaccsal. Végül száraz ruhával törölje szárazra. Ugyanígy mossa át és szárítsa meg a polcokat és ládákat.
- ◆ A külső felületek tisztításához használjon nedves ruhát. Használhatja a standard bútortisztító tisztítószereket is. Ügyeljen arra, hogy a vegyszerek ne érintkezzenek az ajtó gumi tömítésével.
- ◆ A kondenzátorrácsot (ha van) a készülék hátoldalán, porszívózhatja a puha kefe tartozék használatával.



Tanácsok a tisztításhoz

A készülék külső oldalán kondenzáció jelentkezhet. Ez a hőmérsékletváltozás vagy a helyiségben megnövekedett nedvességtartalom miatt jöhet létre. A kondenzációt törölje le száraz ruhával. Ha a probléma továbbra is fennáll, lépjen kapcsolatba a meghatalmazott szakemberrel a probléma orvosolására.

Ne használjon durva keféket, fémkeféket, drótokat, súrolószereket (pl. fogkrém), organikus oldószereket (pl. alkohol, aceton, olaj, stb.), forró vizet, savat vagy lúgot a tisztításhoz, mert ezek megsérthetik a mélyhűtő külsejét és belsejét.

Ne mossa át vízsugárral, mert ez kihatással lehet az elektromos szigetelésre. Kérjük használjon száraz ruhát a hőmérsékletet ellenőrző gomb és az elektromos komponensek tisztításakor.

Felenged

Olvassa ki a fagyasztó rekeszt, amikor a jég vastagsága a párologtatón eléri a 3 vagy 4 mm.

1. A kiolvasztáskor távolítsa el az összes ételt és állítsa a termosztátot "OFF" pozícióba.
2. A fagyasztott élelmiszereket hideg helyen tárolja.
3. Tisztítsa meg a lefolyócsövet (használjon puha anyagokat, nehogy megsérüljön a felület vagy a belső csőszerelés), készítse elő a víztartályokat a leolvasztáshoz. (Ügyeljen a kompresszortér vízleeresztő tálcájának tisztítására, elkerülve, hogy a talajba kerüljön).
4. Hogy gyorsítsa az olvadást, tehet egy tál forró vizet a rekeszbe. A fagy eltüntetésére használhat műanyag vagy fa jéglapátot is. Ügyeljen arra, hogy ne sértse meg a felületet vagy a belső csöveket.
5. Miután a jég elolvadt, dobja ki az olvadt vizet és tisztítsa meg a belsejét.
6. Szárítsa meg a hűtő belsejét.
7. Helyezze a rekeszeket a helyükre, majd helyezze be az ételeket.
8. A hűtőt ezután újra lehet indítani azzal, hogy a termosztátját a kívánt beállításra állítja. A fagyasztott ételeket ajánlatos minél előbb elfogyasztani.



Ne használjon fém eszközöket vagy elektromos melegítőt a kiolvasztáshoz, hogy ne károsítsa a berendezést.

Kérjük távolítsa el az ételt és helyezze egy hűvös helyre, mielőtt kiolvasztja a hűtőt és eltávolítja a fiókokat és a többi kiegészítőt.

Használat beszüntetése

Az ételek még nyáron is megőrizhetők néhány óráig áramszünet esetén; ajánlott csökkenteni az ajtónyitás gyakoriságát és ne helyezzen friss ételt a hűtőgép.

Kérjük húzza ki a hűtőt, amikor tisztítás miatt hosszabb ideig nem használja. Tartsa nyitva az ajtót, hogy elkerülje a rossz szagokat.



Amikor a hűtőt beindítja, ajánlott folyamatosan működtetni. Kérjük szokásos körülmények között ne mozgassa a hűtőt, hogy ne legyen hatással a hűtő élettartamára.

Gyakran ismételt kérdések

Az alábbi egyszerű problémákat a felhasználó orvosolhatja. Kérjük hívja az eladás utáni ügyfélszolgálatot ha a probléma nem oldódik meg.

A hűtő nem működik	A fagyasztó be van dugva és. Azonban a fali aljzatban nincs feszültség Az egység nincs bekapcsolva. Áramkimaradás van vagy az áramkör megszakadt
Szag	A rossz illatú ételeket gondosan be kell csomagolni Az ételek megsérültek A készülék belsejét meg kell tisztítani
A hűtő kamrában lévő ételek megfagytak	Nézze meg, hogy a termosztát nincs e túlszabályozva; hogy a vizet tartalmazó ételeket az üveg részbe rakták.
A kompresszor hosszú távú működése	Normális ha nyáron, amikor a környezeti hőmérséklet magasabb a hűtő hosszabb ideig működik; Ne rakjon túl sok ételt egyszerre a fagyasztóba> Ne rakjon ételt be, amíg le nem hűlt. A hűtőajtó gyakori nyitogatása. Vastag jéggréteg (leolvasztásra van szükség)
A hűtő ajtót nem lehet teljesen becsukni.	A fagyasztó ajtaja ételcsomagolások miatt beragadt; túl sok étel; Megdőlít hűtő.
Hangos zajok	Nézze meg, hogy az étel szintben van e, hogy a hűtő ki van egyensúlyozva; Hogy a hűtő része megfelelően vannak e elhelyezve.

Meleg tippek:

- ◆ A hűtő szerkezete hőt bocsáthat ki különösen nyáron, ezt a kondenzáló sugárzása okozza és normális jelenség.
- ◆ Páralecsapódás: a lecsapódás jelensége akkor jelenik meg a külső felületen és az ajtó szigetelésén a fagyasztónak, amikor a környezeti páratartalom magas, ez normális jelenség és a párát száraz törölközővel le lehet törölni.
- ◆ Légáramlás hang: A hűtőanyag, ami a csövekben áramlik hangokat és morgást hoz létre, ami normális és nincs hatással a hűtőhatásra.
- ◆ Zúgás: A működő kompresszor zúgó hangot ad ki, különösen, amikor beindul vagy leáll.
- ◆ Zörgés: A szolenoid szelep vagy az elektromos váltó szelep zörög, ami normális jelenség és nem befolyásolja a működést.
- ◆ A hűtő kamra időről időre fagy és leolvad (vízcseppek jönnek létre a hűtő kamra hátulján olvadáskor), ez normális.

Az ajtó megfordítása

Alkatrészek a kiegészítő készletből:

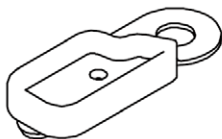

Bal megálló (2)



Mosó

Az alkatrészek már fel vannak szerelve a hűtőszekrényre (a szállítás szerint)

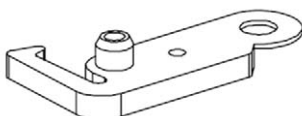

Jobb megállás



A jobb oldali ütköző csavarja



Lyukfedél (2)



Felső konzol fedél

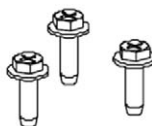

Felső ütközőcsavarok

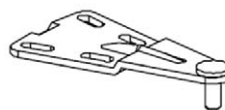

Felső tartó

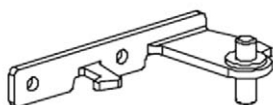

Középső hordozó



Középső tartócsavarok

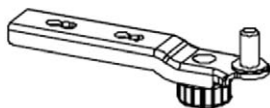

Alsó zárójel



Állítható láb

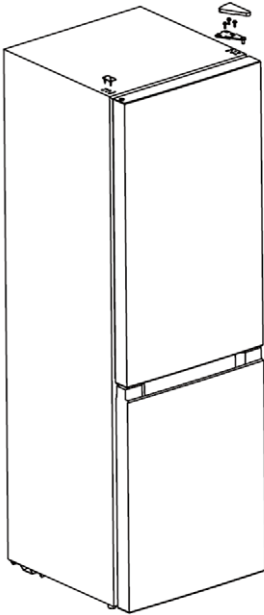

Kapcsolja ki a hűtőszekrényt, és vegyen ki minden élelmiszert az ajtópolcokról. Távolítsa el a felső tartó fedelét, majd távolítsa el a csavarokat, a felső tartót és a furat fedelét a másik oldalon.

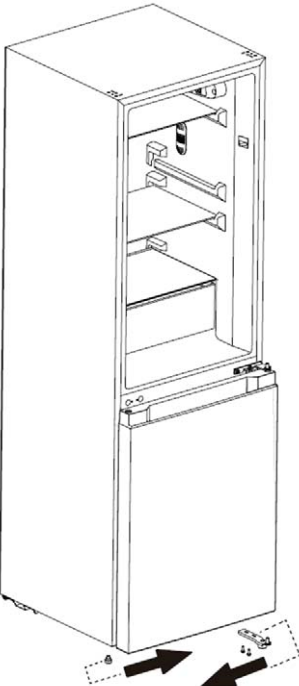

Távolítsa el a hűtőszekrény felső ajtaját, a középső tartót és a csavarokat.

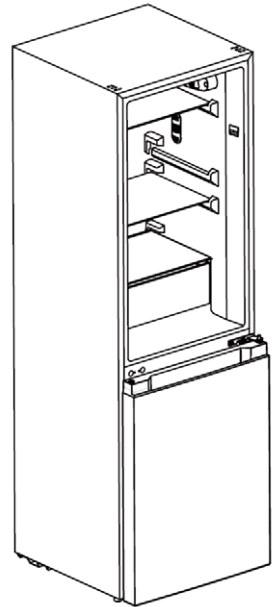

Távolítsa el a hűtőszekrény alsó ajtaját, távolítsa el az alsó tartót és az állítható lábat a másik oldalon. Módosítsa az állítható láb és az alsó tartó helyzetét, majd rögzítse őket újra.

Távolítsa el a csavarokat és ütközőket, amelyek a hűtőszekrény ajtajához vannak rögzítve. Távolítsa el a dugót a mellékelt műanyag zacskóból, rögzítse a dugókat csavarokkal a hűtőszekrény ajtajának másik oldalára. Ismételje meg ugyanezt a másik ajtóval.

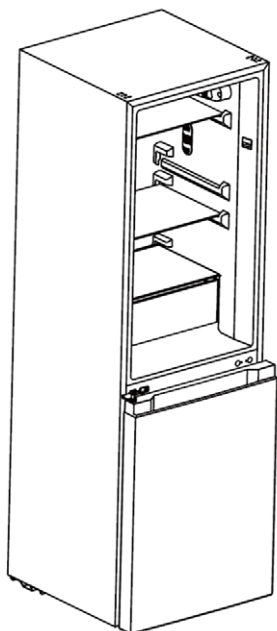
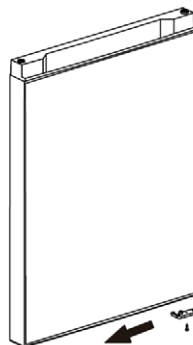

Helyezze az alsó ajtót felülről lefelé, vegye ki az alátétet a mellékelt műanyag zacskóból, és helyezze az ajtó másik oldalán lévő nyílásra. Rögzítse a középső tartót csavarokkal, és szerelje fel a lyukak fedelét.

Helyezze a felső ajtót a középső konzolra, szerelje össze a felső tartót a másik oldalra és rögzítse rá a konzol fedelét és szerelje fel a lyukfedeleket a képeken látható módon.

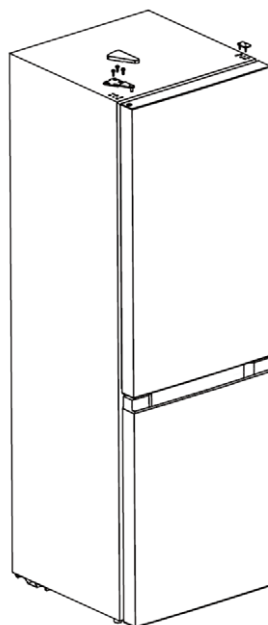

MEGJEGYZÉS:A képek tájékoztató jellegűek, és eltérhetnek a készülék tényleges megjelenésétől.

Lábállítás

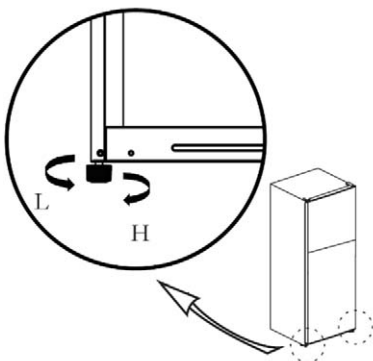

1. Óvintézkedések az eljárás előtt:

A munka megkezdése előtt meg kell győződni arról, hogy a hűtőszekrényt le kell választani az elektromos hálózatról.

A lábak beállítása előtt óvintézkedéseket kell tenni a sérülések elkerülése érdekében.

2. Kiigazítási eljárás:

- Forgassa el a lábakat az óramutató járásával megegyező irányba a hűtőszekrény felemeléséhez;
- Forgassa el a lábakat az óramutató járásával ellentétes irányba a hűtőszekrény leengedéséhez;
- Állítsa be a jobb és a bal lábat vízszintes szintre a fenti eljárások szerint.

Tanácsok az energiatakarékossághoz

Próbálja meg minél kevesebbet nyitogatni a készülék ajtaját, főleg ha a helyiségekben meleg van és magas a nedvességtartalom. Amikor kinyitja az ajtót, próbálja meg minél rövidebb idő múlva újra becsukni.

Biztosítani kell, hogy a mélyhűtő mögött elegendő hely legyen a levegő áramlására. Normális hőmérsékletnél állítsa a termosztát gombját a középső értékre.

Az élelmiszerek hűtőbe helyezése előtt azoknak szobahőmérsékletűre le kell hűlniük.

A felgyülemllett jég és zúzmara megnövelik az energiafogyasztást. Amint a jégréteg 3-5 mm-nél vastagabb, olvassza le a hűtőt.

Ha ez a külső kondenzátor, akkor a hátsó falnak mindig tisztának kell lennie portól és szennyeződésektől.

- ◆ A mélyhűtőt a helyiség leghidegebb részébe kell helyezni, távol a hőforrásoktól, melegítőktől és a direkt napsugárzástól.
- ◆ Hagyja a forró ételeket szobahőmérsékletűre hűlni, mielőtt a készülékbe helyezné.
- ◆ A túlterhelés és a nem megfelelő feltöltés kihatással van a hűtés hatásfokára és az energiafogyasztásra, emellett a kompresszornak többet kell dolgoznia ugyanazért a hatékonyságért.
- ◆ Azok az élelmiszerek amelyek lassan fagynak meg, veszítenek a minőségükből és megromolhatnak.
- ◆ Ügyeljen arra, hogy az élelmiszerek megfelelően be legyenek csomagolva. Törölje meg az edényeket és az élelmiszereket mielőtt a mélyhűtőbe rakja őket. Ez csökkenti a mélyhűtőben a nedvességtartalmat és a jég valamint a zúzmara felgyülemlését.
- ◆ A készülék tárolóedényét nem szabad alufóliával, viaszpapírral vagy papírtörővel kibélelni. A betétek akadályozzák a hideg levegő keringését, így a készülék kevésbé hatékony.
- ◆ Rendszerezze és címkézze fel az élelmiszereket az ajtónyitások és a hosszabb keresések csökkentése érdekében.
- ◆ Egyszerre távolítsa el a szükséges ételeket, és a lehető leghamarabb csukja be az ajtót.

Alkatrészek

A következő táblázat megrendelt alkatrészei beszerezhetők a szervizből, a vásárlás helyén vagy a beszállítótól::

Rendelt alkatrész	Alkatrészt biztosítja	Alkatrész ellátás minimális ideje
Termosztát	Szakképzett karbantartó személyzet	Az utolsó model piaci megjelenésétől számított minimum 7 év
Hőérzékelő	Szakképzett karbantartó személyzet	Az utolsó model piaci megjelenésétől számított minimum 7 év
Nyomatott áramkör	Szakképzett karbantartó személyzet	Az utolsó model piaci megjelenésétől számított minimum 7 év
Fényforrások	Szakképzett karbantartó személyzet	Az utolsó model piaci megjelenésétől számított minimum 7 év
Ajtókilincsek	Szakképzett karbantartó személyzet és felhasználó	Az utolsó model piaci megjelenésétől számított minimum 7 év
Ajtópántok	Szakképzett karbantartó személyzet és felhasználó	Az utolsó model piaci megjelenésétől számított minimum 7 év
Tálcák	Szakképzett karbantartó személyzet és felhasználó	Az utolsó model piaci megjelenésétől számított minimum 7 év
Kosár	Szakképzett karbantartó személyzet és felhasználó	Az utolsó model piaci megjelenésétől számított minimum 7 év
Ajtó kosár	Szakképzett karbantartó személyzet és felhasználó	Az utolsó model piaci megjelenésétől számított minimum 7 év

Klíma osztályok

Készüléke klíma besorolásának ellenőrzéséhez tekintse meg a készüléken lévő energiacímkét.

Osztály	Szimbólum	Átlagos környezeti hőmérséklet (°C)
Fokozottan mérsékelt	SN	+ 10 to + 32
Mérsékelt	N	+ 16 to + 32
Szubtrópusi	ST	+ 16 to + 38
Trópusi	T	+ 16 to + 43

- ◆ Fokozottan mérsékelt: ez a hűtő/fagyasztó készülék +10 és +32 C fok közötti hőmérsékletű környezetben történő használatra készült.
- ◆ Mérsékelt: ez a hűtő/fagyasztó készülék +16 és +32 C fok közötti hőmérsékletű környezetben történő használatra készült.
- ◆ Subtropical: ez a hűtő/fagyasztó készülék +16 és +38 C fok közötti hőmérsékletű környezetben történő használatra készült
- ◆ Tropical: ez a hűtő/fagyasztó készülék +16 és +43 C fok közötti hőmérsékletű környezetben történő használatra készült

Kidobás, EU Nyilatkozat a megfelelőségről

Környezetbarát álláspont



Az ezzel a jellel megjelölt termékek azt jelzik, hogy a termék az elektromos és elektronikus felszerelés csoportba (EE Termékek) tartoznak és tilos őket a háztartási vagy a nagyméretű hulladékkal együtt tárolni.

A termék helyes kezelésével, gondoskodásával és újrahasznosításával megakadályozható a potenciális negatív következmények jelentkezését az emberi egészségre és a környezetre, ezek jelentkezhetnek a termékről való nem megfelelő gondoskodás hiányában vagy annak kidobásával.

További tudnivalóért ennek a terméknek az újrahasznosításáról vagy a róla való gondoskodásról, kérjük lépjen kapcsolatba az Ön helyi irodájával ahol a veszélyes hulladékokról avló gondoskodást végzik vagy az üzlettel ahol a készüléket vásárolta

EU Nyilatkozat a megfelelőségről

Ez a készülék az érvényben lévő európai normákkal összhangban lett gyártva és megfelel minden érvényben lévő Irányelvnek és Rendelkezésnek. Az EU Megfelelőségi nyilatkozatot a következő linkről tudja letölteni:

www.msan.hr/dokumentacijaartikala



Adatlap

A termékinformációs adatok (adatlap) az EPREL adatbázisba kerülnek

További információkért és termékinformációkért olvassa be a QR-kódot, vagy keresse fel a weboldalt: www.vivax.com

CF-174LF W



CF-174LF X



VIVAX

Simply good.

CF-174ELF W

CF-174ELF S

RO

Instrucțiuni de utilizare



Cuprins

■ Avertizări de siguranță

Semnificația simbolurilor de avertizare pentru siguranță

Avertizări legate de electricitate

Avertizări legate de utilizare

Avertismente legate de plasarea elementelor plasare

Avertismente legate de eliminare

Avertismente de întreținere și transport

■ Utilizare

Numele componentelor

Accesorii interioare

Operare

Prima pornire

■ Întreținere

Curățare

Decongelare

Oprirea pentru perioade lungi de timp

■ Întrebări frecvente

■ Inversare ușă

■ Sfaturi pentru economisirea energiei

■ Eliminarea, Declarația de conformitate UE

DRAGĂ CLIENT:

Vă mulțumim că ați cumpărat acest congelator. Pentru a vă asigura că obțineți cele mai bune rezultate de la noul dumneavoastră congelator, vă rugăm să acordați timp pentru a citi instrucțiunile simple din această broșură.

Vă rugăm să vă asigurați că ambalajele sunt eliminate în conformitate cu cerințele actuale de mediu.

Când aruncați orice echipament de congelare, vă rugăm să contactați departamentul local de eliminare a deșeurilor pentru sfaturi privind eliminarea în condiții de siguranță.

Acest aparat trebuie utilizat numai în scopul pentru care a fost conceput.

Vă rugăm să citiți cu atenție aceste instrucțiuni înainte de a instala și alimenta congelatorul. Producătorul nu este responsabil pentru utilizarea necorespunzătoare a dispozitivului.

Respectați instrucțiunile de utilizare. Păstrați instrucțiunile în locul cunoscut și sigur pentru a le păstra în caz de refolosire.

Avertizări de siguranță

Semnificația simbolurilor de avertizare pentru siguranță



Simboluri de avertizare informații importante

Simbolurile indică acțiuni interzise, iar aceste comportamente sunt interzise. Nerespectarea instrucțiunilor poate duce la deteriorarea produsului sau poate pune în pericol siguranța personală a utilizatorilor.



Avertizare informații importante

Simbolurile indică aspecte care trebuie respectate, iar acele comportamente trebuie executate strict în conformitate cu cerințele de operare. Nerespectarea instrucțiunilor poate duce la deteriorarea produsului sau poate pune în pericol siguranța personală a utilizatorilor.



Simboluri de avertizare informații importante

Simbolurile indică aspecte care trebuie să fie luate în considerare, iar aceste comportamente trebuie să fie observate în mod special. Sunt necesare măsuri de precauție corespunzătoare sau vor fi cauzate răni minore sau moderate sau daune ale produsului.

ATENȚIE:

- Acest aparat nu este destinat utilizării de către persoane (inclusiv copii) cu capacități fizice, senzoriale sau mentale reduse sau cu lipsă de experiență și cunoștințe, cu excepția cazului în care sunt supravegheați sau li s-a oferit instrucțiunile privind utilizarea aparatului de către o persoană responsabilă pentru siguranța lor.
- Acest aparat poate fi utilizat de copii cu vârsta de peste 8 ani și de persoane cu capacități fizice, senzoriale sau mentale reduse sau cu lipsă de experiență și cunoștințe, dacă sunt supravegheați sau li se oferă instrucțiuni privind utilizarea aparatului într-un mod sigur și înțeleg pericolele implicate.
- Copiii nu trebuie să se joace cu aparatul.
- Copiilor cu vârste cuprinse între 3 și 8 ani li se permite să încarce și să descarce aparate frigorifice.

- Curățarea și întreținerea realizată de utilizator nu trebuie efectuată de copiii fără supraveghere.
- Acest aparat este destinat să fie utilizat în aplicații de uz casnic și similare, cum ar fi:
 - spații de bucătărie pentru personal în magazine, birouri și alte medii de lucru;
 - de către clienți din hoteluri, moteluri și alte medii de tip rezidențial, ferme;
 - medii tip cazare și mic dejun.

Avertizări legate de electricitate

- Nu trageți de cablul de alimentare când deconectați ștecherul din priza de perete. Vă rugăm prindeți ferm de ștecher și scoateți-l direct din priză.
- Nu conectați/deconectați niciodată ștecherul cu mâinile umede pentru a nu vă expune pericolului de electrocutare.
- Nu deteriorați cablul de alimentare în niciun fel, astfel încât să asigurați de siguranța utilizării, nu folosiți aparatul atunci când cablul de alimentare sau ștecherul este deteriorat.
- Cablul de alimentare uzat sau deteriorat trebuie înlocuit în serviciurile autorizate de producător.
- Vă rugăm să utilizați o priză cu împământare dedicată, care are de 10A sau mai mult, iar priza de alimentare nu trebuie să fie partajată cu alte aparate electrice.
- Nu utilizați prelungitoare sau temporizatoare externe.
- Cablul de alimentare ar trebui să fie conectat ferm în priză, altfel s-ar putea produce incendii.

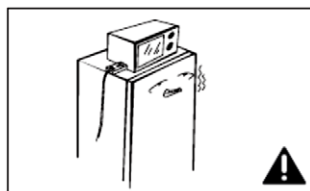
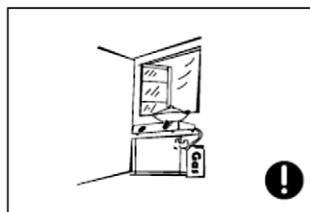
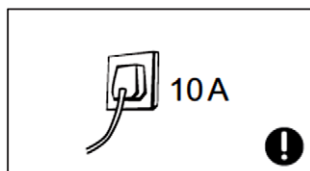
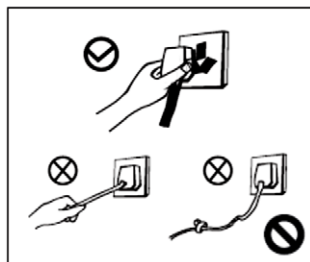

Nu trageți sau nu îndoiiți cablul de alimentare.

- Vă rugăm să vă asigurați că borna de împământare a prizei de alimentare este conectată la o împământare fiabilă.
- Frigiderul este alimentat de un curent alternativ de 220-240V/50Hz, fluctuațiile de tensiune în intervalul 220-240 ± 10%V vor provoca defecțiuni sau chiar deteriorări, astfel încât trebuie instalat un regulator automat de tensiune de 750W corelat cu tensiunea curentului alternativ.

Avertizări legate de utilizare



ATENȚIE **Pericol de incendiu!**

- Frigiderul conține gaz frigorific R600a și izolație de ciclopentan. Tipul de gaz este indicat pe eticheta din interiorul frigiderului. Gazul este complet ecologic, R600 este un gaz natural și este complet inofensiv, dar inflamabil. La transportul și instalarea echipamentului, asigurați-vă că nu există deteriorări ale vreunei piese (componente) a frigiderului sau a congelatorului. În caz de deteriorare, evitați flăcările deschise sau dispozitivele care generează căldură și ventilați imediat camera în care este amplasat dispozitivul. Nu scoateți din priză frigiderul și alte aparate electrice având în vedere că scânteele pot provoca un incendiu.
- Pentru a vă asigura siguranța, nu este recomandat amplasarea reguletoarelor, aparatelor de gătit, cuptoarelor cu microunde și a altor aparate în partea superioară a frigiderului, cele recomandate de producător nu sunt incluse. Nu folosiți aparate electrice în cămară.
- Nu este interzisă demontarea sau repararea neautorizată a frigiderului. Este interzisă deteriorarea conductelor de agent frigorific, iar

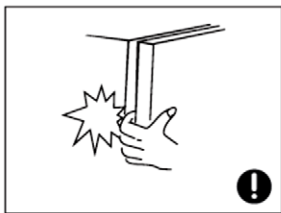
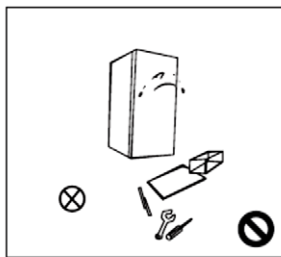

repararea și întreținerea frigiderului trebuie efectuate de către profesioniști.

- Cablul de alimentare deteriorat trebuie înlocuit de producător, de departamentul său de întreținere sau de profesioniști asociați pentru a evita pericolele.
- Împrejurimile aparatelor din jurul sau structura încorporată nu trebuie să obstrucționeze și trebuie menținută o bună ventilație.
- Golurile dintre ușile frigiderului și dintre uși și corpul frigiderului sunt mici, fiți atenți să nu puneți mâna în aceste zone pentru a preveni vătămarea degetelor. Vă rugăm să aveți grijă atunci când închideți ușa frigiderului pentru a evita căderea articolelor.
- Nu alegeți alimente sau recipiente din congelator când frigiderul funcționează, în special recipiente metalice pentru a evita degerăturile.
- Nu permiteți copiilor să intre sau să urce pe frigider pentru a preveni blocare copiilor în frigider sau în alte aparate electrocasnice, având în vedere că frigiderul se poate deteriora sau copiii se pot răni din cauza căderii frigiderul.
- Nu pulverizați și nu spălați frigiderul;
- Nu puneți frigiderul în locuri umede, în care pot fi ușor stropit cu apă, pentru a nu afecta proprietățile de izolare electrică ale frigiderului.
- Nu așezați obiecte grele pe partea de sus a frigiderului, având în vedere că obiectivele pot cădea atunci când trageți de ușă și se pot produce răni accidentale.
- Vă rugăm să scoateți ștecherul din priză în caz de pană de curent sau curățare.

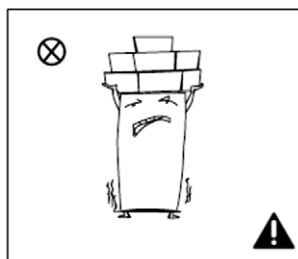

- Nu conectați congelatorul la sursa de alimentare în decurs de cinci minute pentru a preveni deteriorarea compresorului din cauza pornirilor succesive.

Avertizări legate de plasarea articolelor

- Nu puneți în frigider obiecte inflamabile, explozive, volatile și foarte corozive pentru a preveni deteriorarea produsului sau incendii.
- Nu așezați articole inflamabile lângă frigider pentru a evita incendiile.
- Acest produs este frigider de uz casnic și trebuie să fie folosit numai pentru depozitarea alimentelor. Conform standardelor naționale, frigiderul de uz casnic nu trebuie utilizat în alte scopuri, cum ar fi depozitarea sângelui, a medicamentelor sau a produselor biologice.
- Nu depozitați în acest aparat substanțe explozive, cum ar fi cutii de aerosoli cu combustibil inflamabil
- Nu așezați în congelator obiecte precum sticle din sticlă sau recipiente sigilate cu lichide, cum ar fi beri îmbuteliate și băuturi, pentru a preveni explozii și alte pierderi.
- Nu mâncați gheață, care tocmai a fost scoasă din congelator.
- Nu atingeți alimentele congelate cu mâinile umede. Nu consumați imediat alimentele congelate.

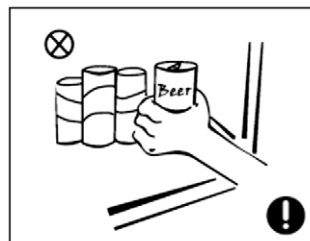
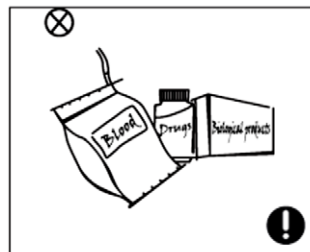
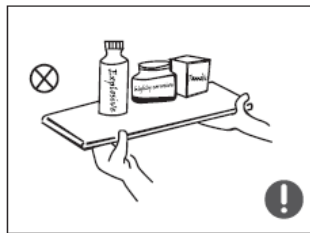

AVERTIZĂRI

- **AVERTIZARE** Nu blocați gurile de ventilație din carcasa aparatului sau din structura încorporată.
- **AVERTIZARE** Nu deteriorați circuitul frigorific.
- **AVERTIZARE** Nu utilizați dispozitive mecanice sau alte mijloace pentru a accelera procesul de dezghețare, altele decât cele recomandate de producător
- **AVERTIZARE** Nu utilizați aparate electrice în interiorul compartimentelor de depozitare a alimentelor ale aparatului, cu excepția cazului în care acestea sunt de tipul recomandat de producător.
- Aparatul trebuie deconectat de la priză după utilizare și înainte de a efectua întreținerea aparatului efectuată de către utilizator.
- În cazul în care cablul de alimentare este deteriorat, acesta trebuie înlocuit de producător, agentul de service sau de persoane calificate în mod similar pentru a evita pericolele.
- Vă rugăm să aruncați frigiderul-congelatorul conform autorităților locale deoarece utilizează gaz inflamabil și agent frigorific.
- Vă rugăm să respectați reglementările locale privind eliminarea aparatului pentru agentul frigorific inflamabil. Înainte de a arunca aparatul, vă rugăm să scoateți ușile pentru a preveni blocarea copiilor.
- **ATENȚIE:** Când poziționați aparatul, asigurați-vă că cablul de alimentare nu este prins sau deteriorat.
- **ATENȚIE:** Nu localizați mai multe prize portabile sau surse de alimentare portabile în partea din spate a aparatului.
- Nu utilizați cabluri prelungitoare sau adaptoare fără împământare (cu două borne).

Amplasare

Înainte de a utiliza frigiderul, îndepărtați toate ambalajele, inclusiv cele de jos și polistirenul și benzile din interiorul frigiderului, îndepărtați folia de protecție de pe ușă și corpul frigiderului (dacă există).

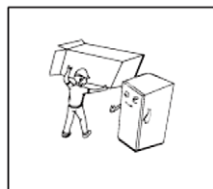

Țineți departe ambalajele de copii mici. Nu permiteți copiilor să se joace cu ambalajele.

Țineți departe de căldură și evitați lumina directă a soarelui. Nu amplasați congelatorul în locuri umede pentru a preveni rugină sau reducerea efectului izolator.

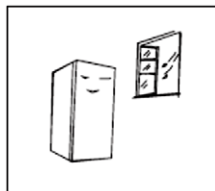

Frigiderul trebuie plasat într-un loc interior bine ventilat; podeaua trebuie să fie plată și robustă (roțiți la stânga sau la dreapta pentru a regla roata pentru nivelare, dacă este instabil).

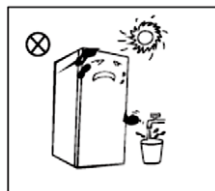

Pentru aparatele independente, acest aparat frigorific nu este destinat să fie utilizat ca aparat încorporat.

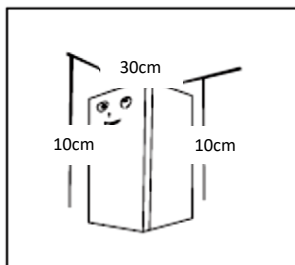

Ar trebui să fie mai mult de 30 cm deasupra aparatului și mai mult de 10 cm pe ambele părți și în spatele aparatului, pentru a ușura deschiderea, închiderea și disiparea căldurii.

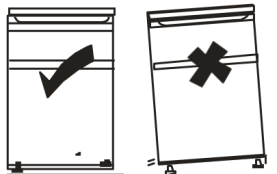

IMPORTANT: frigiderul sau congelatorul trebuie așezate astfel încât toate picioarele să facă un contact bun pe pământ.

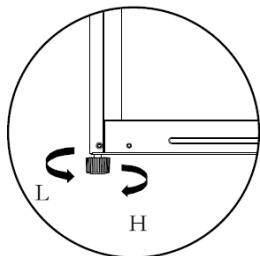

Reglați picioarele de nivelare pentru pune aparatul în poziția corectă. Dispozitivul trebuie să stea într-o poziție verticală și stabilă!

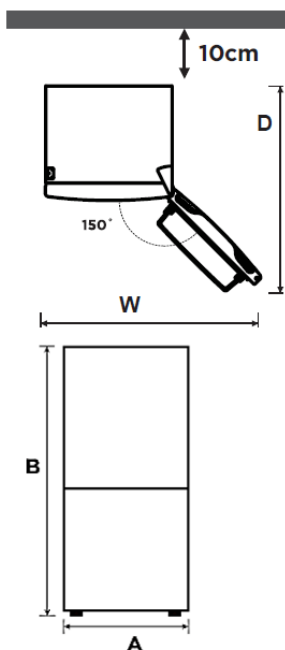

Vă rugăm să lăsați suficient spațiu pentru a asigura deschiderea și demontarea sertarelor.

$L \times D \geq 965 \times 1035 \text{ mm}$

Dimensiunile afișate sunt doar pentru referință

A = 470mm

B = 1500mm

C = 511mm

Avertismente legate de eliminare



Agentul frigorific R600a al frigiderului și materialele din spumă din ciclopentan sunt materiale combustibile, iar frigiderul aruncat ar trebui izolat de sursele de foc și nu pot fi arse.



Vă rugăm să transferați congelatorul către companii calificate de reciclare profesionale pentru procesare, pentru a evita deteriorarea mediului sau alte pericole.

PERICOL: RISCUL BLOCĂRII ÎN INTERIOR A COPIILOR

Vă rugăm să scoateți ușa frigiderului și rafturile care trebuie așezate corespunzător pentru a evita accidentele copiilor care ar putea intra și ar putea să se joace în frigider.

Dacă acest aparat înlocuiește un frigider vechi cu o încuietoare; scoateți încuietoarea din motive de siguranță, pentru a proteja copiii în timp ce se joacă cu încuietoarea.

Service

Unitatea trebuie întreținută de un inginer autorizat și trebuie folosite numai piese de schimb originale. În nici un caz nu trebuie să încercați să reparați singur unitatea. Reparațiile efectuate de persoane neexperimentate pot provoca răni sau defecțiuni grave. Contactați un tehnician calificat.

Nu acoperiți gurile de evacuare și admisie de aer ale frigiderului

Nu țineți alimentele cu temperatură mai mare aproape de senzorul de temperatură

Scoateți sertarul congelatorului sau a frigiderului și puneți alimentele direct pe peretele despărțitor de sticlă

Transport

Aparatul trebuie transportat în cutia și pereții despărțitori originali sau înfășurat cu o cârpă moale.

Ambalarea incorectă poate cauza deteriorarea suprafeței exterioare a aparatului.

Înainte de a muta frigiderul, vă rugăm să scoateți toate articolele din frigider și să fixați pereții despărțitori din sticlă, cutiile de fructe și legume, sertarele congelatorului cu robinete pentru a nu se deschide ușa în timpul deplasării;

Țineți unitatea în jurul laturilor sau bazei sale atunci când o mutați. În niciun caz nu trebuie ridicat ținând de marginile suprafeței superioare.

Nu vă răsturnați, nu așezați orizontal sau vibrați frigiderul,

Unghiul de transport nu poate fi mai mare de 45 °

REȚINEȚI:

ORICE DEFECTIUNE SAU DETERIORARE CAUZATĂ ÎN TIMPUL ÎNCĂRCĂRII, DESCĂRCĂRII SAU TRANSPORTULUI DUPĂ LIVRAREA PRODUSULUI CĂTRE CLIENT NU ESTE ACOPERITĂ DE GARANȚIE.

Utilizarea congelatorului

Numele componentelor

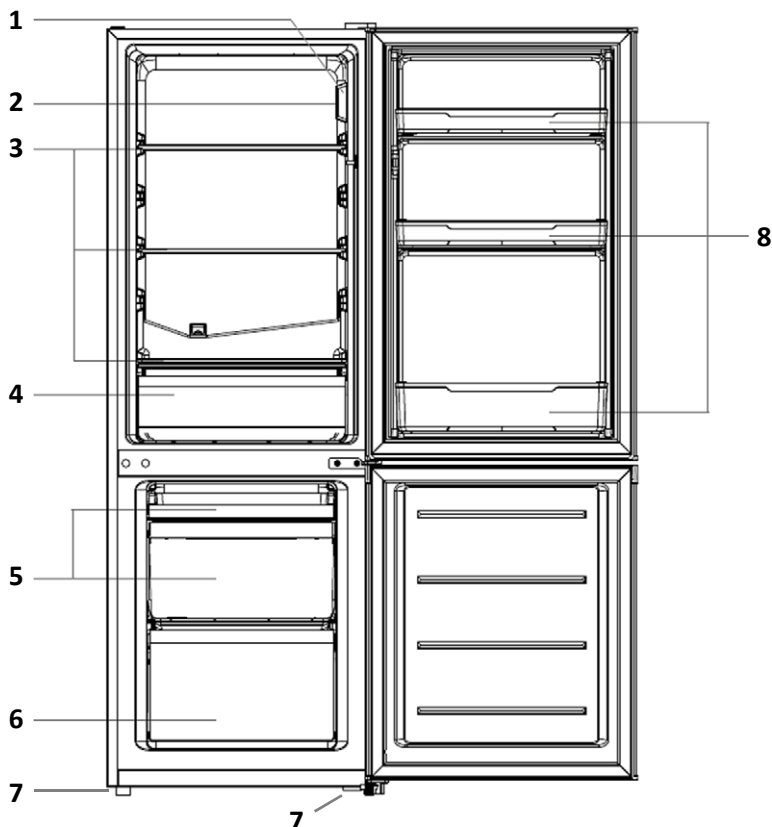

- | | |
|-----------------------------------|--------------------------|
| 1. Lumina LED | 5. Sertare în congelator |
| 2. Comenzi și termostat | 6. Ușă cu clapetă |
| 3. Rafturi din sticlă | 7. Picioare reglabile |
| 4. Sertar pentru fructe și legume | 8. Rafturile ușilor |

* Toate imaginile din acest manual de instrucțiuni sunt doar cu titlu indicativ; vă rugăm să consultați unitatea dumneavoastră individual pentru detalii

Sertarele, cutiile pentru alimente, rafturile etc. așezate corespunzător poziției din imaginea de mai sus sunt cele mai eficiente din punct de vedere energetic.

Accesorii interioare:

Diverse rafturi de depozitare din sticlă sau plastic sunt incluse cu aparatul dumneavoastră - diferite modele au combinații diferite.

Ar trebui să glišați întotdeauna unul dintre rafturile de depozitare din sticlă de dimensiuni complete în cel mai mic set de ghidaje, deasupra recipientelor pentru fructe și legume și să îl păstrați în această poziție. Pentru a face acest lucru, trageți raftul de depozitare înainte până când acesta poate fi rotit în sus sau în jos și îndepărtat.

Vă rugăm să faceți același lucru invers pentru a introduce raftul la o înălțime diferită.

Pentru a profita la maximum de volumul compartimentului de depozitare a alimentelor proaspete și a compartimentului de depozitare a alimentelor congelate, utilizatorul poate scoate unul sau mai multe rafturi, sertare, din aparat, în funcție de utilizarea obișnuită.

Compartiment frigider și congelator (dacă există)

Compartimentul de răcire din frigider este potrivit pentru răcirea alimentelor precum fructe, legume, băuturi și alte alimente care sunt consumate în termen scurt, timpul de depozitare sugerat este de 3 până la 5 zile.

Mâncarea caldă nu trebuie plasată în frigider până la răcirea la temperatura camerei.

Se recomandă ca alimentele să fie bine închise (într-un recipient sau o pungă de plastic) înainte de a fi introduse în frigider.

Rafturile pot fi mutate în funcție de cantitatea de spațiu din interiorul frigiderului pentru a organiza spațiul optim.

Congelatorul (dacă există) este utilizat pentru depozitarea îndelungată a alimentelor (până la 6 luni).

Pentru informații suplimentare despre durata de depozitare posibilă, verificați ambalajul produsului sau alimentelor.

Nu congelați niciodată mâncarea deja decongelată.

Sfaturi pentru păstrarea alimentelor în unitate

- ◆ Păstrați carnea și peștele crud în recipiente adecvate la frigider, astfel încât să nu fie în contact sau să se scurgă pe alte alimente. Carnea/peștele gătit trebuie păstrate întotdeauna pe un raft deasupra cârnii/peștelui crud, pentru a evita transferul bacterian. Păstrați carnea/peștele crud într-un recipient suficient de mare pentru a colecta sucuri și pentru a le acoperi corespunzător. Așezați recipientul pe raftul inferior.
- ◆ Lăsați spațiu în jurul alimentelor, pentru a permite aerului să circule în interiorul unității. Asigurați-vă că toate părțile unității sunt menținute la rece.
- ◆ Pentru a preveni transferul mirosurilor și uscarea, ambalați sau acoperiți alimentele separat. Fructele și legumele nu trebuie ambalate.
- ◆ Lăsați întotdeauna mâncarea gătită în prealabil să se răcească înainte de a o introduce în unitate. Acest lucru va ajuta la menținerea temperaturii interne a unității.
- ◆ Pentru a evita deteriorarea alimentelor, urmați aceste instrucțiuni:
 - ◆ Deschiderea ușii pentru perioade lungi de timp poate provoca o creștere semnificativă a temperaturii în compartimentele frigiderului sau congelatorului.
 - ◆ Curățați periodic suprafețele care pot intra în contact cu alimentele și sistemele de drenaj accesibile.
 - ◆ Curățați rezervoarele de apă dacă nu sunt utilizate timp de 48 de ore; spălați sistemul de instalații sanitare conectat la instalație dacă apa nu a fost pompată timp de 5 zile.
 - ◆ Pentru a preveni evacuarea aerului rece din aparat, încercați să limitați numărul de deschideri ale ușilor. Vă recomandăm să deschideți ușa numai atunci când trebuie să depozitați sau să scoateți alimente.
 - ◆ În cazul în care frigiderul dvs. are un compartiment congelator de 4 stele, acest aparat este potrivit pentru congelarea alimentelor.

- ◆ În cazul în care frigiderul dvs. are un compartiment congelator de 1, 2 sau 3 stele, acest aparat NU este potrivit pentru congelarea alimentelor:
- ◆ Compartimentele de două stele pentru alimente congelate * sunt potrivite pentru depozitarea alimentelor pre-congelate, depozitarea sau prepararea înghețatei și prepararea cuburilor de gheață.
- ◆ Compartimentele unu, două și trei stele * nu sunt potrivite pentru congelarea alimentelor proaspete.
- ◆ Dacă lăsați frigiderul gol mult timp, opriți-l, dezghețați, curățați, uscați și lăsați ușa deschisă pentru a preveni creșterea mucegaiului în interiorul aparatului.

Prima pornire

Curățare înainte de utilizare

Ștergeți interiorul unității cu o soluție slabă de bicarbonat de sodiu. Apoi clătiți cu apă caldă folosind un burete sau o cârpă „umedă”. Spălați rafturile și coșul de salate în apă caldă cu săpun și uscați complet înainte de a le pune în unitate.

Curățați exteriorul unității cu o cârpă umedă.

Dacă aveți nevoie de mai multe informații, consultați secțiunea Curățare.

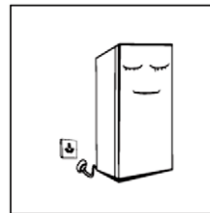

◆ Înainte de conectare

Trebuie să verificați dacă aveți o priză compatibilă cu ștecherul furnizat împreună cu unitatea.

◆ Înainte de a porni!

Nu porniți decât după o oră după mutarea aparatului.

Frigiderul trebuie să funcționeze cu 2-3 ore înainte de încărcarea alimentelor proaspete sau congelate; frigiderul trebuie să funcționeze vara mai mult de 4 ore în avans, având în vedere că temperatura ambiantă este ridicată.

Operare

Pornirea unității dvs.

- ◆ Butonul selectorului de temperatură este situat în interiorul compartimentului frigiderului.

Când butonul termostatului este rotit până în poziția finală, sub poziția "Min" (1), frigiderul va opri răcirea.

Setarea "MIN" (1-2): Temperatură mai puțin rece

Setarea "MED" (3-4): Funcționare normală (adecvată pentru majoritatea situațiilor)

Setarea "MAX" (5-6): Cea mai rece temperatură

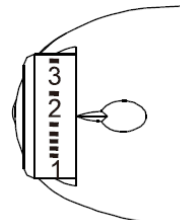

- ◆ În timpul temperaturilor ambiante ridicate, de exemplu în zilele toride de vară. Poate fi necesar să setați termostatul la cea mai rece setare (poziția "**MAX**" (5-6), Butonul de întoarcere în sensul acelor de ceasornic). Acest lucru poate face ca compresorul să funcționeze continuu pentru a menține o temperatură scăzută în dulap.
- ◆ Pentru prima dată când instalați frigiderul, setați butonul termostatului la "**MED**" (3-4) (poziția de mijloc).

Acordați-i timp congelatorului să se răcească complet înainte de a adăuga alimente. Cel mai bine este să așteptați 24 de ore înainte de a adăuga alimente. Butonul termostatului controlează temperatura.

- ◆ Când butonul de control al termostatului este setat în poziția OFF, frigiderul nu va funcționa.

AVERTISMENT: În cea mai joasă poziție termostat, deși frigiderul nu se răcește, nu înseamnă că dispozitivul este deconectat de la sursa de alimentare. Pentru curățare și întreținere, pentru a deconecta sursa de alimentare trageți prizele de alimentare din priză!

Zgomot în interiorul unității!

Este posibil să observați că unitatea dumneavoastră produce unele zgomote neobișnuite. Cele mai multe dintre acestea sunt perfect normale, dar ar trebui să fiți conștienți de ele!

Aceste zgomote sunt cauzate de circulația lichidului frigorific în sistemul de răcire. A devenit mai pronunțat de la introducerea gazelor libere C F C. Aceasta nu este o eroare și nu va afecta performanța unității dumneavoastră. Acesta este motorul compresorului care funcționează, deoarece pompează agentul frigorific în sistem.

Schimbați becul (dacă există)

Lampa LED trebuie înlocuită de un service autorizat. Vă rugăm să contactați service-ul autorizat sau producătorul.

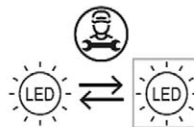

Întreținerea frigiderului

Curățare



Vă rugăm să deconectați congelatorul pentru dezghețare și curățare

Praful din spatele congelatorului și de pe jos trebuie curățat în timp util pentru a îmbunătăți efectul de răcire și pentru a economisi energie.

Interiorul congelatorului trebuie curățat în mod regulat pentru a evita mirosurile neplăcute. Pentru curățare sunt sugerate prosoape moi sau burete înmuiat în apă și detergent neutru necoroziv. Congelatorul se va curăța în cele din urmă cu apă curată și cu o cârpă uscată. Deschideți ușa pentru o uscare naturală înainte de a porni alimentarea.

- ◆ Scoateți toate rafturile.
- ◆ Ștergeți interiorul unității cu o soluție slabă de bicarbonat de sodiu și apoi clătiți cu apă caldă folosind un burete sau o cârpă „stoarsă”. Ștergeți cu o cârpă uscată înainte de a înlocui rafturile și coșul de salate.
- ◆ Folosiți o cârpă umedă pentru a curăța exteriorul, apoi ștergeți-l cu un lustru de mobilier standard. Asigurați-vă că ușa este închisă pentru a evita lustrul să se depună pe garnitura magnetică a ușii sau în interiorul unității.
- ◆ Grila condensatorului din partea din spate a unității și componentele adiacente pot fi aspirate cu ajutorul unei perii moi.



Sfaturi de curățare

Poate apărea condens în exteriorul unității. Acest lucru se poate datora unei modificări a temperaturii camerei. Ștergeți orice reziduu de umiditate. Dacă problema persistă, vă rugăm să contactați un tehnician calificat pentru asistență.

Nu utilizați perii dure, bile de oțel curate, perii de sârmă, abrazive, cum ar fi pastele de dinți, solvenți organici (cum ar fi alcool, acetonă, ulei de banane etc.), apă clocotită, soluții acide sau alcaline, curățați frigiderul, având în vedere că acest lucru poate deteriora suprafața și interiorul frigiderului.

Nu clătiți cu apă pentru a nu afecta proprietățile de izolație electrică. Vă rugăm să folosiți o cârpă uscată atunci când curățați lămpile de iluminat, butonul de control al temperaturii și componentele electrice.

Decongelare

Efectuați procesul de dezghețare atunci când stratul de gheață de pe suprafața evaporatorului din interiorul compartimentului congelator atinge 3 sau 4 mm.

1. Deconectați radiatorul de la sursa de alimentare pentru a începe procedura.
2. Scoateți toate tăvile și alimentele congelate din frigider. Păstrați alimentele congelate într-un loc răcoros.
3. Pentru a colecta gheața topită, așezați un recipient superficial în congelator. Puteți accelera topirea dacă puneți un recipient umplut cu apă fierbinte în interiorul frigiderului.
4. După ce s-au topit înghețul și gheața, scoateți un vas de mică adâncime și spălați interiorul congelatorului.
5. Uscați bine interiorul congelatorului.
6. Întoarceți sertarele și alimentele congelate la congelator și închideți ușa.
7. Porniți din nou frigiderul și setați termostatul la valoarea dorită.

Se recomandă utilizarea alimentelor congelate cât mai curând posibil.



Nu folosiți ustensile metalice sau un încălzitor electric pentru dezghețare pentru a nu deteriora aparatul.

Vă rugăm să scoateți alimentele și să le puneți într-un loc răcoros atunci când decongețați înainte de a scoate sertarele și alte accesorii.

Oprirea pentru perioade lungi de timp

Alimentele pot fi conservate câteva ore chiar și vara în caz de întrerupere a curentului; se recomandă reducerea frecvenței de deschidere a ușii și nu introduceți alimente proaspete în congelator.

Când aparatul nu este utilizat pentru o perioadă lungă de timp, deconectați-l de la rețeaua de alimentare, goliți toate alimentele și curățați aparatul. Păstrați ușa deschisă pentru a evita crearea mirosului neplăcut.



Se recomandă funcționarea continuă atunci când congelatorul este pornit.

Vă rugăm să nu mișcați congelatorul în condiții normale pentru a nu afecta durata de viață a frigiderului.

Întrebări frecvente

Următoarele probleme simple pot fi gestionate de utilizator. Vă rugăm să apelați departamentul de service post-vânzare dacă problemele nu sunt soluționate.

Unitatea nu funcționează	Indiferent dacă congelatorul este conectat și conectat la curent; Voltajul este scăzut; Alimentarea defectuoasă sau defectarea circuitului de declanșare
Miros	Alimentele mirositoare trebuie ambalate ermetic; Poate unele alimentele sunt stricate; Poate interiorul trebuie curățat
Alimentele din camera frigorifică sunt congelate	Dacă termostatul este are o valoare prea mare; Poate alimentele care conțin apă sunt introduse în interiorul pereților despărțitori de sticlă.
Funcționarea continuă a compresorului	Este normal ca frigiderul să funcționeze mai mult timp vara, când temperatura ambientală este mai mare; Nu puneți prea multă mâncare în congelator deodată; Nu puneți alimente până nu sunt răcite; Deschiderea frecventă a ușii frigiderului. Strat gros de îngheț (este necesară dezghețarea)
Ușa frigiderului nu poate fi închisă corect.	Ușa congelatorului este blocată de pachetele cu alimente; Prea multa mâncare; Frigider înclinat.
Zgomote puternice	Poate că piesele frigiderului sunt echilibrate corect; Poate că piesele frigiderului sunt așezate corect.

Sfaturi cu privire la căldură:

- ◆ Carcasa congelatorului poate emite căldură în timpul funcționării, în special vara, aceasta fiind cauzată de radiația condensatorului și este un fenomen normal.
- ◆ Condensare: fenomenul de condensare va fi detectat pe suprafața exterioară și pe garniturile ușii congelatorului atunci când umiditatea ambientală este mare, acesta este un fenomen normal, iar condensul poate fi șters cu un prosop uscat.
- ◆ Sunet al fluxului de aer: Agenții de răcire care circulă în conductele de agent frigorific vor produce sunete și mormăituri, ceea ce este normal, nu afectează efectul de răcire.
- ◆ Bâzâituri: Bâzâituri vor fi generate în timpul funcționării compresorului în special la pornire sau oprire.
- ◆ Zgomot: electrovalva sau supapa de comutare electrică va zăngăni, ceea ce este un fenomen normal și nu afectează funcționarea.
- ◆ Camera frigorifică va îngheța și decongela periodic (se vor genera picături de apă pe partea din spate a camerei frigorifice la dezghețare) care sunt normale.

Întoarcerea uşii

Piese incluse cu setul de balamale:

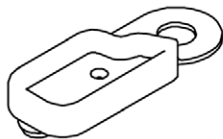

opritor stânga (2)

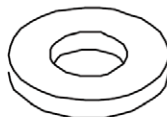

distanţier

Piese deja montate pe frigider (aşa cum a fost expediat):

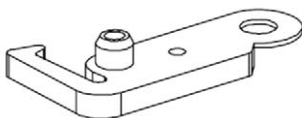

Opritorul drept



Şurub de oprire din dreapta



Capac orificiu (2)



Capac balamalei de sus



Şurub balama superioară

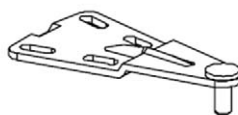

Balama superioară

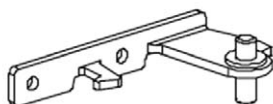

Balama din mijloc



Şurub balama mijlocie

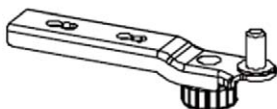

Balama inferioară



Picioar reglabil

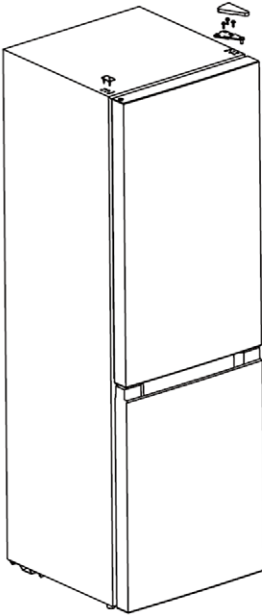

Opriti frigiderul și scoateți toate articolele din tăvile ușii. Scoateți capacul balamalei superioare, apoi îndepărtați șuruburile balamalei superioare, balamaua superioară și capacul orificiului care este fixat pe cealaltă parte.

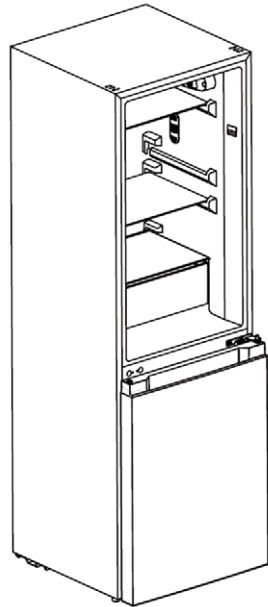

Scoateți ușa frigiderului, balamaua din mijloc și capacele orificiilor.

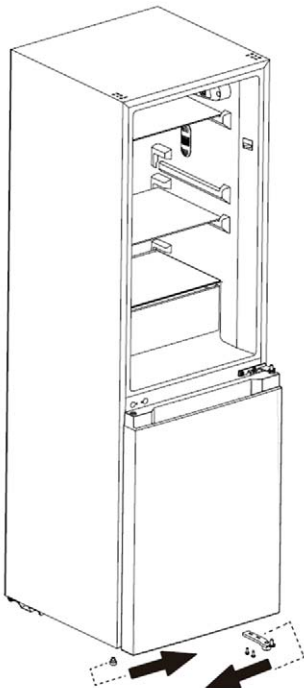

Scoateți ușa congelatorului, scoateți balamaua inferioară și piciorul reglabil pe cealaltă parte. Schimbați poziția fixă a piciorului reglabil și balamaua inferioară, apoi fixați-le din nou.

Scoateți șuruburile și opritoarele care sunt fixate pe capacul inferior al ușii frigorifice și al congelatorului.

Scoateți două dopuri din pungă de plastic atașată, fixați dopurile cu șuruburi pe cealaltă parte a capacului inferior al ușii frigorifice și a ușii congelatorului.

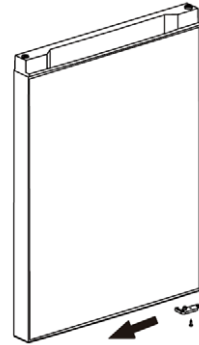
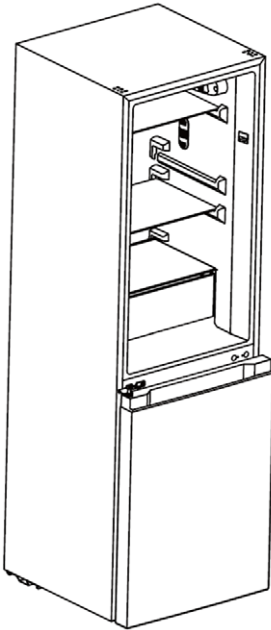

Așezați ușa congelatorului de sus în jos, scoateți distanțierul din pungă de plastic atașată și puneți-l pe orificiul osiei din altă parte a ușii congelatorului. Fixați balamaua din mijloc cu șuruburi și instalați-o pe capacele de găuri.

Puneți ușa frigorifice pe balamaua din mijloc, asamblați balamaua superioară pe cealaltă parte, fixați capacul balamalei pe balamaua superioară și fixați capacul orificiului, așa cum se arată în imagini.

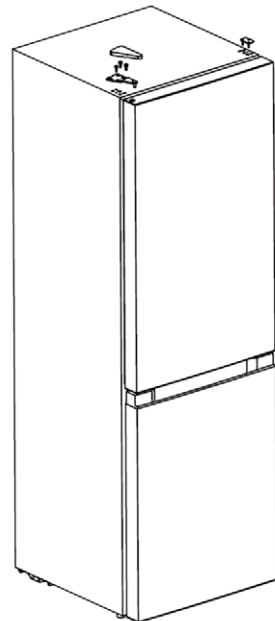

NOTĂ:IMAGINILE SUNT NUMAI CU REFERINȚĂ. CONFIGURAȚIA REALĂ VA DEPINDE DE PRODUSUL FIZIC SAU DE DECLARAȚIA DISTRIBUTORULUI.

Picioare de nivelare

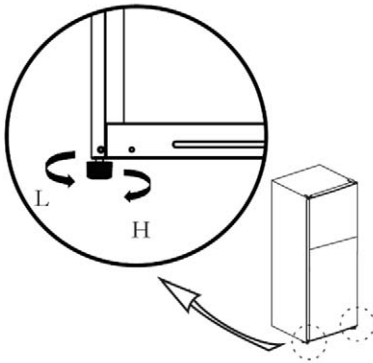

1. Precauții înainte de utilizare:

Înainte de punerea în funcțiune a accesoriilor, trebuie să vă asigurați că frigiderul este deconectat de la curent.

Înainte de reglarea picioarelor de nivelare, trebuie luate măsuri de precauție pentru a preveni orice vătămare corporală.

2. Schema schematică a picioarelor de nivelare

3. Proceduri de ajustare:

A.) Rotiți picioarele în sensul acelor de ceasornic pentru a ridica frigiderul;

b.) Rotiți picioarele în sens invers acelor de ceasornic pentru a coborî frigiderul;

c.) Reglați picioarele drepte și stânga pe baza procedurilor de mai sus nivel orizontal.

Sfaturi pentru economisirea energiei

Încercați să nu deschideți ușa prea des, mai ales când vremea este umedă și fierbinte. Odată ce deschideți ușa, închide-o cât mai curând posibil.

Din când în când verificați dacă aparatul este suficient de ventilat (circulație adecvată a aerului în spatele aparatului).

În condiții normale de temperatură, vă rugăm să setați termostatul la setarea de mijloc.

Înainte de a încărca aparatul cu pachete de alimente proaspete, asigurați-vă că sunt răcite la temperatura ambiantă.

Stratul de gheață crește consumul de energie, deci curățați aparatul de îndată ce stratul are o grosime de 3-5 mm.

Dacă este condensatorul este în exterior, peretele posterior trebuie să fie întotdeauna curat, fără praf sau impurități.

- ◆ Aparatul trebuie amplasat în zona cea mai răcoroasă a camerei, departe de aparatele care produc căldură sau de conductele de încălzire și de lumina directă a soarelui.
- ◆ Lăsați alimentele fierbinți să se răcească la temperatura camerei înainte de a le introduce în aparat.
- ◆ Supraîncărcarea aparatului obligă compresorul să funcționeze mai mult.
- ◆ Alimentele care îngheață prea încet pot să-și piardă calitatea sau se pot strica.
- ◆ Asigurați-vă că înfășurați alimentele corect și ștergeți recipientele înainte de a le introduce în aparat. Acest lucru reduce reducerea acumulării de gheață în interiorul aparatului.
- ◆ Coșul de depozitare a aparatului nu trebuie să fie captușit cu folie de aluminiu, hârtie cerată sau prosop de hârtie. Căptușelile interferează cu circulația aerului rece, făcând aparatul mai puțin eficient.
- ◆ Organizați și etichetați alimentele pentru a reduce deschiderile ușilor și căutărilor care durează.
- ◆ Scoateți câte articole este nevoie odată și închideți ușa cât mai curând posibil

Piese de schimb

Părțile comandate din tabelul următor pot fi achiziționate de pe canal:

Partea comandată	Furnizat de	Timpul minim necesar pentru furnizare
Termostat	Personal de întreținere profesional	La cel puțin 7 ani de la lansarea pe piață a ultimului model
Senzori de temperatură	Personal de întreținere profesional	La cel puțin 7 ani de la lansarea pe piață a ultimului model
Plăci cu circuite imprimate	Personal de întreținere profesional	La cel puțin 7 ani de la lansarea pe piață a ultimului model
Surse de lumină	Personal de întreținere profesional	La cel puțin 7 ani de la lansarea pe piață a ultimului model
Mânerele ușilor	Personal profesionist de întreținere și utilizatori finali	La cel puțin 7 ani de la lansarea pe piață a ultimului model
Balamale pentru ușă	Personal profesionist de întreținere și utilizatori finali	La cel puțin 7 ani de la lansarea pe piață a ultimului model
Rafturi	Personal profesionist de întreținere și utilizatori finali	La cel puțin 7 ani de la lansarea pe piață a ultimului model
Coș	Personal profesionist de întreținere și utilizatori finali	La cel puțin 7 ani de la lansarea pe piață a ultimului model
Coșuri pentru uși	Personal profesionist de întreținere și utilizatori finali	La cel puțin 7 ani de la lansarea pe piață a ultimului model

Clase climatice

Pentru clasa climatică a dispozitivului dumneavoastră, vă rugăm să consultați eticheta de evaluare de pe dispozitivul dumneavoastră.

Clasa	Simbol	Temperatura medie ambiantă (°C)
Temperat extins	S N	+ 10°C la + 32°C
Temperat	N	+ 16°C la + 32°C
Subtropical	ST	+ 16°C la + 38°C
Tropical	T	+ 16°C la + 43°C

- ◆ Temperat extins: acest aparat frigorific este destinat utilizării la temperaturi ambientale cuprinse între 10°C și 32°C;
- ◆ Temperat: acest aparat frigorific este destinat să fie utilizat la temperaturi ambientale cuprinse între 16°C și 32°C;
- ◆ Subtropical: acest aparat frigorific este destinat utilizării la temperaturi ambientale cuprinse între 16°C și 43°C.
- ◆ Tropical: acest aparat frigorific este destinat utilizării la temperaturi ambientale cuprinse între 16°C și 43°C

Eliminarea, Declarația de conformitate UE

ELIMINAREA ECHIPAMENTELOR ELECTRICE ȘI ELECTRONICE



Pentru a ne proteja mediul și pentru a recicla cât mai complet posibil materiile prime utilizate, consumatorul este rugat să returneze echipamentele inutilizabile în sistemul public de colectare a materialelor electrice și electronice.

Simbolul tăiat indică faptul că acest produs trebuie returnat la punctul de colectare a deșeurilor electronice pentru a recicla materiile prime cât mai bine

posibil.

Prin asigurare acestui lucru pentru acest produs, veți preveni posibilele efecte negative asupra mediului și sănătății umane, care altfel ar fi cauzate din cauza eliminării necorespunzătoare a produsului respectiv. Reciclând materiile prime din acest produs, veți ajuta la păstrarea unui mediu sănătos și a resurselor naturale.

Pentru informații detaliate despre colecția de produse EE contactați M SAN Grupa dd sau distribuitorul de la care ați achiziționat produsul.

DECLARAȚIA DE CONFORMITATE A UE

Acest dispozitiv este fabricat în conformitate cu standardele europene aplicabile și în conformitate cu toate directivele și reglementările aplicabile.



Declarația UE de conformitate poate fi descărcată de pe următorul link:

www.msan.hr/dokumentacijaartikala

Fișă cu informații despre produs

Date despre foaia de informații despre produs introduse în baza de date EPREL

Pentru mai multe informații și foaia de informații despre produs, vă rugăm să scanați codul QR sau să vizitați site-ul web Vivax: www.vivax.com

CF-174ELF W

CF-174ELF S



VIVAX

Simply good.

CF-174ELF W

CF-174ELF S

IT

Manuale di istruzioni



Contenuti

■ Avvertenze di sicurezza

- Significato dei simboli di avvertimento di sicurezza
- Avvertenze relative all'elettricità
- Avvisi correlati per l'uso
- Avvertenze relative al posizionamento degli elementi
- Avvertenze relative allo smaltimento
- Avvisi di manutenzione e trasporto

■ Uso del frigorifero

- Nomi dei componenti
- Accessori interni
- Operazione
- Il primo avvio

■ Manutenzione dei frigoriferi

- Pulizia
- Sbrinamento
- Spegnimento per lunghi periodi di tempo

■ Domande frequenti

■ Inversione della porta

■ Consigli per il risparmio energetico

■ Smaltimento, dichiarazione di conformità dell'UE

GENTILE CLIENTE:

Grazie per aver acquistato questo frigorifero-congelatore. Per assicurarti di ottenere i migliori risultati dal tuo nuovo frigorifero-congelatore, si prega di prendersi del tempo per leggere le semplici istruzioni in questo opuscolo.

Assicurarsi che il materiale di imballaggio sia smaltito in conformità con gli attuali requisiti ambientali.

Quando si dispone di qualsiasi attrezzatura frigo-congelatore si prega di contattare il reparto di smaltimento dei rifiuti locale per consigli sullo smaltimento sicuro.

Questo apparecchio deve essere utilizzato solo per lo scopo previsto.

Si prega di leggere attentamente queste istruzioni prima di installare e alimentare il frigorifero. Il produttore non è responsabile per l'utilizzo improprio del dispositivo.

- Seguire le istruzioni per l'uso. Porre le istruzioni nel luogo noto e sicuro per conservarle in caso di riutilizzo.

Avvertenze di sicurezza

Significato dei simboli di avvertimento di sicurezza



Divieto
Simboli

Tali simboli indicano divieti e quali comportamenti sono proibiti. Il mancato rispetto delle istruzioni può comportare danni al prodotto o mettere in pericolo la sicurezza personale degli utenti.



Avviso
Simboli

Tali simboli indicano le questioni che devono essere seguite e quali comportamenti devono essere eseguiti rigorosamente in linea con i requisiti dell'operazione. Il mancato rispetto delle istruzioni può comportare danni al prodotto o mettere in pericolo la sicurezza personale degli utenti.



Nota
Simboli

Tali simboli indicano questioni a cui prestare attenzione e a quali comportamenti prestare particolare attenzione. Sono necessarie precauzioni dovute o saranno causate lesioni o danni minori o moderati del prodotto.

ATTENZIONE:

- Questo apparecchio non è destinato all'uso da parte di persone (compresi i bambini) con capacità fisiche, sensoriali o mentali ridotte, o mancanza di esperienza e conoscenza, a meno che non abbiano ricevuto supervisione o istruzioni sull'uso dell'apparecchio da parte di una persona responsabile della loro sicurezza.
- Questo apparecchio può essere utilizzato da bambini di età pari o superiore a 8 anni e da persone con capacità fisiche, sensoriali o mentali ridotte, o in mancanza di esperienza e conoscenza, se è stata loro data supervisione o istruzioni sull'uso dell'apparecchio in modo sicuro e ne comprendono i rischi eventuali.
- I bambini non devono giocare con l'apparecchio.
- I bambini dai 3 agli 8 anni possono caricare e scaricare gli apparecchi frigoriferi.
- La pulizia e la manutenzione dell'utente non devono essere eseguite da bambini senza supervisione.

- I bambini devono essere sorvegliati per assicurarsi che non giochino con l'apparecchio. I bambini di età compresa tra 3 e 8 anni possono caricare e scaricare apparecchi di refrigerazione.
- Questo tipo di frigorifero-congelatore è ampiamente utilizzato in luoghi come alberghi, uffici, dormitori per studenti e affitto o "case dello studente". È per lo più adatto per refrigerare e preservare alimenti come frutta e bevande.

Avvertenze relative all'elettricità

- Non tirare il cavo di alimentazione quando scollegare la presa di corrente dalla presa a muro. Afferrare saldamente la spina e tirarla fuori direttamente dalla presa.
- Non collegare mai/rimuovere la spina di alimentazione con mani umide o bagnate per non esporsi al pericolo di scosse elettriche.
- Non danneggiare il cavo di alimentazione in alcuna circostanza in modo da garantire la sicurezza. Non utilizzare quando il cavo di alimentazione è danneggiato o la spina è usurata.
- Il cavo di alimentazione usurato o danneggiato deve essere sostituito in stazioni di manutenzione autorizzate alla fabbricazione.
- Si prega di utilizzare una presa di corrente a terra dedicata da 10A o più e la presa di corrente non deve essere condivisa con altri apparecchi elettrici. Non utilizzare cavi di estensione o timer esterni.

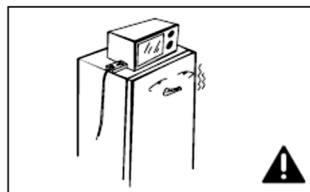
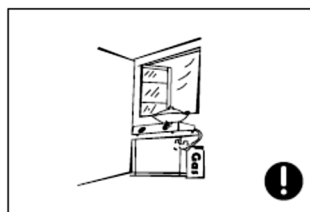
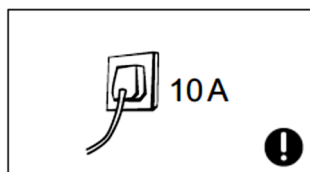
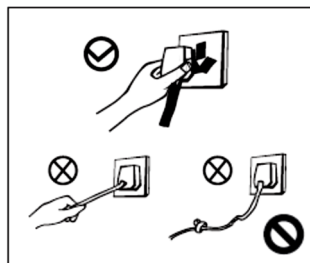

- Il cavo di alimentazione deve essere saldamente a contatto con la presa altrimenti potrebbero essere provocati incendi. Non tirare o piegare cavo di alimentazione.

Riguardo eventuali apparecchi indipendenti: questo apparecchio frigorifero non è tendente ad essere utilizzato come apparecchio incorporato

- Assicurarsi che l'elettrodo di messa a terra della presa di corrente sia dotato di una linea di messa a terra affidabile.
- Il frigorifero adotta una potenza AC 220-240V/50Hz, le fluttuazioni di tensione oltre l'intervallo di 220-240 -10%V causeranno malfunzionamenti o addirittura danni, quindi un regolatore di tensione automatica da 750W deve essere installato in concerto con l'alimentazione CA.

Avvisi correlati per l'uso



Attenzione Rischio di incendio!

- Il frigorifero contiene gas refrigerante R600a e Isolamento Cyclopentane. Il tipo di gas è indicato sull'etichetta all'interno del frigorifero. Il gas è completamente ecologico, R600 è un gas naturale ed è completamente innocuo, ma infiammabile. Durante il trasporto e l'installazione dell'apparecchiatura, assicurarsi che non vi siano danni di parti (componenti) di un frigorifero o di un congelatore. In caso di danni, evitare le fiamme libere o dispositivi ad esposizione di sorgenti termiche e ventilare immediatamente la stanza in cui si trova il dispositivo. Non scollegare il frigorifero e altri apparecchi elettrici considerando che la scintilla può causare un incendio.
- Per garantire la sicurezza, non è consigliabile posizionare regolatori, cuociriso, forni a microonde e altri elettrodomestici nella parte superiore del frigorifero, quelli raccomandati dalla fabbricazione non sono inclusi. Non utilizzare elettrodomestici nella dispensa alimentare.

- La demolizione o la ristrutturazione non autorizzata del frigorifero non è vietata. È vietato danneggiare le linee di refrigerante e la riparazione e la manutenzione del frigorifero devono essere effettuate da professionisti.

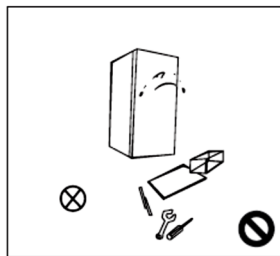

- Il cavo di alimentazione danneggiato deve essere sostituito dal fabbricante, dal suo reparto di manutenzione o da professionisti collegati al fine di evitare pericoli.

- L'ambiente circostante gli apparecchi intorno o la struttura incorporata non deve essere ostruito e deve essere mantenuta una buona ventilazione.

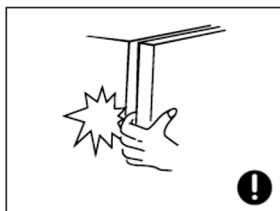

- Gli spazi tra le porte del frigorifero e tra le porte e il corpo frigorifero sono piccoli, dunque fare attenzione a non mettere la mano in queste aree per evitare di schiacciare le dita. Si prega di essere delicati quando si chiude la porta del frigorifero per evitare la caduta di articoli.

- Non permettere ai bambini di entrare o salire sul frigorifero per evitare che i bambini siano chiusi nel frigorifero e in altri elettrodomestici considerando che il frigorifero o i bambini possono essere danneggiati dalla caduta del frigorifero.



- Non spruzzare o lavare il frigorifero;
- Do non mettere il frigorifero in luoghi umidi o che potrebbero spruzzare acqua in modo da non influenzare le proprietà di isolamento elettrico del frigorifero.

- Non posizionare oggetti pesanti sulla parte superiore del frigorifero considerando che gli oggetti possono cadere quando si apre la porta, e lesioni accidentali potrebbero essere causate.

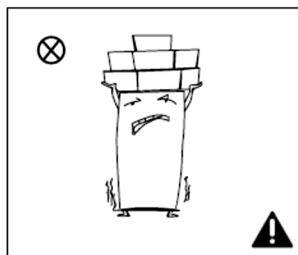

- Si prega di tirare la spina in caso di interruzione dell'alimentazione o pulizia.
- Non collegare il frigorifero/congelatore all'alimentazione entro cinque minuti per evitare danni al compressore a causa di avviamenti successivi.

Avvertenze relative al posizionamento di oggetti

- Non mettere in frigorifero oggetti infiammabili, esplosivi, volatili e altamente corrosivi per evitare danni al prodotto o incidenti antincendio.
- Non posizionare oggetti infiammabili vicino al frigorifero per evitare incendi.
- Questo prodotto è un frigorifero domestico e deve essere usato solo per lo stoccaggio di alimenti. Secondo le norme nazionali, i frigoriferi domestici non devono essere utilizzati per altri scopi, come lo stoccaggio di sangue, farmaci o prodotti biologici.
- Non conservare sostanze esplosive come bombole di aerosol con un propellente infiammabile in questo apparecchio
- Non posizionare nel congelatore oggetti come bottiglie di vetro o contenitori sigillati di liquidi come birre in bottiglia e bevande per evitare esplosioni e altre perdite.
- Non mangiare ghiaccio, che sia stato rimosso dal congelatore.
- Non toccare il cibo congelato con le mani bagnate. Non mangiare immediatamente cibo congelato.

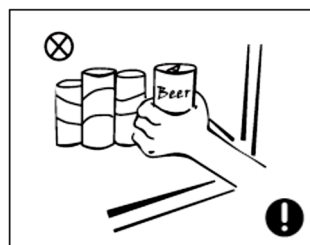
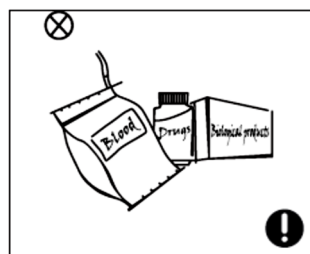
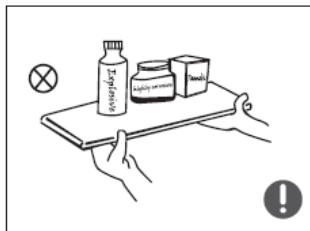

AVVERTENZE

- **ATTENZIONE** Tenere le aperture di ventilazione nello scafandro dell'apparecchio o nella struttura integrata, libere da ostruzioni.
- **ATTENZIONE** Non danneggiare il circuito refrigerante.
- **ATTENZIONE** Non utilizzare dispositivi meccanici o altri mezzi per accelerare il processo di sbrinamento diversi da quelli raccomandati dal produttore
- **ATTENZIONE** Non utilizzare apparecchi elettrici all'interno dei vani dell'apparecchio, a meno che non siano del tipo raccomandato dal produttore.
- L'apparecchio deve essere scollegato dopo l'uso e prima di eseguire la manutenzione sull'apparecchio stesso.
- Se il cavo di alimentazione è danneggiato, deve essere sostituito dal produttore, dal suo agente di servizio o da persone qualificate allo stesso modo al fine di evitare pericoli.
- Si prega di conferire il frigorifero/congelatore secondo le normative locali, per via del suo gas refrigerante infiammabile.
- Si prega di conferire l'apparecchio secondo le normative locali relative allo smaltimento dell'apparecchi muniti di gas refrigerante. Prima di rottamare l'apparecchio, si prega di togliere le porte per evitare che i bambini possano rimanerci intrappolati.
- **ATTENZIONE:** Durante il posizionamento dell'apparecchio, assicurarsi che il cavo di alimentazione non sia incastrato o danneggiato.
- **ATTENZIONE:** Non posizionare più prese o alimentatori sul retro dell'apparecchio.
- Non utilizzare prolunghe o adattatori privi di messa a terra (spinotto a due poli).

Posizionamento

Prima di utilizzare il frigorifero, rimuovere tutti i materiali di imballaggio, compresi i cuscini inferiori e i tamponi di schiuma e i nastri all'interno del frigorifero, strappare la pellicola protettiva sulla porta e sul corpo del frigorifero (se presente).

Tenere lontano tutti gli imballaggi dai bambini piccoli. Non permettere ai bambini di giocare con gli imballaggi.

Tenere lontano dal calore ed evitare la luce solare diretta. Non posizionare il congelatore in luoghi umidi o acquosi per evitare la ruggine o la riduzione dell'effetto isolante.

Il frigorifero deve essere posto in un luogo interno e ben ventilato; il terreno deve essere piatto e robusto (ruotare a sinistra o a destra per regolare la ruota per il livellamento se il frigo risulta instabile).

Riguardo eventuali apparecchi indipendenti: questo apparecchio frigorifero non è tendente ad essere utilizzato come apparecchio incorporato.

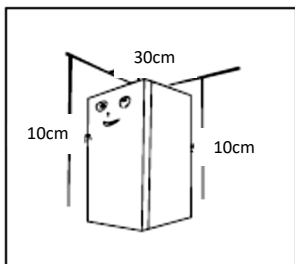
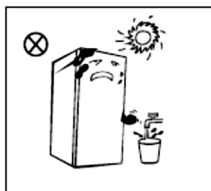
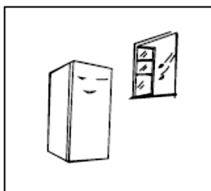
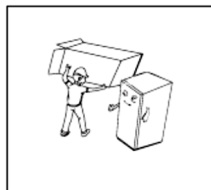

Lo spazio sopra al frigorifero deve essere superiore a 30 cm e le distanze da entrambi i lati e dal retro devono essere superiori a 10 cm per facilitare l'apertura e la chiusura e la dissipazione del calore.

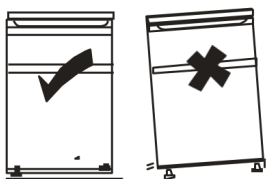

L'unità deve stare in piedi e nel piano del pavimento. Utilizzare due piedi regolabili per stabilizzare il dispositivo.

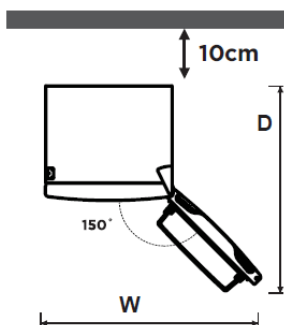

Si prega di lasciare spazio sufficiente per garantire l'apertura e la rimozione del cassetto.

LxP \geq 965 \times 1035 mm

Le dimensioni mostrate sono solo di riferimento

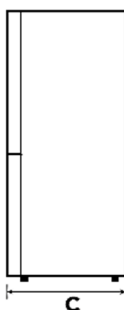
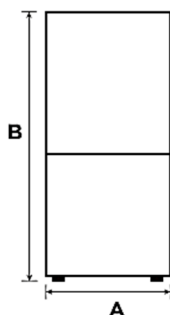

A = 470 mm

B = 1500 mm

C = 511 mm

Avvertenze relative allo smaltimento



Il refrigerante R600a del frigorifero e i materiali in schiuma di ciclopentano sono materiali combustibili e i frigoriferi scartati devono essere isolati da fonti di fuoco e non possono essere bruciati.



Si prega di trasferire il congelatore a società di riciclaggio professionali qualificate per il trattamento per evitare danni all'ambiente o altri pericoli.

PERICOLO: RISCHIO DI INtrappolamento di bambini

Rimuovere la porta del frigorifero e i ripiani che devono essere posizionati correttamente per evitare incidenti ai bambini che entrano e giocano nel frigorifero.

Se questo elettrodomestico sostituisce un vecchio frigorifero con serratura; rimuovere la serratura per motivi di sicurezza, per proteggere i bambini mentre giocano dalla propria serratura.

Manutenzione

L'unità deve essere sottoposta a manutenzione da un tecnico autorizzato e devono essere utilizzati solo pezzi di ricambio originali. In nessun caso tentare di riparare l'unità da soli. Le riparazioni eseguite da persone inesperte possono causare lesioni o gravi malfunzionamenti. Rivolgersi ad un tecnico qualitativo.

Non proteggere le posizioni di uscita dell'aria e di ingresso dell'aria di ritorno del frigorifero

Non conservare gli alimenti a temperatura più elevata vicino al sensore di temperatura

Estrarre il cassetto della camera di congelamento del frigorifero e posizionare gli alimenti direttamente sulla parete divisoria in vetro

Trasporto

L'apparecchio deve essere trasportato nella sua scatola e divisori originali o avvolto in un panno morbido.

Un imballaggio errato può causare danni alla superficie esterna dell'apparecchio.

Prima di spostare il frigorifero, rimuovere tutti gli oggetti dal frigorifero e fissare i divisori in vetro, le cassette di frutta e verdura, i cassette del congelatore con rubinetti affinché la porta non si apra durante lo spostamento;

Tenere l'unità dai lati o dalla base durante lo spostamento. In nessun caso deve essere sollevato afferrandolo per i bordi del piano superiore.

Non capovolgere, posizionare orizzontalmente o far vibrare il frigorifero,

L'angolo di portanza non può essere maggiore di 45°

NOTA:

QUALSIASI MALFUNZIONAMENTO O DANNI CAUSATI DURANTE IL CARICO, LO SCARICO O IL TRASPORTO IL PORTO DOPO LA CONSEGNA DEL PRODOTTO AL CLIENTE NON È COPERTO DAL GARANZIA.

Usò del frigorifero

Nomi dei componenti

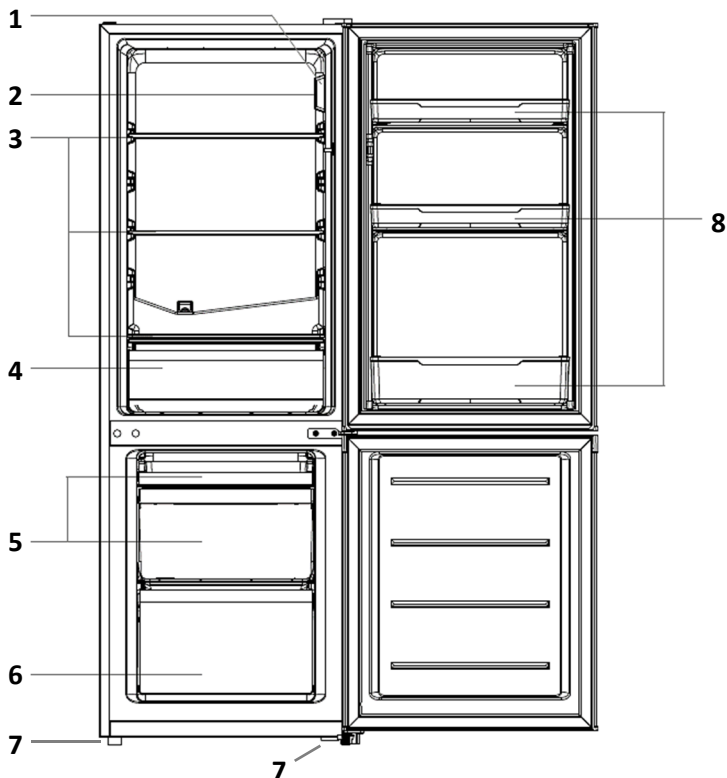

- | | |
|------------------------------|--|
| 1. Luce a led | congelatore |
| 2. Controllo del termostato | 6. Copertura ribaltabile per congelatore |
| 3. Ripiani in vetro | 7. Gambe regolabili |
| 4. Cassetto frutta e verdura | 8. Mensole delle porte |
| 5. Cassetti del | 9. Mensola per bottiglie |

Cassetti, contenitori per alimenti, scaffali, ecc. posizionati in base alla posizione nell'immagine sopra sono i più efficienti dal punto di vista energetico.

*Tutte le immagini presenti in questo manuale di istruzioni sono solo indicative; per i dettagli fare riferimento alla propria unità individuale.

Accessori interni:

Con il vostro apparecchio sono forniti diversi ripiani in vetro o plastica: i diversi modelli hanno combinazioni diverse.

Dovreste sempre far scorrere uno dei ripiani in vetro di dimensioni standard nella serie di guide più basse, sopra i contenitori di frutta e verdura, e mantenerlo in questa posizione. A tale scopo tirare in avanti il ripiano finché non è possibile girarlo verso l'alto o verso il basso ed estrarlo.

Effettuare la stessa operazione al contrario per inserire il ripiano ad un'altezza diversa.

Per sfruttare al meglio il volume dello scomparto conservazione alimenti freschi e dello scomparto conservazione alimenti congelati, l'utente può rimuovere uno o più ripiani, cassetti, dall'apparecchio, a seconda dell'uso quotidiano.

Vano frigorifero e congelatore

Lo scomparto frigorifero del frigorifero è adatto per raffreddare alimenti come frutta, verdura, bevande e altri alimenti che vengono consumati a breve termine, il tempo di conservazione consigliato è compreso tra 3 e 5 giorni.

Gli alimenti caldi non devono essere riposti nel frigorifero finché non sono tornati a temperatura ambiente.

Si consiglia di chiudere ermeticamente gli alimenti (in un contenitore o in un sacchetto di plastica) prima di riporli nel frigorifero.

I ripiani possono essere spostati in base alla quantità di spazio all'interno del frigorifero per organizzare in modo ottimale lo spazio.

Il congelatore viene utilizzato per una lunga conservazione degli alimenti (fino a 6 mesi).

Per ulteriori informazioni sulla possibile durata di conservazione, controllare la confezione del prodotto o dell'alimento.

Non congelare mai più gli alimenti già scongelati.

Suggerimenti per conservare il cibo nell'unità

- ◆ Conservare la carne e il pesce crudi in appositi contenitori nel frigorifero, in modo che non vengano a contatto o gocciolino su altri alimenti. La carne/pesce cotti deve essere sempre conservata su un ripiano sopra la carne/pesce crudo per evitare il trasferimento di batteri. Conservare la carne/pesce crudo in un contenitore sufficientemente grande da raccogliere i succhi e coprirlo adeguatamente. Posizionare il contenitore sul ripiano più basso.
- ◆ Lasciare spazio attorno al cibo per consentire all'aria di circolare all'interno dell'unità. Assicurarsi che tutte le parti dell'unità siano mantenute fresche.
- ◆ Per evitare trasferimenti di favori e secchezza, imballare o coprire il cibo separatamente. Non è necessario imballare frutta e verdura.
- ◆ Lasciare sempre raffreddare gli alimenti precotti prima di inserirli nell'apparecchio. Ciò contribuirà a mantenere la temperatura interna dell'unità.
- ◆ Per evitare la contaminazione degli alimenti si prega di rispettare le seguenti istruzioni:
 - L'apertura prolungata della porta può provocare un notevole aumento della temperatura nei vani dell'apparecchio.
 - Pulire regolarmente le superfici che possono entrare in contatto con gli alimenti e i sistemi di drenaggio accessibili.
 - Pulire i serbatoi dell'acqua se non sono stati utilizzati per 48 ore; lavare l'impianto idrico collegato alla rete idrica se non è stata prelevata acqua per 5 giorni.
 - Per evitare che l'aria fredda fuoriesca dall'unità, provare a limitare il numero di volte in cui si apre la porta. Si consiglia di aprire la porta solo quando è necessario introdurre o estrarre il cibo.

- Se il tuo dispositivo è dotato di scomparto congelatore con 4 stelle, questo apparecchio di refrigerazione è adatto per congelare alimenti
Nel caso in cui il vostro dispositivo sia dotato di scomparto congelatore con 1, 2 o 3 stelle, questo apparecchio di refrigerazione NON è adatto per congelare alimenti.
- Gli scomparti per alimenti surgelati a due stelle * sono adatti per conservare alimenti precongelati, conservare o preparare gelati e produrre cubetti di ghiaccio.
- Gli scomparti a una, due e tre stelle* non sono adatti al congelamento di alimenti freschi.
- Se l'apparecchio di refrigerazione viene lasciato vuoto per lunghi periodi, spegnerlo, sbrinarlo, pulirlo, asciugarlo e lasciare la porta aperta per evitare la formazione di muffe all'interno dell'apparecchio

Il primo inizio

Pulizia prima dell'uso

Pulisci l'interno dell'unità con una soluzione debole di bicarbonato di sodio. Successivamente risciacquare con acqua tiepida utilizzando una spugna o un panno "strizzato". Lavare i ripiani e il contenitore per l'insalata in acqua calda e sapone e asciugarli completamente prima di reinserirli nell'unità.

Pulire l'esterno dell'unità con un panno umido.

Se hai bisogno di maggiori informazioni fai riferimento alla sezione Pulizia.

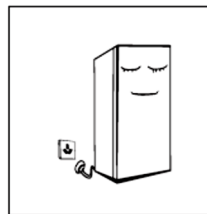

◆ Prima di collegarlo

È necessario verificare di disporre di una presa compatibile con la spina fornita con l'unità.

◆ Prima di accendere!

Non accendere prima di un'ora dopo aver spostato l'unità.

Il frigorifero deve funzionare per 2 o 3 ore prima di caricare alimenti freschi o congelati; il frigorifero deve funzionare per più di 4 ore in estate in anticipo considerando che la temperatura ambiente è elevata.

Operazione

Accensione dell'unità

- ◆ La manopola del selettore della temperatura si trova all'interno del vano frigorifero.

Quando la manopola del termostato viene ruotata fino alla posizione finale, sotto la posizione "Min" (1), il frigorifero smetterà di raffreddarsi.

Impostazione "MIN" (1-2): Temperatura meno fresca

Impostazione "MED" (3-4): Funzionamento normale (adatto per la maggior parte delle situazioni)

Impostazione "MAX" (5-6): Temperatura più fresca

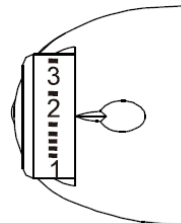

- ◆ In caso di temperature ambientali elevate, ad esempio nelle calde giornate estive. Potrebbe essere necessario impostare il termostato sull'impostazione più fredda (posizione "MAX" (5-6), ruotare la manopola in senso orario). Ciò potrebbe far sì che il compressore funzioni continuamente per mantenere una bassa temperatura nell'armadio.
- ◆ Per la prima volta che installate il vostro frigorifero, impostate la manopola del termostato su "MED" (3-4) (posizione centrale).

Lasciare raffreddare completamente il congelatore prima di aggiungere il cibo. È meglio attendere 24 ore prima di aggiungere il cibo. La manopola del termostato controlla la temperatura.

- ◆ **Quando la manopola di controllo del termostato è impostata sulla posizione OFF, il frigorifero non funzionerà.**

ATTENZIONE: Nella posizione del termostato più bassa, anche se il frigorifero non sta raffreddando, ciò non significa che il dispositivo è scollegato dall'alimentazione. Per la pulizia e la manutenzione, per scollegare l'alimentazione elettrica staccare la spina di alimentazione dalla presa!

Rumore all'interno dell'unità!

Potresti notare che l'unità emette rumori insoliti. La maggior parte di questi sono perfettamente normali, ma dovresti esserne consapevole!

Questi rumori sono causati dalla circolazione del liquido refrigerante nel sistema di raffreddamento. È diventato più pronunciato con l'introduzione dei gas privi di CFC. Questo non è un difetto e non influirà sulle prestazioni dell'unità. Questo è il funzionamento del motore del compressore, poiché pompa il refrigerante nel sistema.

Cambia la lampadina

La lampada a LED deve essere sostituita da un servizio autorizzato. Rivolgerti al servizio di assistenza autorizzato o al produttore.



Manutenzione del frigorifero

Pulizia



Scollegare il frigorifero per scongelarlo e pulirlo

Le polveri dietro il frigorifero e a terra devono essere pulite tempestivamente per migliorare l'effetto di raffreddamento e il risparmio energetico.

L'interno del frigorifero deve essere pulito regolarmente per evitare la formazione di odori. Per la pulizia sono suggeriti asciugamani morbidi o spugne immerse in acqua e detersivi neutri non corrosivi. Il congelatore deve essere infine pulito con acqua pulita e un panno asciutto. Aprire la porta per un'asciugatura naturale prima che l'alimentazione venga di nuovo accesa.



- Rimuovere tutti gli scaffali e il cestino dell'insalata. Per rimuovere il cestino dell'insalata rimuovere prima lo scaffale della porta inferiore.
- Pulire l'interno dell'unità con una soluzione debole di bicarbonato di sodio e poi risciacquare con acqua calda utilizzando una spugna o un panno strizzato. Pulire completamente e asciugare prima di inserire gli scaffali e il cassetto dell'insalata.
- Utilizzare un panno umido per pulire l'esterno, e poi pulire con un detersivo per mobili standard. Assicurarsi che la porta sia chiusa per evitare che il detersivo coli sulla guarnizione magnetica della porta o all'interno dell'unità.
- La griglia del condensatore sul retro dell'unità e i componenti adiacenti possono essere puliti utilizzando un accessorio a spazzola morbida.
- Se si rimuovono gli alimenti surgelati durante la pulizia, si raccomanda che tali alimenti

siano consumati nel più breve tempo possibile.

Suggerimenti per la pulizia

Della condensa può apparire all'esterno dell'unità. Ciò può essere dovuto a un cambiamento di temperatura ambientale. Pulire qualsiasi residuo di umidità. Se il problema persiste, contattare un tecnico qualificato per assistenza.

Non usare spazzole dure, pagliette d'acciaio, spazzole di filo, abrasivi come dentifrici, solventi organici (come alcool, acetone, olio di banana, ecc.), acqua bollente, oggetti acidi o alcalini per pulire frigorifero considerando che questo può danneggiare la superficie del frigorifero e l'interno.

Non risciacquare con acqua in modo da non influenzare le proprietà dell'isolamento elettrico. Si prega di utilizzare un panno asciutto durante la pulizia di lampade di illuminazione, manopola di controllo della temperatura e componenti elettrici.



Non utilizzare utensili metallici o riscaldatori elettrici per la pulizia, l'essiccazione o lo scongelamento, in modo da non danneggiare l'apparecchio.

Si prega di rimuovere il cibo e mettere in un luogo fresco prima di rimuovere cassette e altri accessori e la pulizia.

Sbrinamento

- 1 Il congelatore deve essere sbrinato manualmente
- 2 Scollegare la porta del congelatore e aprire la porta del congelatore, rimuovere gli alimenti e i cassette prima di sbrinare.
- 3 Aprire i fori di deflusso e fori di drenaggio; le porte interne si scioglieranno naturalmente,
- 4 Pulire l'acqua con un panno asciutto e morbido.
- 5 È possibile utilizzare raschietto per ghiaccio per rimuovere il ghiaccio
- 6 Rimuovere il cibo e metterlo in un luogo fresco.
- 7 Non scongelare l'apparecchio con apparecchi elettrici o altri mezzi per accelerare il processo di scongelamento, ad eccezione di quelli raccomandati dal produttore.



Durante lo scongelamento, fare attenzione a non danneggiare l'interno del congelatore.

Spegnimento per lunghi periodi di tempo

Gli alimenti possono essere conservati per un paio d'ore anche in estate in caso di interruzione dell'alimentazione; si raccomanda di ridurre la frequenza di apertura della porta e non mettere cibi freschi nel congelatore.

Quando l'unità non è in uso per un lungo periodo di tempo, scollegarla dalla rete elettrica, svuotarla del cibo e pulire l'apparecchio. Tenere la porta aperta per evitare la formazione di odori



Il funzionamento continuo è consigliato all'avvio del frigorifero.

Si prega di non spostare il frigorifero in circostanze normali in modo da non influenzare la durata di servizio del frigorifero.

Domande frequenti

I seguenti semplici problemi possono essere gestiti dall'utente. Se i problemi non vengono risolti, chiamare il servizio di assistenza dopo la vendita.

Il frigorifero non funziona	Se il congelatore è collegato all'alimentazione; Bassa tensione; Guasto dell'accensione o circuito guasto
Cattivi Odori	Gli alimenti odorosi dovrebbero essere strettamente avvolti; Gli alimenti potrebbero essere marci; L'interno deve essere pulito
Gli alimenti nella camera refrigerante sono congelati	Il termostato è tarato su temperature troppo basse Gli alimenti sono contenuti all'interno di un componente di vetro.
Funzionamento a lungo termine del compressore	È normale che il frigorifero operi per un periodo più lungo in estate quando la temperatura ambientale è più alta; Non mettere troppo cibo in freezer in una sola volta; Non mettere gli alimenti fino a quando non sono raffreddati; Frequente apertura della porta del frigorifero.
La porta del frigorifero non può essere chiusa correttamente.	La porta del congelatore è bloccata da pacchetti di cibo; Troppo cibo; Frigorifero inclinato.
Rumori	Se il cibo è livellato, se il frigorifero è equilibrato; Se le parti del frigorifero sono posizionate correttamente.

Indicazioni sul calore:

- ◆ L'involucro frigorifero può emettere calore durante il funzionamento specialmente in estate, questo è causato dalla radiazione del condensatore, ed è un fenomeno normale.
- ◆ Condensazione: il fenomeno della condensa sarà rilevato sulla superficie esterna e sulle guarnizioni delle porte del congelatore quando l'umidità ambientale è elevata, questo è un fenomeno normale e la condensa può essere spazzata via con un asciugamano asciutto.
- ◆ Rumore del flusso d'aria: i refrigeranti che circolano nelle linee refrigeranti produrranno emissione di suoni e rumori che è normale e non influisce sull'effetto di raffreddamento.
- ◆ Buzz: Buzz verrà generato di proposito dal compressore all'avvio o all'arresto.
- ◆ La valvola solenoide o valvola di commutazione elettrica sarà rumorosa, il che è un fenomeno normale e non influisce sul funzionamento.
- ◆ La camera refrigerante si gela periodicamente e scongela (gocce d'acqua saranno generate sul retro della camera refrigerante durante lo scongelamento. Tutto ciò è normale.

Inversione della porta

Parti incluse nel kit cerniera:

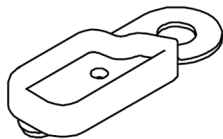

Tappo sinistro (2)

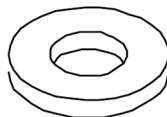

Distanziatore

Parti già montate sul frigorifero (come spedito):

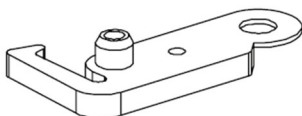

Tappo destro



Vite di fermo destra



Tappo foro (2)



Copricerniera superiore

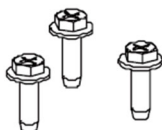

Vite della cerniera superiore

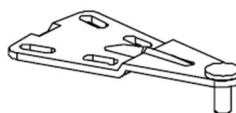

Cerniera superiore

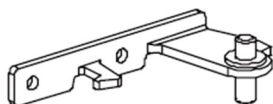

Cerniera centrale



Vite della cerniera centrale

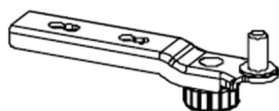

Cerniera inferiore



Piede regolabile

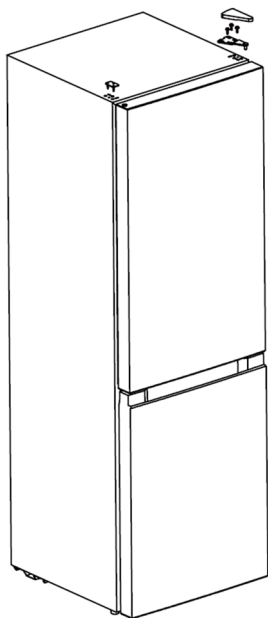

Spegnere il frigorifero e rimuovere tutti gli articoli dai ripiani della porta. Rimuovere il coperchio del cardine superiore, quindi rimuovere le viti del cardine superiore, il cardine superiore e il tappo del foro fissato su un altro lato.

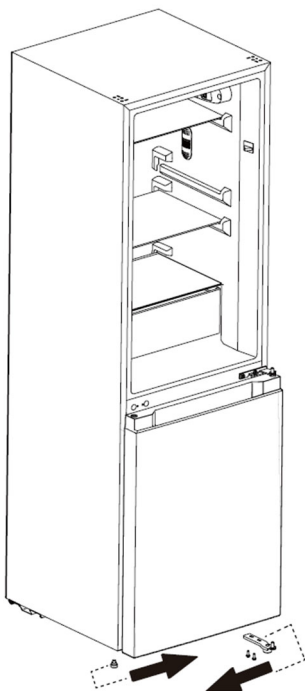

Rimuovere la porta del frigorifero, la cerniera centrale e i tappi dei fori.

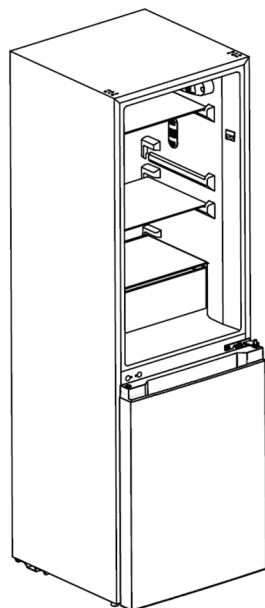

Rimuovere la porta del congelatore, rimuovere la cerniera inferiore e il piedino regolabile su un altro lato. Scambiare la posizione fissa del piedino regolabile e della cerniera inferiore, quindi fissarli nuovamente.

Rimuovere le viti e i tappi fissati sul coperchio inferiore della porta del frigorifero e della porta del congelatore. Estrarre due tappi dal sacchetto di plastica allegato, fissare i tappi con le viti su un altro lato del coperchio inferiore della porta del frigorifero e della porta del congelatore.

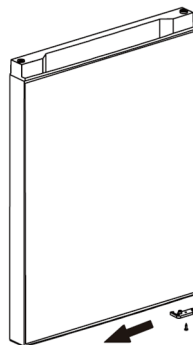
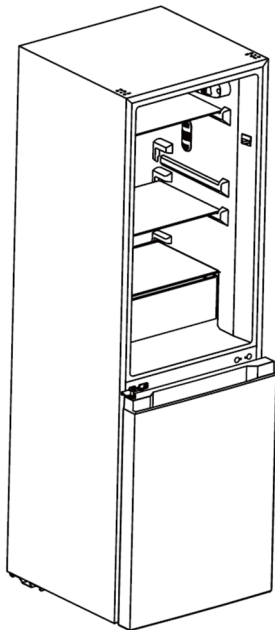

Posizionare la porta del congelatore dall'alto verso il basso, estrarre il distanziale dal sacchetto di plastica allegato e inserirlo nel foro dell'asse di un altro lato della porta del congelatore. Fissare la cerniera centrale con le viti e installarla sui tappi dei fori.

Posizionare la porta del frigorifero sul cardine centrale, montare la cerniera superiore su un altro lato, fissare il coperchio del cardine sul cardine superiore e fissare il tappo del foro, come mostrato nelle immagini.

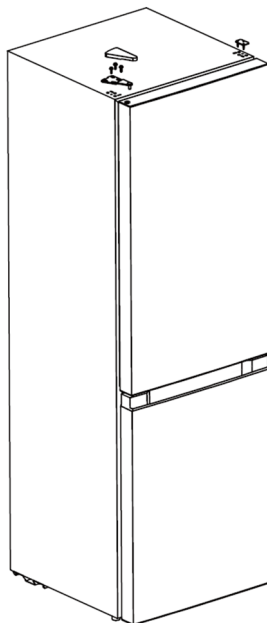

NOTA: LE IMMAGINI SONO SOLO PER RIFERIMENTO. LA CONFIGURAZIONE EFFETTIVA DIPENDERÀ DAL PRODOTTO FISICO O DALLA DICHIARAZIONE DEL DISTRIBUTORE.

Piedini livellatori

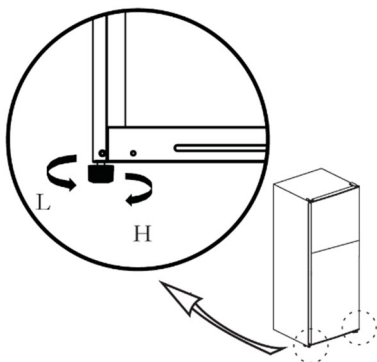

1. Precauzioni prima dell'uso:

Prima di utilizzare gli accessori, assicurarsi che il frigorifero sia scollegato dall'alimentazione.

Prima di regolare i piedini di livellamento, è necessario adottare precauzioni per evitare lesioni personali.

2. Rappresentazione schematica dei piedini livellatori

3. Procedure di regolazione:

UN.) Ruotare i piedini in senso orario per sollevare il frigorifero;

B.) Ruotare i piedini in senso antiorario per abbassare il frigorifero;

C.) Regolare i piedini destro e sinistro in base alle procedure sopra riportate sul livello orizzontale.

Suggerimenti per il risparmio energetico

Cercate di non aprire la porta troppo spesso, soprattutto quando il clima è umido e caldo. Una volta aperta la porta, chiuderla il prima possibile.

Ogni tanto controllare se l'apparecchio è sufficientemente ventilato (adeguata circolazione dell'aria dietro l'apparecchio).

In condizioni di temperatura normale, si prega di disporre il termostato all'impostazione centrale.

Prima di caricare l'apparecchio con confezioni di cibi freschi, assicurarsi che siano raffreddati a temperatura ambiente.

Lo strato di ghiaccio e gelo aumenta il consumo energetico, quindi pulisci l'apparecchio non appena lo strato è spesso 3-5 mm.

Se è il condensatore è posto all'esterno, la parete posteriore deve essere sempre pulita senza polvere o impurità.

- ◆ L'apparecchio deve essere situato nella zona più fredda della stanza, lontano da elettrodomestici per la produzione di calore o condotti di riscaldamento e dalla luce solare diretta.
- ◆ Lasciare raffreddare gli alimenti caldi a temperatura ambiente prima di collocarli nell'apparecchio.
- ◆ Il sovraccarico dell'apparecchio forza l'esecuzione più lunga del compressore.
- ◆ Alimenti che congelano troppo lentamente possono perdere di qualità, o rovinarsi.
- ◆ Assicurarsi di avvolgere correttamente gli alimenti e pulire i contenitori prima di metterli nell'apparecchio. Questo riduce l'accumulo di gelo all'interno dell'apparecchio.
- ◆ Il compartimento di stoccaggio dell'apparecchio non deve essere rivestito con foglio di alluminio, carta cerata o asciugamani di carta. Le ostruzioni interferiscono con la circolazione dell'aria fredda, rendendo l'apparecchio meno efficiente.
- ◆ Organizzare ed etichettare gli alimenti per ridurre le aperture delle porte e le ricerche estese.
- ◆ Rimuovere tutti gli elementi necessari contemporaneamente e chiudere la porta il prima possibile.

Ricambi

Le parti elencate nella seguente tabella possono essere acquistate dal canale

Parte ordinata	Fornita da	Tempo minimo richiesto per la provvigione
Termostato	Personale addetto alla manutenzione professionale	Almeno 7 anni dopo il lancio dell'ultimo modello sul mercato
Sensori di temperatura	Personale addetto alla manutenzione professionale	Almeno 7 anni dopo il lancio dell'ultimo modello sul mercato
Circuiti stampati	Personale addetto alla manutenzione professionale	Almeno 7 anni dopo il lancio dell'ultimo modello sul mercato
Sorgenti luminose	Personale addetto alla manutenzione professionale	Almeno 7 anni dopo il lancio dell'ultimo modello sul mercato
Maniglie della porta	Personale addetto alla manutenzione professionale	Almeno 7 anni dopo il lancio dell'ultimo modello sul mercato
Cerniere della porta	Personale addetto alla manutenzione professionale	Almeno 7 anni dopo il lancio dell'ultimo modello sul mercato
Ripiani	Personale addetto alla manutenzione professionale	Almeno 7 anni dopo il lancio dell'ultimo modello sul mercato
Cestini	Personale addetto alla manutenzione professionale	Almeno 7 anni dopo il lancio dell'ultimo modello sul mercato
Cestini della porta	Personale addetto alla manutenzione professionale	Almeno 7 anni dopo il lancio dell'ultimo modello sul mercato

Classi climatiche

Per la classe climatica del dispositivo, fare riferimento all'etichetta di classificazione sul dispositivo.

Classe	Simbolo	Temperatura media ambiente (°C)
Temperato esteso	SN	Da + 10 to a 32
Temperato	N	Da + 16 to a 32
Subtropicale	ST	Da + 16 to a 38
Tropicale	T	Da + 16 to a 43

- ◆ Temperato esteso: questo apparecchio di refrigerazione è destinato ad essere utilizzato a temperature ambiente comprese tra 10 C e 32 C;
- ◆ Temperato : questo apparecchio di refrigerazione è destinato ad essere utilizzato a temperature ambiente comprese tra 16 C e 32 C;
- ◆ Subtropicale: questo apparecchio di refrigerazione è destinato ad essere utilizzato a temperature ambiente comprese tra 16 C e 43 C.
- ◆ Tropicale: this refrigerating appliance is intended to be used at ambient temperatures ranging from 16 °C to 43 °C

Smaltimento, dichiarazione di conformità UE

SMALTIMENTO DI APPARECCHIATURE ELETTRICHE ED ELETTRONICHE



Per proteggere il nostro ambiente e riciclare le materie prime utilizzate nel maggior modo possibile, al consumatore viene chiesto di restituire le apparecchiature inservibili al sistema di raccolta pubblica per l'elettricità e l'elettronica.

Il simbolo della croce indica che questo prodotto deve essere restituito al punto di raccolta affinché i rifiuti elettronici lo mangino riciclando il miglior riciclo possibile delle materie prime.

Assicurando questo prodotto si evitano possibili effetti negativi sull'ambiente e sulla salute umana, che potrebbero altrimenti essere causati a causa di uno smaltimento improprio di tale prodotto. Con il riciclo dei materiali di questo prodotto, si contribuirà a preservare un ambiente sano e le risorse naturali.

Per informazioni dettagliate sulla raccolta dei prodotti EE contattare rivenditore dove avete acquistato il prodotto.

DICHIARAZIONE DI CONFORMITÀ DELL'UE

Questo dispositivo è fabbricato conformemente alle norme europee applicabili e conformemente a tutte le direttive e regolamenti applicabili.



La dichiarazione di conformità dell'UE può essere scaricata dal seguente link:
www.msan.hr/dokumentacijartikala

Scheda informativa del prodotto

Dati della scheda informativa sul prodotto inseriti nella banca dati EPREL

Per ulteriori informazioni e scheda informativa sul prodotto, consultare il codice QR sull'etichetta Energia o visitare il sito Web Vivax: www.vivax.com

CF-174ELF W



CF-174ELF S





CF-174ELF W
CF-174ELF S

EN
Instruction manual



Contents

■ Safety warnings

- Meaning of safety warning symbols
- Electricity related warnings
- Related warnings for Use
- Warnings related with Placement items
- Warnings related to Disposal
- Servicing and Transport Warnings

■ Refrigerator use

- Names of components
- Interior Accessories
- Operation
- The first Start

■ Maintenance of refrigerators

- Cleaning
- Defrost
- Switch off for long periods of time

■ Frequently asked questions

■ Door Reversing

■ Tips for Energy Savings

■ Disposal, EU Declaration of Conformity

DEAR CUSTOMER:

Thank you for buying this refrigerator-freezer. To ensure that you get the best results from your new refrigerator-freezer, please take time to read through the simple instructions in this booklet.

Please ensure that the packing material is disposed of in accordance with the current environmental requirements.

When disposing of any refrigerator-freezer equipment please contact your local waste disposal department for advice on safe disposal.

This appliance must be only used for its intended purpose.

Please read these instructions carefully before installing and powering the refrigerator. The manufacturer is not responsible for improper device usage.

- Follow the instructions for use. Dispose your instructions to the known and safe place to keep them in case of reused.

Safety warnings

Meaning of safety warning symbols



The symbols indicate prohibited matters, and those behaviors are forbidden. Non-compliance with the instructions may result in product damages or endanger the personal safety of users.



The symbols indicate matters that must be followed, and those behaviors must be strictly executed in line with the operation requirements. Non-compliance with the instructions may result in product damages or endanger the personal safety of users.



The symbols indicate matters to pay attention to, and these behaviors shall be specially noted. Due precautions are needed or minor or moderate injuries or damages of the product will be caused.

CAUTION:

- This appliance is not intended for use by persons (including children) with reduced physical, sensory or mental capabilities, or lack of experience and knowledge, unless they have been given supervision or instruction concerning use of the appliance by a person responsible for their safety.
- This appliance can be used by children aged 8 years and above and persons with reduced physical, sensory or mental capabilities, or lack of experience and knowledge, if they have been given supervision or instruction concerning use of the appliance in a safe way and understand the hazards involved.
- Children shall not play with the appliance.
- Children aged from 3 to 8 years are allowed to load and unload refrigerating appliances.
- Cleaning and user maintenance shall not be made by children without supervision.

- This appliance is intended to be used in household and similar applications such as:
 - staff kitchen areas in shops, offices and other working environments;
 - by clients in hotels, motels and other residential type environments, farm houses;
 - bed and breakfast type environments.

Electricity related warnings

- Do not pull the power cord when disconnect the power plug from wall socket. Please firmly grasp the plug and pull out it from the socket directly.
- Never plug in/out the power plug with damp or wet hands in order to not expose the danger of electrical shock.
- Do not damage the power cord under any condition so as to ensure safety use, do not use when the power cord is damaged or the plug is worn.
- Worn or damaged power cord shall be replaced in manufacture-authorized maintenance stations.
- Please use a dedicated grounded power socket which is 10A or more and the power socket shall not be shared with other electrical appliances.
- Do not use extension cords or external timers.
- The power cord should be firmly contacted with the socket or else fires might be caused. Do not pull or band power cable.

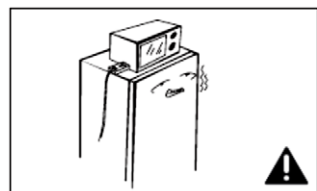
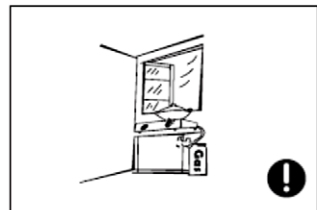
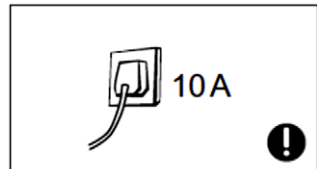
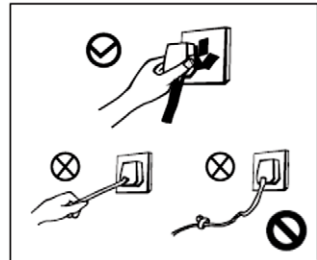

- Please ensure that the grounding electrode of the power socket is equipped with a reliable grounding line.
- The refrigerator adopts 220-240V/50Hz AC power, voltage fluctuations over the range of 220-240 $\pm 10\%$ V will cause malfunction or even damage, so a 750W automatic voltage regulator must be installed in concert with the AC power.

Related warnings for Use



CAUTION **Risk of fire!**

Refrigerator contains refrigerant R600a gas and Cyclopentane insulation. Gas type is indicated on the label inside the refrigerator. Gas is completely environmentally friendly, R600 is a natural gas and is completely harmless, but flammable. When transporting and installing the equipment, make sure that there is no damage of any parts (components) of a refrigerator or freezer. In case of damage, avoid open flame or exposure devices hot springs, and immediately ventilate the room where the device is located. Do not unplug the refrigerator and other electrical appliances considering that spark may cause a fire.

- To ensure safety, it is not recommended that to place regulators, rice cookers, microwave ovens and other appliances at the top of the refrigerator, those recommended by the manufacture are not included. Do not use electrical appliances in the food pantry.
- Unauthorized demolition or renovation of the refrigerator is not prohibited. It is forbidden to damage the refrigerant lines and the repair and maintenance of the refrigerator must be carried out by professionals.

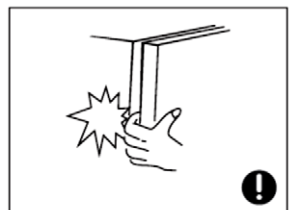
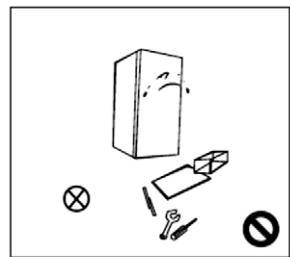

- Damaged power cord must be replaced by the manufacturer, its maintenance department or related professionals in order to avoid danger.
- The surrounding of the appliances around or the embedded structure shall not be obstructed while good ventilation shall be maintained.
- The gaps between refrigerator doors and between doors and refrigerator body are small, be noted not to put your hand in these areas to prevent squeezing the finger. Please be gentle when switching off the refrigerator door to avoid falling articles.
- Do not pick foods or containers in the freezing chamber when the refrigerator is running, especially metal containers in order to avoid frostbite.
- Do not allow children to enter or climb the refrigerator to prevent that children are sealed in refrigerator and other electrical appliances considering the refrigerator or children are injured by the falling refrigerator.
- Do not spray or wash the refrigerator;
- Do not put the refrigerator in moist places easy to be splashed with water so as not to affect the electrical insulation properties of the refrigerator.
- Do not place heavy objects on the top of the refrigerator considering that objectives may fall when switching the door, and accidental injuries might be caused.
- Please pull of the plug in case of power failure or cleaning.

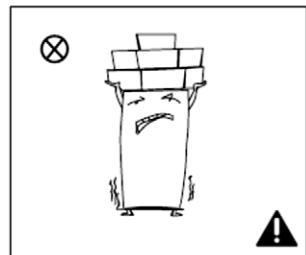

- Do not connect the freezer to power supply within five minutes to prevent damages to the compressor due to successive starts.

Warnings related to placing items

- Do not put flammable, explosive, volatile and highly corrosive items in the refrigerator to prevent damages to the product or fire accidents.

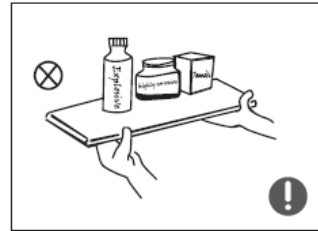

- Do not place flammable items near the refrigerator to avoid fires.

- This product is household refrigerators and shall be only suitable for the storage of foods. According to national standards, household refrigerators shall not be used for other purposes, such as storage of blood, drugs or biological products.

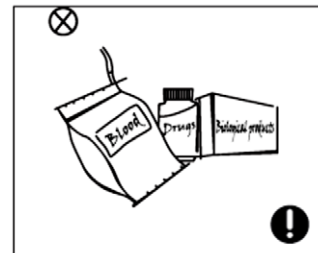

- Do not store explosive substances such as aerosol cans with a flammable propellant in this appliance

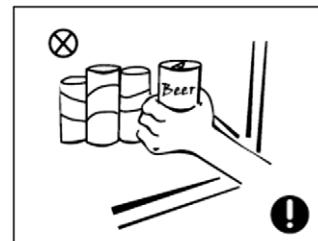

- Do not place items such as glass bottles or sealed container of fluid such as bottled beers and beverages in the freezer to prevent bursts and other losses.
- Do not eat ice, which have removed from the freezer.
- Do not touch frozen food with wet hands. Do not immediately eat frozen food.

WARNINGS

- **WARNING** Keep ventilation openings, in the appliance enclosure or in the built-in structure, clear of obstruction.
- **WARNING** Do not damage the refrigerant circuit.
- **WARNING** Do not use mechanical devices or other means to accelerate the defrosting process, other than those recommended by the manufacturer
- **WARNING** Do not use electrical appliances inside the food storage compartments of the appliance, unless they are of the type recommended by the manufacturer.
- The appliance has to be unplugged after use and before carrying out user maintenance on the appliance.
- If the supply cord is damaged, it must be replaced by the manufacturer, its service agent or similarly qualified persons in order to avoid a hazard.
- **WARNING:** Please abandon the refrigerator-freezer according to local regulators for it use flammable blowing gas and refrigerant.
- Please according to local regulations regarding disposal of the appliance for its flammable refrigerant and blowing gas. Before you scrap the appliance, please take off the doors to prevent children trapped.
- **WARNING:** When positioning the appliance, ensure the supply cord is not trapped or damaged.
- **WARNING:** Do not locate multiple portable socket outlets or portable power supplies at the rear of the appliance.
- Do not use extension cords or ungrounded (two prong) adapters.

Placement

Before using the refrigerator, remove all packaging materials including bottom cushions and foam pads and tapes inside the refrigerator, tear off the protective film on the door and the refrigerator body (if exist).

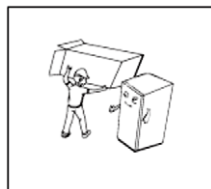

Keep away all packaging from small children. Do not allow children to play with packaging.

Keep away from heat and avoid direct sunlight. Do not place the freezer in moist or watery places to prevent rust or reduction of insulating effect.

The refrigerator is placed in a well-ventilated indoor place; the ground shall be flat, and sturdy (rotate left or right to adjust the wheel for leveling if unstable).

For freestanding appliances this refrigerating appliance is not intended to be used as a built-in appliance.

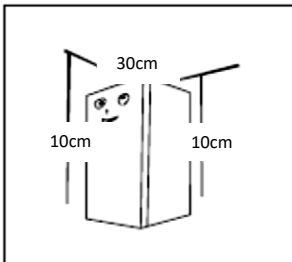
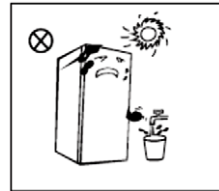
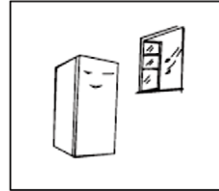

The top space of the refrigerator shall be greater than 30cm, and the distances from both sides and backside shall be more than 10 cm to facilitate the opening and closing and heat dissipation.

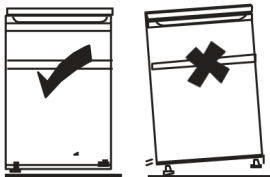

IMPORTANT: refrigerator or freezer must be placed that all feet firmly lying on the ground.

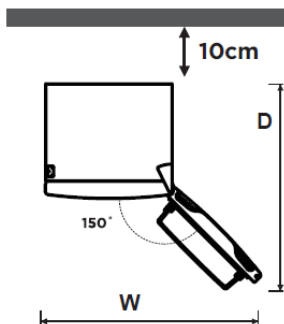

Please leave enough space to ensure feasible opening and drawer removal.

WxD ≥ 965 × 1035mm

Dimensions shown are for reference only

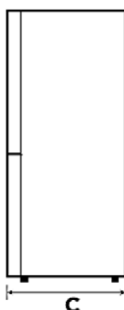
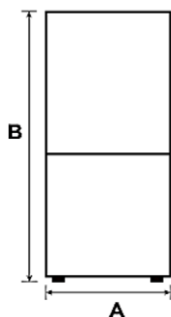

A = 470mm

B = 1500mm

C = 511mm

Warnings related to Disposal



The refrigerator's R600a refrigerant and cyclopentane foam materials are combustible materials and discarded refrigerators should be isolated from fire sources and cannot be burned.



Please transfer the freezer to qualified professional recycling companies for processing to avoid damages to the environment or other hazards.

DANGER: RISK OF CHILD ENTRAPMENT

Please remove the door of the refrigerator and shelves which shall be properly placed to avoid accidents of children entering and playing in the refrigerator.

If this appliance to replace an old refrigerator with a lock; remove the lock for safety reasons, to protect children while playing from your own lock.

Servicing

The unit should be serviced by an authorized engineer and only genuine spare parts should be used. Under no circumstances should you attempt to repair the unit yourself. Repairs carried out by inexperienced persons may cause injury or serious malfunction. Contact a qualitatively technician.

Do not shield positions of air outlet and return air inlet of the refrigerator

Do not keep foods of higher temperature close to temperature sensor

Take out drawer of freezing chamber of refrigerator and put foods directly on the glass partition

Transport

The appliance should be transported in its original box and partitions or as wrapped with a soft cloth.

Incorrect packaging may cause damage to the outer surface of the appliance.

Before moving the refrigerator, please remove all items in the refrigerator and fasten the glass partitions, fruit and vegetable boxes, freezer drawers with taps lest the door opens during displacement;

Hold the unit around its sides or base when moving it. Under no circumstances should it be lifted by holding the edges of the top surface.

Do not turn upside, horizontally place or vibrate the refrigerator,

The carrying angle cannot be greater than 45°

NOTE:

ANY MALFUNCTION OR DAMAGE CAUSED DURING LOADING, UNLOADING OR TRANSPORT AFTER THE DELIVERY OF PRODUCT TO THE CUSTOMER IS NOT COVERED BY THE WARRANTY.

Refrigerator use

Names of components

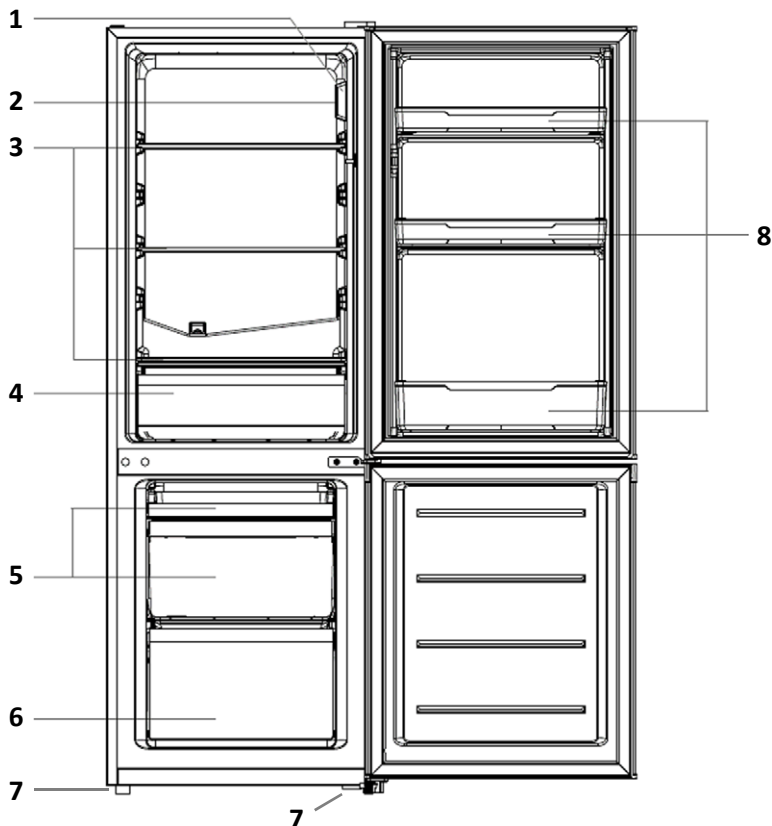

- | | |
|---------------------------------------|-----------------------|
| 1. LED Light | 5. Freezer drawers |
| 2. Thermostat control | 6. Freezer Flip Cover |
| 3. Glass shelves | 7. Adjustable legs |
| 4. Vegetable and Fruit crisper drawer | 8. Door shelves |
| | 9. Bottle shelf |

Drawers, food boxes, shelves, etc placed accordingly to position in the picture above are the most energy efficient.

*All images in this instruction manual are for indication only; please refer to your individual unit for details.

Interior accessories:

Various glass or plastic storage shelves are included with your appliance - different models have different combinations.

You should always slide one of the full size glass storage shelves into the lowest set of guides, above the fruit and vegetable containers, and keep it in this position. To do this, pull the storage shelf forward until it can be swiveled upwards or downwards and removed.

Please do the same in reverse to insert the shelf at a different height.

In order to make the most of the volume of the fresh food storage compartment and frozen-food storage compartment, the user can remove one or more shelves, drawers, out of the appliance, according to your daily use.

Refrigerator compartment and Freezer

Cooling compartment in the refrigerator is suitable for cooling foods such as fruits, vegetables, beverages and other foods that are consumed in the short term, suggested storage time is 3 to 5 days.

Warm food must not be placed in the refrigerator until cool to room temperature.

It is recommended that foods are tightly closed (in a container or plastic bag) before placing into refrigerator.

Shelves can be moved by the amount of space inside the refrigerator in order to optimally organize space.

Freezer is used for a long storage of food (up to 6 months).

For additional information about possible storage duration, check the packaging of the product or food.

Never freeze again already thawed food.

Tips for Keeping Food in the Unit

- ◆ Store raw meat and fish in suitable containers in the refrigerator, so that it is not in contact with or drip onto other food. Cooked meats/fishes should always be stored on a shelf above raw meats/fishes to avoid bacterial transfer. Keep raw meats/fishes in a container which is large enough to collect juices and cover it properly. Place the container on the lowest shelf.
- ◆ Leave space around your food, to allow air to circulate inside the unit. Ensure all parts of the unit are kept cool.
- ◆ To prevent transfer of flavors and drying out, pack or cover the food separately. Fruit and vegetables do not need to be wrapped.
- ◆ Always let pre-cooked food cool down before you put in the unit. This will help to maintain the internal temperature of the unit.
- ◆ To avoid contamination of the food, please respect the following instructions:
 - Opening the door for long periods can cause a significant increase of the temperature in the compartments of the appliance.
 - Clean regularly surfaces that can come in contact with food and accessible drainage systems.
 - Clean water tanks if they have not been use for 48h; flush the water system connected to a water supply if water has not been drawn for 5 days.
 - To prevent cold air escaping from the unit, try to limit the number of times you open the door. We recommend that you only open the door when you need to put food in or take food out.

- In case that your device has freezing compartment with 4 stars, this refrigerating appliance **is suitable for freezing foodstuffs**
In case that your device has freezing compartment with 1, 2 or 3 stars, this refrigerating appliance **is NOT suitable for freezing foodstuffs**.
- Two-star * frozen-food compartments are suitable **for storing pre-frozen food, storing or making icecream and making ice cubes**.
- One-, two- and three-star * compartments **are not suitable for the freezing of fresh food**.
- If the **refrigerating appliance** is left empty for long periods, switch off, defrost, clean, dry, and leave the door open to prevent mould developing within the appliance

The first Start

Cleaning Before Use

Wipe the inside of the unit with a weak solution of bicarbonate soda. Then rinse with warm water using a 'Wring-out' sponge or cloth. Wash the shelves and salad bin in warm soapy water and dry completely before replacing in the unit.

Clean the exterior of the unit with a damp cloth.

If you require more information refer to the Cleaning section.



◆ Before Plugging in

You must check that you have a socket which is compatible with the plug supplied with the unit.

◆ Before Turning On!

Do not turn on until one hour after moving the unit.

The refrigerator shall run 2 to 3 hours before loading fresh or frozen foods; the refrigerator shall run for more than 4 hours in summer in advance considering that the ambient temperature is high.

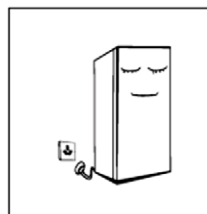

Operation

Switching On Your Unit

- ◆ The temperature selector knob is located inside of the refrigerator compartment.

When the Thermostat knob is turned up to the end position, below the "Min" position (1), the Refrigerator will stop cooling.

Setting "MIN" (1-2): Less Cool Temperature

Setting "MED" (3-4): Normal Operation (adequate for most situations)

Setting "MAX" (5-6): Coolest Temperature

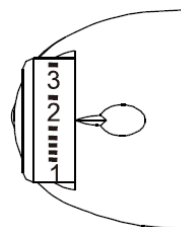

- ◆ During high ambient temperatures e. g. on hot summer days. It may be necessary to set the thermostat to the Coolest setting (position "**MAX**" (5-6), Turn knob to clockwise direction). This may cause the compressor running continuously in order to maintain a low temperature in the cabinet.
- ◆ For the first time you install your refrigerator, set the thermostat knob at "**MED**" (3-4) (middle position).

Give your freezer time to cool down completely before adding food. It is the best to wait 24 hours before adding food. The thermostat knob controls the temperature.

- ◆ **When the thermostat control knob is set to OFF position, the refrigerator will not be running.**

WARNING: In the lowest Thermostat position, although the fridge is not cooling, it does not mean that the device is disconnected from the power supply. For cleaning and maintenance, to disconnect the power supply pull the power plug out of the socket!

Noise Inside the Unit!

You may notice that your unit makes some unusual noises. Most of these are perfectly normal, but you should be aware of them!

These noises are caused by the circulation of the refrigerant liquid in the cooling system. It has become more pronounced since the introduction of CFC free gases. This is not a fault and will not affect the performance of your unit. This is the compressor motor working, as it pumps the refrigerant around the system.

Change the Light Bulb

The LED lamp must be replaced by authorized service. Please contact authorized service or manufacturer.



Maintenance of Refrigerator

Cleaning



Please unplug the refrigerator for defrost and cleaning

Dusts behind the refrigerator and on the ground shall be timely cleaned to improve the cooling effect and energy saving.

The interior of the refrigerator should be cleaned regularly to avoid odor. Soft towels or sponge dipped in water and non-corrosive neutral detergents are suggested for cleaning. The freezer shall be finally cleaned with clean water and dry cloth. Open the door for natural drying before the power is turned on.



- ◆ Remove all the shelves and the salad bin. To remove the salad bin first remove the lower door shelf.
- ◆ Wipe the inside of the unit with a weak solution of bicarbonate soda and then rinse with
- ◆ warm water using a "wrung-out" sponge or cloth. Wipe completely dry before replacing the shelves and salad bin.
- ◆ Use a damp cloth to clean the exterior, and then wipe with a standard furniture polish. Make
- ◆ sure that the door is closed to avoid the polish getting on the magnetic door seal or inside the unit.
- ◆ The grille of the condenser at the back of the unit and the adjacent components can be vacuumed using a soft brush attachment.

Cleaning Tips

Condensation may appear on the outside of the unit. This may be due to a change in room temperature. Wipe of any moisture residue. If the problem continues, please contact a qualified technician for assistance.

Do not use hard brushes, clean steel balls, wire brushes, abrasives, such as toothpastes, organic solvents (such as alcohol, acetone, banana oil, etc.), boiling water, acid or alkaline items clean refrigerator considering that this may damage the fridge surface and interior.

Do not rinse with water so as not to affect the electrical insulation properties. Please use a dry cloth when cleaning lighting lamps, temperature control knob and electrical components.

Defrost

Defrost the freezing compartment whenever the layer of frost on the surface of the evaporator reaches 3 or 4 mm.

1. Set the thermostat at “**OFF**” position and disconnect the refrigerator from main supply.
2. Remove drawers with frozen food, Store frozen food on some cold place.
3. Put the drip tray under the evaporator to collect melted water. To improve melting, you can put the bowl with hot water inside of the compartment.
4. After the frost has melted, discard the melted water and clean all the interior.
5. Dry up the interior of refrigerator.
6. Put drawer into compartment and put back frozen foods.
7. Plug in refrigerator on main supply and turn thermostat to the desired setting.

It is recommended that you use frozen food as soon as possible



Do not use metal utensils or electric heater for defrost so as not to damage the appliance.

Please remove the food and put in a cool place when defrosting before removing drawers and other accessories.

Switching Off for Long Periods of Time

Foods can be preserved for a couple of hours even in summer in case of power failure; it is recommended to reduce the frequency of opening door and do not put fresh foods into the freezer.

When the unit is not in use for a long period of time, disconnect it from the mains supply, empty all food and clean the appliance. Keep the door open to avoid the bad odor.



Continuous operation is recommended when the refrigerator is started.

Please do not move the refrigerator under normal circumstances so as not to affect the refrigerator's service life.

Frequently asked questions

The following simple issues can be handled by the user. Please call the after-sale service department if the issues are not settled.

Refrigerator is not work	Whether the freezer is plugged and connected to power; Low voltage; Failure power or tripping circuit
Odor	Odorous foods should closely wrapped; Whether foods are rotten; Whether the interior shall be cleaned
Foods in the refrigerating chamber are frozen	Whether the thermostat is over adjusted; Whether foods containing water is put in inside the glass partition.
Long-term operation of compressor	It is normal that refrigerator operates for longer time in summer when the ambient temperature is higher; Do not put too much food in the freezer at one time; Do not put foods until they are cooled; Frequent opening of refrigerator door.
The refrigerator door cannot be properly closed.	The freezer door is stuck by food packages; Too much food; Tilt refrigerator.
Loud noises	Whether the food is leveled, whether the refrigerator is balanced; Whether the refrigerator parts are properly placed.

Warm tips:

- ◆ The refrigerator enclosure may emit heat during operation specially in summer, this is caused by the radiation of the condenser, and it is a normal phenomenon.
- ◆ Condensation: condensation phenomenon will be detected on the exterior surface and door seals of the freezer when the ambient humidity is large, this is a normal phenomenon, and the condensation can be wiped away with a dry towel.
- ◆ Airflow sound: Refrigerants circulating in the refrigerant lines will produce eruption of sound and grunts which is normal does not affect the cooling effect.
- ◆ Buzz: Buzz will be generated by running compressor specially when starting up or shutting down.
- ◆ Clatter: The solenoid valve or electric switch valve will clatter which is a normal phenomenon and does not affect the operation.
- ◆ The refrigerating chamber will periodically frost and defrost (water drops will be generated on the backside of the refrigerating chamber when defrosting) which are normal.

Reversing the Door

Parts included with the hinge kit:

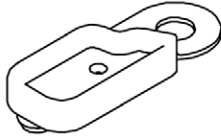

Left stopper (2)

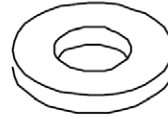

Spacer

Parts already mounted on the refrigerator (as shipped):

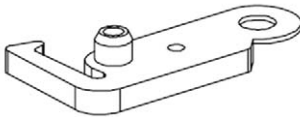

Right stopper



Right stopper screw



Hole cap (2)



Top hinge cover

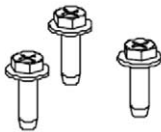

Top hinge screw

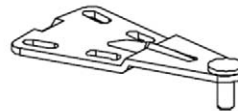

Top hinge

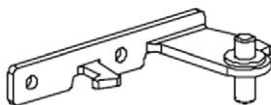

Middle hinge



Middle hinge screw

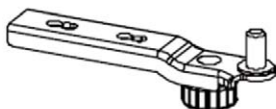

Bottom hinge



Adjustable foot

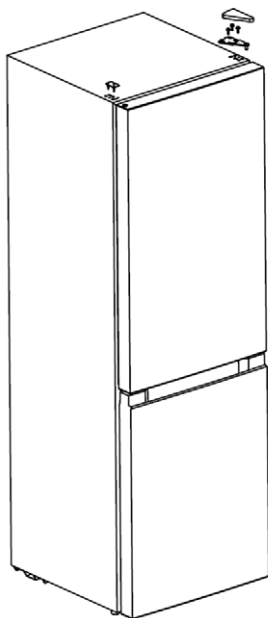

Power off the refrigerator, and remove all articles from the door trays. Remove the top hinge cover, then remove the top hinge screws, top hinge, and hole cap which is fixed on another side.

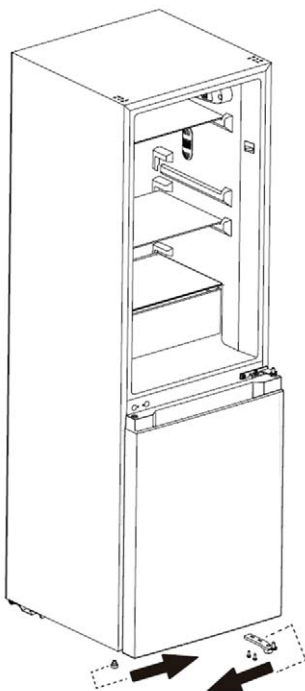

Remove the refrigerating door, the middle hinge and the hole caps.

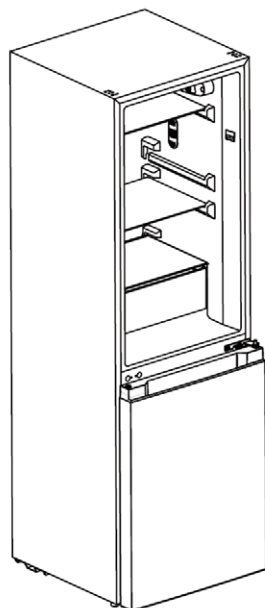

Remove the freezer door, remove the bottom hinge, and adjustable foot on another side. Exchange the fixed position of the adjustable foot and the bottom hinge, then fix them again.

Remove the screws and stoppers which are fixed on the bottom cover of the refrigerating door and the freezer door.

Take out two stoppers from the attached plastic bag, fix the stoppers with screws on another side of the bottom cover of the refrigerating door and the freezer door.

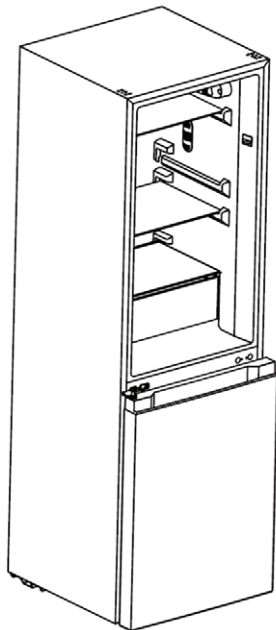

Put the refrigerating door on the middle hinge, assemble the top hinge on another side, fix the hinge cover on the top hinge and fix hole cap, as pictures shows.

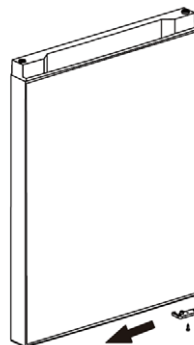

Place the freezer door from top to bottom, take out the spacer from the attached plastic bag and put it on the axle hole of another side of the freezer door. Fix the middle hinge with screws and install to hole caps.

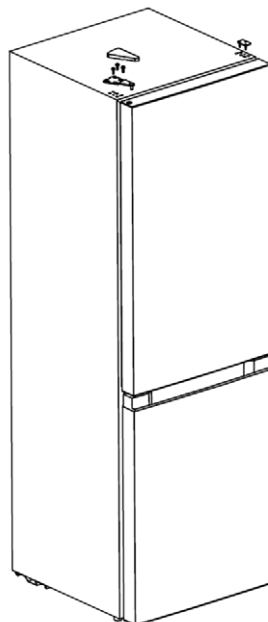

NOTE: THE PICTURES ARE ONLY FOR REFERENCE. THE ACTUAL CONFIGURATION WILL DEPEND ON THE PHYSICAL PRODUCT OR STATEMENT BY THE DISTRIBUTOR.

Leveling feet

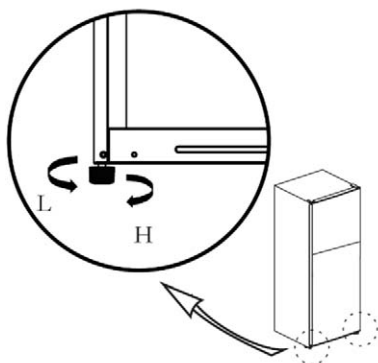

1. Precautions before operation:

Before operation of accessories, it shall be ensured that the refrigerator is disconnected from power.

Before adjusting the leveling feet, precautions shall be taken to prevent any personal injury.

2. Schematic diagram of the leveling feet

3. Adjusting procedures:

- a.) Turn the feet clockwise to raise the refrigerator;
- b.) Turn the feet counterclockwise to lower the refrigerator;
- c.) Adjust the right and left feet based on the procedures above to a horizontal level.

Tips for Energy savings

Try not to open the door too often, especially when the weather is wet and hot. Once you open the door, close it as soon as possible.

Every now and then check if the appliance is sufficiently ventilated (adequate air circulation behind the appliance).

In normal temperature conditions, please arrange the thermostat at the middle setting.

Before loading the appliance with packages of fresh food, make sure they are cooled to ambient temperature.

Ice and frost layer increase energy consumption, so clean the appliance as soon as the layer is 3-5 mm thick.

- ◆ If it is the outer condenser, the rear wall should be always clean free of dust or any impurities.
- ◆ The appliance should be located in the coolest area of the room, away from heat producing appliances or heating ducts, and out of the direct sunlight.
- ◆ Let hot foods cool to room temperature before placing in the appliance.
- ◆ Overloading the appliance forces the compressor to run longer.
- ◆ Foods that freeze too slowly may lose quality, or spoil.
- ◆ Be sure to wrap foods properly, and wipe containers dry before placing them in the appliance. This cuts down on frost build-up inside the appliance.
- ◆ Appliance storage bin should not be lined with aluminum foil, wax paper, or paper toweling. Liners interfere with cold air circulation, making the appliance less efficient.
- ◆ Organize and label food to reduce door openings and extended searches.
- ◆ Remove as many items as needed at one time, and close the door as soon as possible

Spare parts

The ordered parts in the following table can be acquired from channel:

Ordered Part	Provided by	Minimum Time Required for Provision
Thermostat	Professional maintenance personnel	At least 7 years after the last model is launched on the market
Temperature sensors	Professional maintenance personnel	At least 7 years after the last model is launched on the market
Printed circuit boards	Professional maintenance personnel	At least 7 years after the last model is launched on the market
Light sources	Professional maintenance personnel	At least 7 years after the last model is launched on the market
Door handles	Professional maintenance personnel and end-users	At least 7 years after the last model is launched on the market
Door hinges	Professional maintenance personnel and end-users	At least 7 years after the last model is launched on the market
Trays	Professional maintenance personnel and end-users	At least 7 years after the last model is launched on the market
Basket	Professional maintenance personnel and end-users	At least 7 years after the last model is launched on the market
Door baskets	Professional maintenance personnel and end-users	At least 7 years after the last model is launched on the market

Climate classes

For the climate class of your device, please refer the Rating label on your device.

Class	Symbol	Ambient average temperature (°C)
Extended temperate	SN	+ 10 to + 32
Temperate	N	+ 16 to + 32
Suptropical	ST	+ 16 to + 38
Tropical	T	+ 16 to + 43

- ◆ Extended temperate: this refrigerating appliance is intended to be used at ambient temperatures ranging from 10 C to 32 C;
- ◆ Temperate : this refrigerating appliance is intended t be used at ambient temperatures ranging from 16 C to 32 C;
- ◆ Subtropical: this refrigerating appliance is intended to be used at ambient temperatures ranging from 16 C to 43 C.
- ◆ Tropical: this refrigerating appliance is intended to be used at ambient temperatures ranging from 16 °C to 43 °C

Disposal, EU Declaration of Conformity

Disposal of electrical and electronic equipment



To protect our environment and to recycle the raw materials used as completely as possible, the consumer is asked to return unserviceable equipment to the public collection system for electrical and electronic. The symbol of the crossed indicates that this product must be returned to the collection point for electronic waste to feed it by recycling the best possible raw material recycling.

By ensuring this product you will prevent possible negative effects on the environment and human health, which could otherwise be caused due to improper disposal of that product. The recycling of materials from this product, you will help to preserve a healthy environment and natural resources.

For detailed information about the collection of EE products contact M SAN Grupa or the dealer where you purchased the product.

EU Declaraton of Conformity

This device is manufactured in accordance with the applicable European standards and in accordance with all applicable Directives and Regulations.



EU declaration of conformity can be downloaded from the following link:
www.msan.hr/dokumentacijaartikala

Product information sheet

Product Information sheet data entered into the EPREL database

For more info and Product Information sheet, please scan QR code or visit Vivax web site:
www.vivax.com

CF-174ELF W



CF-174ELF S



VIVAX

MODEL UREĐAJA

SERIJSKI BROJ

DATUM PRODAJE

BROJ RAČUNA PRODAVATELJA

POTPIS I PEČAT PRODAVATELJA

- Ovim jamstvom M SAN Grupa kao davatelj jamstva u Republici Hrvatskoj jamči besplatan popravak istog u skladu s važećim propisima i u skladu s uvjetima opisanim u ovom jamstvenom listu.
Ovim jamstvom jamčimo da će predmet ovog jamstva raditi bez pogreške uzrokovane eventualnom lošom izradom ili lošim materijalom izrade. Svi, eventualno nastali, kvarovi biti će besplatno otklonjeni u ovlaštenom servisu u jamstvenom roku.
- UVJETI JAMSTVA** Jamstveni rok počinje od dana kupnje proizvoda i traje:

60 MJESECI (5 godina)	HLADNJACI, VERTIKALNE I HORIZONTALNE LEDENICE
36 MJESECI (3 godine)	SAMOSTOJEĆI ŠTEDNJACI, PERILICE I SUŠILICE RUBLJA, PERILICE SUĐA, KUHINJSKE NAPE UGRADBENE PEĆNICE I PLOČE, KUHINJSKE NAPE GRIJALICE VODE

- U slučaju kvara na proizvodu koji je predmet ovog jamstva, obvezujemo se da ćemo isti popraviti u najkraćem mogućem roku, a najkasnije u roku od 45 dana. Ako se proizvod ne može popraviti ili se ne popravi u roku od 45 dana, biti će zamijenjen novim. Jamstvo će biti produženo za vrijeme trajanja popravka.
- Jamstvo se priznaje samo uz račun o kupnji, te uz ovaj jamstveni list koji mora biti ispravno popunjen odnosno mora sadržavati datum prodaje, pečat i potpis prodavatelja.

5. JAMSTVO NE OBUHVAĆA

Redovnu provjeru, održavanje uz zamjenu dijelova koji se troše normalnom uporabom (baterije, lampice, filtri, brtve vrata i sl.), prilagođavanje ili promjene za poboljšanje proizvoda za primjenu koji nisu opisane u tehničkim uputama za korištenje, osim ako je za te preinake predočena suglasnost M SAN GRUPA d.o.o.

6. Jamstvo se ne priznaje u sljedećim slučajevima:

Ako kupac ne predoči ispravan jamstveni list i račun o kupnji.

Ako se kupac nije pridržavao uputa o korištenju proizvoda.

Ako je proizvod otvaran, prepravljani ili popravljeni od neovlaštene osobe.

Ako su kvarovi na proizvodu nastali djelovanjem više sile kao što su: udar groma, strujni udari u električnoj mreži, elementarne nepogode i slično. Ako su kvarovi nastali oštećenjem zbog nepropisane upotrebe ili nepravilnim transportom (lom, oštećenje površina ili promjenu boje uslijed izlaganja sunčevoj svjetlosti ili starenja proizvoda). Ako je kvar uzrokovan kvarom sustava na koji je proizvod priključen.

Ovo jamstvo vrijedi samo za robu kupljenu u Republici Hrvatskoj i na teritoriji Rep. Hrvatske i ne mijenja zakonska potrošačka prava začežica u Republici Hrvatskoj u odnosu na ona koja propisuje proizvođač.

- Izjavu o sukladnosti i presliku izvorne Izjave sukladnosti (EU Declaration of Conformity) možete jednostavno preuzeti na našoj internetskoj stranici www.msan.hr/dokumentacija/artikala

Davatelj jamstva: M SAN GRUPA d.o.o., Dugoselska ulica 5, 10372 Rugvica, HR, Tel: 01/3654-961

CENTRALNI SERVIS: MR servis d.o.o, Dugoselska cesta 5, 10370 Rugvica

Tel: +385 1 640 1111 Fax: +385 1 365 4982, Web: www.mrservis.hr

E-mail za opće upite: info@mrservis.hr, E-mail za prodajne upite: prodaja@mrservis.hr

DATUM PRIMITKA
UREĐAJA NA SERVIS

DATUM POPRAVKA

DATUM PRIMITKA
UREĐAJA NA SERVIS

DATUM POPRAVKA

Grad	Servis	Adresa	Telefon	E-mail
Bjelovar	CSKA, obrt za ser. kuć. ap.	Ivana Mažuranića 3	098 1966 452	sasa.bedekovic@live.com
Čazma	Vreš servis	Franje Vidovića 35	043 771 924	servis.trgovina.vres@gmail.com
Đakovo	Gajski d.o.o.	Trg N.Šubića.Zrinskog 57	095 849 1159	gajski@os.t-com.hr
Ivankovo	Servis Nikica, obrt za pop.	Franje Trenka 24	099 6952 945	nikicaservis@gmail.com
Koprivnica	Servis Kuhar	Varaždinska cesta 23	091 5076 500	servis.kuhar@gmail.com
Krapina	Zvonček	Ulica Branka Samca 1A	099 410 9935	zvoncek.servis@gmail.com
Križevci	Elektro Babić	Zagorska ulica 86	098 9813 181	Elektrobb.bb@gmail.com
Otočac	Ledeni, Obrt za trg.i usluge	Trg popa M.Mesića 5/12	091 2842 040	ledeni27@gmail.com
Osijek-Brijest	LL SERVIS j.d.o.o.	Ulica Vojlovica 17	091 951 9518	llservis.hr@gmail.com
Pazin	Eler elektromeh. obrt	Ivoli 112d	091 2529 541	erikmladen@gmail.com
Samobor	Servis HUSTA	Voćarska 2, Samob.otok	098 367 752	hustaservis@gmail.com
Sisak	Servis Kramarić	Ul. Marijana Celjaka 6	097 7676 822	krama14181@gmail.com
Slavonski Brod	Servis Bence j.d.o.o.	Strma 20	091 7989 063	bencealen@gmail.com
Split	Andabaka d.o.o.	Kopilica 21A	09 2540 089	servis@andabaka.hr
Šibenik	Tehno Jelčić d.o.o.	8. Dalm. ud. brigade 71	091 2250 906	tehnojelcic@net.hr
Trilj-Sinj	Pešo d.o.o.	Dubrovačka 1	098 422 573	peso@st.t-com.hr
Varaždin	Marković obrt za el. usluge	Krešimira Filića 9	042 210 588	servis.markovicvz@gmail.com
Vela Luka	Bage tech d.o.o.	Ulica 56 br 14/2	095 6813 016	bage@inet.hr
Virovitica	FRUK d.o.o.	Dravska 20	098 403 631	komercijala@fruk.hr
Viškovo-Rijeka	E.E.K.A grupa j.d.o.o.	Viškovo 90	051 228 401	serviseeka@gmail.com
Vukovar	Jagetić, Elektro-meh. obrt	Radnička 63	095 2202 200	elmehjago@gmail.com
Zagreb-Rugvica	MR servis d.o.o.	Dugoselska cesta 5	01 6401 111	vivax@mrserveris.hr

POŠTOVANI!

Zahvaljujemo Vam na kupovini Vivax proizvoda i nadamo se da ćete biti zadovoljni izborom. MOLIMO VAS DA PRE UPOTREBE PROIZVODA PAŽLJIVO PROČITATE TEHNIČKU DOKUMENTACIJU I DA SE PRILIKOM UPOTREBE PRIDRŽAVATE PRILožENIH UPUTSTAVA

OSNOVNI PODACI O PROIZVODU (Popunjava prodavac)

MODEL UREDAJA	
SERIJSKI BROJ	
DATUM PREDAJE POTROŠAČU	
BROJ RAČUNA - FISKALNOG ISEČKA	
NAZIV I ADRESA PRODAVCA	
POTPIS I PEČAT PRODAVCA	
24+36 MESECI *	FRIŽIDERI, VERTIKALNI I HORIZONTALNI ZAMRZIVAČI
24+12 MESECI *	ŠPORETI, VEŠ MAŠINE I MAŠINE ZA SUŠENJE VEŠA, MAŠINE ZA PRANJE SUDA, KUHINJSKI ASPIRATORI, UGRADNE RERNE I PLOČE, BOJLERI

*2 godine zakonske saobraznosti + 12 ili 36 meseci dodatne garancije u skladu sa vrstom proizvoda navedenim u tabeli

PRAVA POTROŠAČA NA OSNOVU ZAKONA O ZAŠTITI POTROŠAČA

U skladu sa članom 49. Zakona o zaštiti potrošača roba je saobrazna ako:

- odgovara opisu koji je dao prodavac i ako ima svojstva robe koju je prodavac pokazao potrošaču kao uzorak ili model,
- ima svojstva potrebna za naročitu upotrebu za koju je potrošač nabavlja, a koja je bila poznata prodavcu ili mu je morala biti poznata u vreme zaključenja ugovora,
- ako ima svojstva potrebna za redovnu upotrebu robe iste vrste,
- po kvalitetu i funkcionisanju odgovara onome što je uobičajeno kod robe iste vrste i što potrošač može osnovano da očekuje s obzirom na prirodu robe i javna obećanja o posebnim svojstvima robe data od strane prodavca, proizvođača ili njihovim predstavnika, naročito ako je obećanje učinjeno putem oglasa ili na ambalaži robe.

Član 51. Zakona o zaštiti potrošača

Ako isporučena roba nije saobrazna ugovoru, potrošač koji je obavestio prodavca o nesaobraznosti ima pravo da zahteva od prodavca da otkloni nesaobraznost, bez naknade, opravkom ili zamenom ili da zahteva odgovarajuće umanjenje cene ili da raskine ugovor u pogledu te robe.

Potrošač ima pravo da bira između opravke ili zamene kao načina otklanjanja nesaobraznosti robe.

Ako otklanjanje nesaobraznosti u skladu sa stavom 2. ovog člana nije moguće, potrošač ima pravo da zahteva odgovarajuće umanjenje cene ili raskid ugovora ako:

- 1) nesaobraznost ne može da se otkloni opravkom ili zamenom uopšte, ni u primerenom roku;
- 2) ne može da ostvari pravo na opravku ili zamenu, to jest ako prodavac nije izvršio opravku ili zamenu u primerenom roku;
- 3) opravka ili zamena ne može da se sprovede bez značajnijih nepogodnosti za potrošača zbog prirode robe i njene namene;
- 4) otklanjanje nesaobraznosti opravkom ili zamenom predstavlja nesrazmerno opterećenje za prodavca.

Nesrazmerno opterećenje za prodavca u smislu stava 3. tačka 4) ovog člana, javlja se ako u poređenju sa umanjenjem cene i raskidom ugovora, stvara preterane troškove, uzimajući u obzir:

- 1) vrednost robe koju bi imala da je saobrazna ugovoru;
- 2) značaj saobraznosti u konkretnom slučaju;
- 3) da li se nesaobraznost može otkloniti bez značajnijih nepogodnosti za potrošača.

Potrošač ima pravo da zahteva zamenu, odgovarajuće umanjenje cene ili da raskine ugovor zbog istog ili drugog nedostatka saobraznosti koji se posle prve opravke pojavi, a ponovna opravka je moguća samo uz izričitu saglasnost potrošača.

Uzimajući u obzir prirodu robe i svrhu zbog koje je potrošač nabavio, opravka ili zamena mora se izvršiti u primerenom roku bez značajnih nepogodnosti za potrošača i uz njegovu saglasnost.

Ako se nesaobraznost pojavi u roku od šest meseci od dana prelaska rizika na potrošača, potrošač ima pravo da bira između zahteva da se nesaobraznost otkloni zamenom, odgovarajućim umanjenjem cene ili da izjavi da raskida ugovor.

Ako se nesaobraznost pojavi u roku od šest meseci od dana prelaska rizika na potrošača, otklanjanje nesaobraznosti moguće je opravkom uz izričitu saglasnost potrošača.

Sve troškove koji su neophodni da bi roba postala saobrazna ugovoru, a naročito troškove rada, materijala, preuzimanja i isporuke, snosi prodavac.

Za obaveze prodavca prema potrošaču, koje nastanu usled nesaobraznosti robe, prodavac ima pravo da zahteva od proizvođača u lancu nabavke te robe, da mu naknadi ono što je ispunio po osnovu te obaveze.

Potrošač ne može da raskine ugovor ako je nesaobraznost robe neznatna.

Prava iz stava 1. ovog člana ne utiču na pravo potrošača da zahteva od prodavca naknadu štete koja potiče od nesaobraznosti robe, u skladu sa opštim pravilima o odgovornosti za štetu.

Ova garancija ne isključuje niti utiče na prava koja Vi kao potrošač imate na osnovu Zakona o zaštiti potrošača i koja ostvarujete u vezi sa saobraznošću robe u roku od 24 meseca od kupovine ovog uređaja.

Ova izjava garantuje da će proizvod i po isteku roka saobraznosti od 2 godine shodno Zakonu o zaštiti potrošača, u dodatnom periodu od 12, odnosno 36 meseci u zavisnosti od vrste proizvoda datim u tabeli 1., ispravno funkcionisati pod uslovima predviđenim ovim garantnim listom.

DAVALAC GARANCIJE: KIM-TEC d.o.o. Beograd, MB 17586491, Viline Vode bb, Beograd

DUŽINA TRAJANJA GARANCIJE I TERITORIJA:

Garancija važi na teritoriji Republike Srbije.

Tabela 1.

24+36 MESECI *	FRIŽIDERI, VERTIKALNI I HORIZONTALNI ZAMRZIVAČI
24+12 MESECI *	ŠPORETI, VEŠ MAŠINE I MAŠINE ZA SUŠENJE VEŠA, MAŠINE ZA PRANJE SUĐA, KUHINJSKI ASPIRATORI, UGRADNE RERNE I PLOČE, BOJLERI

*2 godine zakonske saobraznosti + 12 ili 36 meseci dodatne garancije u skladu sa vrstom proizvoda navedenim u tabeli

SADRŽINA GARANCIJE, USLOVI I POSTUPAK OSTVARIVANJA PRAVA IZ GARANCIJE

IZJAVA DAVAOCA GARANCIJE

Proizvodi imaju propisane, odnosno deklarirane karakteristike kvaliteta.

Proizvod će u garantnom roku ispravno funkcionisati ako se primenjuju data tehnička uputstva i poštuju granice izdržljivosti koje propisuje proizvođač. Davalac garancije se obavezuje da će besplatno otkloniti kvarove i nedostatke u ovlašćenom servisu, zbog kojih proizvod ne funkcioniše ispravno.

Garancija i garantni rok počinju teći, istekom roka od 2 godine (24 meseca) zakonske saobraznosti i traje 12, odnosno 36 meseci u zavisnosti od vrste proizvoda datim u tabeli 1. Prava iz garancije ostvarujete prilaganjem overenog i popunjenog garantnog lista.

Davalac garancije se obavezuje da će na Vaš zahtev, izražen u garantnom roku, otkloniti u svojim, odnosno ugovorenim servisnim odeljenjima, kvarove i tehničke nedostatke proizvoda koji su nastali prilikom normalne i pravilne (u skladu sa uputstvom) upotrebe, u vremenu za koje se garancija daje.

Ukoliko kvar ili nedostaci ne budu otklonjeni u roku od 45 dana od dana prijema proizvoda od korisnika, davalac garancije se obavezuje da će neispravan proizvod zameniti istim takvim ispravnim ili proizvodom sličnih karakteristika ili omogućiti kupcu povrat novca preko prodavca kod koga je proizvod kupljen.

Davalac garancije se obavezuje da će obezbediti servis uređaja u ukupnom roku od 12, odnosno 36 meseci u zavisnosti od vrste proizvoda datim u tabeli 1., a koji počinje teći od dana kupovine (24 meseca u skladu sa Zakonom o zaštiti potrošača+ 12 ili 36 meseci u skladu sa ovom garancijom).

Garancija ne važi u sledećim uslovima:

- Ako se kupac nije pridržavao proizvođačkog uputstva i uputstva o upotrebi proizvoda
- Ako je kupac nestručno i nebriljivo postupao s proizvodom
- Ako je proizvod servisirala ili otvarala neovlašćena osoba
- Profesionalne upotrebe proizvoda

U garanciju ne ulaze oštećenja prouzrokovana prilikom transporta nakon isporuke, oštećenja zbog nepravilne montaže ili održavanja, korišćenja neodgovarajućeg potrošnog materijala (prema propisanom) mehanička oštećenja nastala krivicom korisnika, oštećenja zbog varijacije napona električne mreže, udara groma i praćetih pojava.

U garanciju ne spadaju delovi koji se troše i to: daljinski upravljač i baterije i sl.

OBAVEZE KORISNIKA

1. Vlasnik aparata dužan je da vodi računa o ispravnoj overi garantnog lista bez čega garantni list ne važi.
2. Da se pridržava uslova garancije i da se pre prve upotrebe uređaja upozna sa uslovima ove garancije i tehničkom dokumentacijom.
3. Da se eksploatacija uređaja vrši u skladu sa uputstvima navedenim u pripadajućoj tehničkoj dokumentaciji.
4. Da obezbedi odgovarajući ambijent u kome će biti smešten uređaj:
 - Relativna vlažnost vazduha od 10 do 90%
 - Zaštita od direktnog sunčevog zračenja
 - Zaštita od prašine i kondenzujuće vlage
 - Zaštita od raznih vrsta elektromagnetnih zračenja
5. Da obezbedi stabilan izvor mrežnog napajanja (varijacije napona max. 10%, varijacije učestanosti max. 30%).
6. Da obezbedi uzemljenu elektroinstalaciju kako bi se izbegle razlike potencijala.
7. Da po mogućnosti sačuva svu priloženu tehničku dokumentaciju.

USLOVI GARANCIJE

1. Garatni rok počinje istekom roka saobraznosti od 2 godine u skladu sa Zakonom o zaštiti potrošača i traje 12, odnosno 36 meseci u zavisnosti od vrste proizvoda datim u Tabeli 1. Prava iz garancije ostvarujete prilaganjem overenog i popunjenog garantnog lista.
2. Kupac gubi pravo na garanciju, ako se kvar izazove nepridržavanjem datih uputstava za upotrebu, ukoliko dođe do mehaničkog oštećenja proizvoda pri upotrebi i ako su na proizvodu vršene bilo kakve popravke od strane neovlašćenih lica.
3. Garancija se ne priznaje ako je proizvod pretrpeo strujni udar ili udar groma.

VAŽNE NAPOMENE

1. Pre uključivanja aparata pročitajte uputstvo koje je priloženo uz svaki aparat. Pre nego što se obratite za tehničku pomoć nekom od naših ovlašćenih servisa, molimo Vas da proverite da li su obezbeđeni svi potrebni uslovi za normalan rad aparata.
2. U slučaju opravke, garatni rok će se produžiti onoliko koliko je kupac bio lišen upotrebe proizvoda.
3. **Sve popravke aparata obavljaju se isključivo u ovlašćenim servisima. Spisak se nalazi u uputstvu za upotrebu.**
4. Zamenjeni delovi ili proizvod postaju vlasništvo davaoca garancija.
5. U slučaju zamene proizvoda ne važi nova garancija, već se ostatak garantnog roka prenosi na novi proizvod.

DATUM PRIJEMA UREĐAJA NA SERVIS		
DATUM POPRAVKE		
DATUM PRIJEMA UREĐAJA NA SERVIS		
DATUM POPRAVKE		
DATUM PRIJEMA UREĐAJA NA SERVIS		
DATUM POPRAVKA		

POPIS SERVISNIH MESTA

VIVAX

SR

Centralni servis: KIM-TEC d.o.o., Viline vode bb, Slob. zona Bg, Beograd
Tel: 011-33 13 568 E-mail: servis@kimtec.rs

Mesto	Servis	Adresa	Telefon	E-mail
Apatin	Zr Elektra	Juke Kolaka 53	063-8225-294	elektraapatin@gmail.com
Bačka palanka	Servis Bele Teh.-Bane	Beogradska 19	064-1920980	alimpicbane@gmail.com
Bačka topola	Elektromont-BŽ	Košut Lajoša 59	060-3139-565	elektromont.bz@gmail.com
Bačka topola	K&K Elektro	Lenjinova 75	069-1070-411	kandkelektro@gmail.com
Barajevo	Dnl Elektro	Dragise Aleksica 27A	063-8819-184	dugacki777@gmail.com
Batočina	Matix 2019	Nemanjina 1A	064-4243-999	servismatix@gmail.com
Bečej	G2 Servis	Holo Ferencza 70	063-8363-776	g2servis@gmail.com
Bor	Elektron Sc	Treći Oktobar 39B	061-7154-178	elektronsc.bor@gmail.com
Čuprija	Aca Servis Mijatovac	Mijatovac Bb	063-7078-485	servisaca1@gmail.com
Deliblato	Elektro Frigo Bane	Marašala Tita 51	064-4324-974	elfri.bane@gmail.com
Despotovac	Željko Radosavljević Pr	Plažane, Despotovac	064-3310-444	radosavljeviczeljko@yahoo.com
Gornji Milanovac	Sztr "Frigoservis"	Vojvode Milana Obrenovića 35	064-1274-269	frigoservisgm@gmail.com
Grdelica	Fantazija 035	Moravska12	063-7078-485	servisaca1@gmail.com

Indija	Pešut servis Indija	Zmaj Jovina 19	069-1992000	elektroindija@gmail.com
Jagodina	Cold Klima Centar	Majora Tepica 17 Spr. 1	069-4054-455	klimatecentarcold@gmail.com
Jagodina	Fm Elektro	Kneza Lazara L1,Lok.7	064-3612-816	filipovic.g@gmail.com
Kikinda	SD Elektro	Kralja Petra Prvog 88	063-8015-779	dragan.sdelektro@gmail.com
Kragujevac	Exclusive Jelena	Kneza Mihaila 89	066-6-360-630	v1111@mts.rs
Kragujevac	Fokus	Ljubiše Bogdanovića 14	065-3144-004	fokuselectro@gmail.com
Kragujevac	Mega Frigo	Vladimira Rolovića 30	064-9756-126	miloshdjordjevic3008@gmail.com
Kragujevac	Sevis Cool	Kneza Mihajla 52-A	063-8136-351	serviscoolkg@eunet.rs
Kragujevac	Sloboda-Cherry	Kneza Mihaila 89	066-6360-630	v1111@mts.rs
Kraljevo	Trg.-Usl. Radnja Bočo	Kralja Petra 149	064-1813-999	office@boco.rs
Kraljevo	Servis Rade Končar	Radničkog Bataljona 23	063-443-510	koncarservis@mts.rs
Kruševac	Frigo Elektro Milenkovic	Kosovska 166	062-1643-266	frigoelektro2000@gmail.com
Kruševac	Proiz. Rash. Opr i Servis Frigolux 037	Kosančićeva 11	0640544450	frigolux037@gmail.com
Kruševac	Servis Bele Teh. Elgor	Kralja Petra Prvog 105	037-456-149	gorelektro@gmail.com
Leskovac	Frigo Bora Sztr	29. Novembra Bb Grdelica	064-1955-127	frigobora@yahoo.com
Leskovac	Frigo-Sistem	Jna 38	063-7603-509	draganfrigosistem@yahoo.com
Leskovac	Gms Frigoterm	Kopaonicka 7	065-2812-620	gmsfrigoterm@gmail.com
Leskovac	Szr Servis "El"	Đure Đakovića 5	064-1749-509	elservis016@gmail.com
Loznica	Klimafriigo Tim	Kneza Mihaila 16	063-314 317	lotesla80@gmail.com
Loznica	S.Z.R. Univerzal	Vojvode Putnika 7	064-8568-206	univerzal015@gmail.com
Loznica	Frigomaster	Bože Perića 63	064-4166-144	sreten.pantelic@gmail.com
Malo Crniće	Dejan Božić Pr	Malo Crniće bb	065-8631-449	bozic.dejan62@gmail.com
Mionica	Servis Bele Tehnike Sbt	Selo Dučić Gornja Toplica	063-8649-810	slavica.bavas@gmail.com
Mladenovac	Servis Bele Teh. "Nip"	Radomira Marića 25 Rajkovac	063-8016-378	ntpantic@gmail.com
Negotin	Servis Bele Teh. P.N.	Stefanije Mihajlović 19	064-0023-700	popservis@yahoo.com
Niš	Frigomark	Subotička 12	064-2869-648	aleksandarm985@gmail.com
Niš	Frigomarket Promet	Jovana Ristića 55	065-8967-347	frigomarketservis@hotmail.com
Nova Crnja	Elko Tpr - Srpska Crnja	Bosanska 116	064-6579-146	vrbijanacboris12@gmail.com
Novi Kneževac	Elektroservis	Zmaj Jovina 67	063-539-720	gaborrac@yahoo.de
Novi Pazar	Next-Technology	Stevana Nemanje 39	0693237322	info@next.rs
Novi Pazar	Frigof Service	Doktora Tirše 26	066-6-314151	frigofservis@gmail.com
Novi Sad	Frigo-Milan Szr	Ljubena Karavelova 17	064-1143-903	frigomilan85@gmail.com
Novi Sad	Servisni Centar Siler	Partizanska 65 Rumenka	061-3216-300	servisnicentarsiler@gmail.com
Obrenovac	Tv Servis Obrenovac	Kralja Milutina 23B	069-2340-736	tvobrenovac@gmail.com
Obrenovac	Web Services d.o.o.	Pavlovića Kraj 7	060-3442-630	servis@frigotehnika.rs
Odžaci	Servis Bele Tehnike I Klima Uređaja Elemir	Železnički Red 25	064-4491-955	buckinjo09@gmail.com
Osečina	Frigo Servis Nikolić	Vojvode Stepe Bb	064-4740-388	frigoservisnikolic@gmail.com
Pančevo	Ser, Rash. Sistema i Trgovina Ratković	Semberijska 14	063-472-524	ratkovicmrm@gmail.com
Pirot	Eko Mraz	Dragoljuba Milenkovića 28	063-8220-748	ekomrazpirot@gmail.com
Požarevac	Agatel d.o.o.	Nemanjina 11	060-6410-766	agateldoo@gmail.com

Priboj	Haris Muratović Pr Post. El. Inst.	Limska Bb	0645596825	haris.m22@hotmail.com
Prijepolje	Frigo Tehnika 2017	Ivanje Bb 31300 Prijepolje	064-14925-13	ivanje033@gmail.com
Smederevo	Fine Cooling	Kosovke Devojke 11	060-5005-663	fincooling026@gmail.com
Smederevska Palanka	Marinko Majstor	Srpskog Ustanka 123-2	063-7747-441	marinkosd2@gmail.com
Sombor	Elektron-M Ztkr	Nikole Vukičevića 5-2	063-7732-675	elektronm00@gmail.com
Sombor	Servis Dale	Miladina I Nikole Kunica 7	063-554-082	stankovic.so@sbb.rs
Srbobran	Elektroservis Peđa Sztr	Miladina Jocića 18	063-544-822	predrag676@gmail.com
Srpski Miletić	Frigodado	Dunavska 11	063-593-466	dado9939@gmail.com
Stara Pazova	Sistem Plus Servis	Zmaj Jovina 15	060-6606-891	ablgservis1@gmail.com
Subotica	Laslo Antunović Pr Električar 024	Jelene Četković 22	061-2701-854	servis@elektricar024.com
Subotica	WM Servis	Ruzmarina 2	063-519-505	office@wmservis.rs
Šabac	Central Service d.o.o.	Prote Smiljanića 52	015-319-530	centralservice@c-electronic.com
Šabac	Ztr Radnja Obradović	Kralja Milana 47A	015-344-997	overa@ptt.rs
Trstenik	Popravka El. Uređ. Radan Pantelić	Miodraga Lukovica 37	063-658-203	radanp8@gmail.com
Užice	Elektrouniverzal	Vidovdanska 32	064-6145-809	euue977@gmail.com
Valjevo	Servis Frigo-Elektro	Čegarska 11	014-226-964	frigoelektrova@gmail.com
Velika Plana	Elektro-Servis-Rakić	Velimira Gajića 20 Krnjevo	063-8267-835	rakicigor654@gmail.com
Veliko Gradište	Szr Frigo Servis	Vojvode Milenka 3	063-7781-820	draganstojkovic64@gmail.com
Vladičin Han	Proizvodnja Elekt. Elem. i uslug	Mihajla Pupina 7	063-8701-964	pesic6725@gmail.com
Vranje	Servis Bele Tehnike Elektroluks Ristić Srečko	Nemanjina Bb	063-420-821	gorenjevranje@gmail.com
Vršac	R.Z.P.K.A.I Trgovina Beoservis	Svetozara Miletica 84	064-5403-280	nedic.s@sbb.rs
Vršac	Zanatska rad. za popravku i održ. aparata Remenjak	Fruskogorska 21	0691239118	remenjak.z@sbb.rs
Zaječar	Milenković Servis Obod 2	Kursulina 20	063-485-875	vitaobod@gmail.com
Zrenjanin	Servis Gagić	Rade Trnića 31	064-2674-400	gagicr@gmail.com
Zrenjanin	Servis Bele Tehnike Zdravko Petrović	Bačka 130	063-515-562	frigozima@gmail.com

MODEL

SERIJSKI BROJ

DATUM PRODAJE

BROJ RAČUNA PRODAVATELJA

POTPIS I PEČAT PRODAVATELJA

GARANCIJSKA IZJAVA

1. Ovom garancijom garantira proizvođač proizvoda, preko KIM TEC d.o.o., kao uvoznika i davatelja garancije u Bosni i Hercegovini besplatan popravak istog u skladu s važećim propisima i u skladu s uvjetima opisanim u ovom garantnom listu. Ovom garancijom garantiramo da će predmet ove garancije raditi bez greške uzrokovane eventualnom lošom izradom i lošim materijalom izrade. Svi eventualno nastali kvarovi biti će besplatno otklonjeni u ovlaštenom servisu u garantnom roku.

2. **UVJETI GARANCIJE:** Garantni rok počinje teći od dana kupnje proizvoda i traje:

60 MJESECI (5 godina)	HLADNJACI, VERTIKALNE I HORIZONTALNE ŠKRINJE
36 MJESECI (3 godine)	ŠTEDNJACI, PERILICE I SUŠILICE RUBLJA, PERILICE SUĐA, KUHINJSKE NAPE, UGRADBENE PEĆNICE I PLOČE, GRIJALICE VODE

3. U slučaju kvara na proizvodu koji je predmet ove garancije, obavezujemo se da ćemo isti popraviti u najkraćem mogućem roku, a najkasnije u roku od 30 dana. Ako se proizvod ne može popraviti ili se ne popravi u roku od 30 dana, biti će zamijenjen novim.

4. Garancija se priznaje samo uz račun o kupnji, te uz ovaj garantni list koji mora biti ispravno popunjen odnosno mora sadržavati datum prodaje, pečat i potpis prodavatelja.

5. Davalac garancije osigurava servis i rezervne dijelove 7 godina od datuma kupnje.

GARANCIJA NE OBUHVAĆA:

6. Redovnu provjeru, održavanje uz zamjenu dijelova koji se troše normalnom upotrebom. Prilagođavanje ili promjene za poboljšanje proizvoda za primjenu koji nisu opisane u tehničkim uputama za korištenje, osim ako je za te preinake predočena suglasnost KIM TEC d.o.o.

7. Garancija se ne priznaje u sljedećim slučajevima:

- Ako kupac ne predoči ispravan garantni list i račun o kupnji. Ako se kupac nije pridržavao uputa o korištenju proizvoda. Ako je proizvod otvaran, prepravljan ili popravljan od neovlaštene osobe.
- Ako su kvarovi na proizvodu nastali djelovanjem više sile kao što su: udar groma, strujni udar u eletoričnoj mreži, elementarne nepogode i slično. Ako su kvarovi nastali oštećivanjem zbog nepropisane upotrebe ili nepravilnim transportiranjem. Ako je kvar nastao greškom u sustavu na koji je proizvod priključen.

8. Ovaj garantni list ne mijenja zakonska potrošačka prava važeća u Bosni i Hercegovini u odnosu na ona koja propisuje proizvođač.

Naziv tvrtke davatelja jamstva : **KIM TEC d.o.o., Poslovni Centar 96-2, 72250 Vitez,**
Tel: 030/718-844, Fax: 033/755-996, E-mail: servis@kimtec.ba

EU Izjava o sukladnosti dostupna je na stranici: www.msan.hr/dokumentacija/artikala

DATUM PRIJEMA
ARTIKLA NA SERVIS

DATUM POPRAVKE

DATUM PRIJEMA
ARTIKLA NA SERVIS

DATUM POPRAVKE

DATUM PRIJEMA
ARTIKLA NA SERVIS

DATUM POPRAVKE

Centralni servis: KIM TEC d.o.o., Poslovni centar 96-2, 72250 Vitez

Tel: 030/718-844, Fax: 033/755-996, E-mail: servis@kimtec.ba

Radno vrijeme: pon-pet: 8:30 – 17:00h

Grad	Servis	Adresa	Telefon	E-mail
Banovići	Klimatronic	119 Muslim brd. brig.	061 287 708	klimatronic@yahoo.com
Banja Luka	Servis Preradović	Oplenačka br.2.	051 280 500 051 280 505	preradovic@blic.net
Banja Luka	Delta PC s.p.	Srpska 107	051 2016292	
Banja Luka	Klima Mont.	Pavle Radna 12	066 232 999 063 795 293	klimamont.bl@gmail.ba
Banja Luka	Sloboda SOD	Milice Stojadinović S.6	065 523 658 051 438 908	bojanic89@blic.net
Banja Luka	Elektronik Servis s.p. Rosić	Zemunska 6	051 354-802	
Bihac	Elektronik d.o.o.	Trg Slobode 8	037 222 626,	asimdelic@net.hr
Bijeljina	Elektro servis ZTR	Dimitrija Tucakovića 160	055 243 900 065 517 553	elektroservisbn@gmail.com
Brčko	MD Montel d.o.o.	Braće Čuskića	065/532 001	mdmontel@gmail.com
Derventa	AMD elektro	Vase Pelagića 80	065 634 985	
Derventa	Audio Video Centar s. Danijel S.P.	N. Pašića 44	065 076 788	
Doboj	EM-elektronik	Kralja Aleksandra 211	066 804 663	em.elektronik@hotmail.com
Gračanica	Dinnet d.o.o.	Kamenica bb	062 346 289	muhidin@gmail.com
Gradačac	Elektroservis Hido	H.K. Gradašćevića 110	061 103 900, 061 178 431	
Gradačac	Sema servis kuć. ap.	Železnička bb	061 940 111	
Gradiška	Perić s.r. s.p.	Gradiške brigade bb	051 816 238	servisperic33@gmail.com
Gradiška	Frigoelektro	5. Kozarske brigade 11	066 488 479	frigoelektro.servis15@gmail.com
Kotor Varoš	SDM servis	Stefana Nemanje bb	065/587-740, 065 848 542	sdmsservis@live.com
Livno	Servis Penjak	Brina bb	063-154-807	grgo8penjak@gmail.com
Lukavac	PC oner d.o.o.	Branilaca Bosne bb	035 555 999, 061-724-775	doo.pconer@yahoo.com
Ljubuški	Elektroservis	Veljaci bb	063 372 605	servis.bradvica@tel.net.ba
Mostar	Obrt Servis kućanskih aparata	Hamida Vuka 27	063 845 090	skainc_mostar@outlook.com
Mostar	PC centar d.o.o.	Kralja Tvrtka 5	036 313 110	prodaja@pcc.ba
Posušje	Digitrend d.o.o.	Vukovarska bb	039 680 920	mobsservis@digitrend.ba
Prijedor	AC Frigo	Aerodromska ulica 3B	065 659 612	

Prijedor	Klima San	Porodice Pavičić br. 4.	065 585 969	milanklimasan@gmail.com
Rogatica	Elektromehanika	Zanatski trg br.1	065 341 135	elektrom@teol.net
Sanski Most	H-Mont	Banjalučka 21	062 5370298	
Sarajevo	BD Serv.bije. tehni. Spomenka Balaban	Ravnogorska 15	065 516 733	daliborbalaban77357@gmail.com
Sarajevo	Per Aspera	Zagrebačka 4C	033 222 234	asperas@bih.net.ba
Sarajevo	OR Klima-X	Hrasnica, put Famosa 6	061 256 283	haris.klimax@gmail.com
Sarajevo	OR Techno Servis	Samira Čatovića Kobre 41	061 510 745	
Tešanj	EL-MAX Elektro	Tešanjaka bb	062 755 225	elektro.elmax@gmail.com
Tešanj	Mepromex	Lepenica	032 662 795	tehnikamepromex@hotmail.com
Trebinje	Elektro-Mehanika Milojević s.p.	Zasad bb	065 691419, 059 260 694	elektromehanika@teol.net
Tuzla	Euroline d.o.o.	Stupine 37	061 101 717, 035 276 228	euroline_tz@hotmail.com
Tuzla	Friigo Servis	Nesiba Malkića 6	061 724 026	frigoservis@hotmail.com
Tuzla	OR Arktik klima	Stjepana Matijevića 21	061 496 811	arktikklima@outlook.com
Vitez	Eltih s.z.r.	Stjepana Radića 78	063 333 401	eltih@tel.net.ba
Vitez	Kim Tec-Servis d.o.o.	Poslovni centar 96-2	030 718 844	servis@kimtec.ba
Zenica	Central elektro servis	Sejmenska 17	062 305 426	servicecentralelectronic@gmail.com
Zenica	Intercom	Vrandučka 71b	032 446 580	mdmontel@gmail.com

OSNOVNI PODACI O PROIZVODU (Popunjava trgovac)

MODEL UREĐAJA	
SERIJSKI BROJ	
DATUM PRODAJE	
BROJ RAČUNA / FISKALNOG ISJEČKA	
POTPIS I PEČAT TRGOVCA	
24+36 MJESECI	FRIŽIDERI, VERTIKALNI I HORIZONTALNI ZAMRZIVAČI
24+12 MJESECI	ŠPORETI, VEŠ MAŠINE I MAŠINE ZA SUŠENJE VEŠA, MAŠINE ZA PRANJE SUDA, KUHINJSKI ASPIRATORI, UGRADNE RERNE I PLOČE, BOJLERI

POŠTOVANI!

Zahvaljujemo Vam na kupovini Vivax proizvoda i nadamo se da ćete biti zadovoljni izborom.

MOLIMO VAS DA PRIJE UPOTREBE PROIZVODA PAŽLJIVO PROČITATE TEHNIČKU DOKUMENTACIJU I DA SE PRILIKOM UPOTREBE PRIDRŽAVATE PRILOŽENIH UPUTSTAVA

PRAVA POTROŠAČA NA OSNOVU ZAKONA O ZAŠTITI POTROŠAČA

U skladu sa članom 43 Zakona o zaštiti potrošača roba je saobrazna ako:

- odgovara opisu koji je dao trgovac i ima svojstva robe koju je trgovac pokazao potrošaču kao uzorak ili model, osim ako su uzorak ili model pokazani samo radi obavještenja;
- ima svojstva potrebna za naročitu upotrebu za koju je potrošač nabavlja, a koja je bila poznata trgovcu ili mu je morala biti poznata u vrijeme zaključenja ugovora;
- ima svojstva potrebna za redovnu upotrebu robe iste vrste;
- ima svojstva i osobine koje su izričito ili prećutno ugovorene, odnosno propisane;
- po kvalitetu i funkcionalnosti odgovara uobičajenim karakteristikama robe iste vrste koje potrošač može osnovano da očekuje, s obzirom na prirodu robe i javno obećanje o posebnim svojstvima robe dato od strane trgovca, proizvođača ili njihovih predstavnika, naročito ako je obećanje učinjeno oglašom ili na ambalaži robe.
- Ako isporučena roba nije saobrazna ugovoru (član 46 Zakona o zaštiti potrošača), potrošač ima pravo da zahtijeva od trgovca da se nesaobraznost otkloni bez naknade, opravkom ili zamjenom, odnosno da zahtijeva odgovarajuće umanjene cijene ili da raskine ugovor uz povraćaj plaćenog iznosa.
- Potrošač ima pravo da bira između zahtjeva da se nesaobraznost otkloni opravkom ili zamjenom, osim ako je izabrani zahtjev nemoguć ili ako predstavlja nesrazmjerno opterećenje za trgovca.
 - Nesrazmjerno opterećenje iz stava 2 ovog člana postoji ako izabrani zahtjev, u odnosu na alternativni zahtjev, stvara pretjerane troškove za trgovca, uzimajući u obzir:
 - vrijednost robe koju bi imala da je saobrazna ugovoru;
 - značaj saobraznosti u konkretnom slučaju;
 - da li se alternativni zahtjev može ostvariti bez značajnijih neugodnosti za potrošača.
- Trgovac je dužan da opravku ili zamjenu izvrši u primjerenom roku, ali ne dužem od 15 dana od dana podnošenja zahtjeva i bez značajnijih neugodnosti za potrošača, uzimajući u obzir prirodu robe i svrhu zbog koje je potrošač nabavio.
- Troškove neophodne da se roba saobrazi ugovoru (troškovi rada, materijala, preuzimanja, isporuke i dr.) plaća trgovac.
- Potrošač ima pravo da zahtijeva umanjene cijene ili raskid ugovora uz povraćaj plaćenog iznosa, ako ne može da ostvari pravo na opravku ili zamjenu ili ako trgovac nije izvršio opravku ili zamjenu u roku iz stava 4 ovog člana ili ako opravka ili zamjena nije moguća bez značajnijih neugodnosti za potrošača.
- Potrošač ne može da raskine ugovor ako je nesaobraznost robe neznatna.

Prava iz stava 1 ovog člana ne utiču na pravo potrošača da zahtijeva od trgovca na-knadu štete koja potiče od nesaobraznosti u skladu sa opštim pravilima o odgovornosti za štetu. Ova garancija ne isključuje niti utiče na prava koja Vi kao potrošač imate na osnovu Zakona o zaštiti potrošača i koja ostvarujete u vezi sa saobraznošću robe u roku od 24 mjeseca od kupovine ovog uređaja.

Ova izjava garantuje da će proizvod i po isteku roka saobraznosti od 2 godine shodno Zakonu o zaštiti potrošača, u dodatnom periodu od 12 ili 36 meseci u zavisnosti od vrste uređaja ispravno funkcionisati pod uslovima predviđenim ovim garantnim listom.

Garancija važi na teritoriji Crne Gore

Garancija ne važi u sljedećim uslovima:

- Ako se kupac nije pridržavao proizvođačkog uputstva i uputstva o upotrebi proizvoda.
- Ako je kupac nestručno i nebriljivo postupao s proizvodom.
- Ako je proizvod servisirala ili otvarala neovlasćena osoba.
- Oštećenja prouzrokovana prilikom transporta nakon isporuke
- Oštećenja zbog nepravilne montaže ili održavanja, korišćenja neodgovarajućeg potrošnog materijala (prema propisanom), mehanička oštećenja nastala krivicom korisnika,
- Oštećenja zbog varijacije napona električne mreže, udara groma i pratećih pojava.

OBAVEZE KORISNIKA

- Da se pridržava uslova garancije i da se prije prve upotrebe uređaja upozna sa uslovima ove garancije i tehničkom dokumentacijom.

2. Da se eksploatacija uređaja vrši u skladu sa uputstvima navedenim u pripadajućoj tehničkoj dokumentaciji.
3. Da obezbijedi odgovarajući ambijent u kome će biti smješten uređaj:
 - Relativna vlažnost vazduha od 10 do 90%
 - Zaštita od direktnog sunčevog zračenja
 - Zaštita od prašine i kondenzujuće vlage
 - Zaštita od raznih vrsta elektromagnetnih zračenja
4. Da obezbijedi stabilan izvor mrežnog napajanja (varijacije napona max. 10%, varijacije učestanosti max. 30%).
5. Da obezbijedi uzemljenu elektroinstalaciju kako bi se izbjegle razlike potencijala.
6. Da po mogućnosti sačuva svu priloženu tehničku dokumentaciju.

IZJAVA DAVAOCA GARANCIJE

1. Proizvođi imaju propisane, odnosno deklarirane karakteristike kvaliteta. Davalac garancije, u garantnom roku, o svom trošku osigurava otklanjanje kvarova i nedostataka proizvoda koji proizilaze iz nepodudarnosti stvarnih sa propisanim, odnosno deklariranim karakteristikama kvaliteta proizvoda. U slučaju neizvršenja ove obaveze davalac garancije će izvršiti poravku ili zamijeniti proizvod novim istih ili sličnih karakteristika ili omogućiti kupcu povrat novca preko prodavca kod koga je uređaj kupljen.
2. Proizvod će u garantnom roku ispravno funkcionisati ako se primjenjuju data tehnička uputstva. Davalac garancije se obavezuje da će besplatno otkloniti kvarove i nedostatke u ovlaštenom servisu, zbog kojih proizvod ne funkcioniše ispravno.
3. Vlasnik aparata dužan je da vodi računa o ispravnoj ovjeri garantnog lista bez čega garantni list ne važi.
4. Rok obezbjeđenog servisiranja proizvoda je 36 ili 60 meseci od dana kupovine, u zavisnosti od vrste uređaja skladu sa ovom garancijom (24 mjeseca u skladu sa Zakonom o zaštiti potrošača+ 12 ili 36 meseci, u zavisnosti od vrste uređaja, kako je određeno garancijom).

USLOVI GARANCIJE

1. Garantni rok počinje istekom roka saobraznosti od 2 godine u skladu sa Zakonom o zaštiti potrošača i traje 12 ili 36 meseci u zavisnosti od vrste uređaja a kao što je navedeno u garantnom listu. Prava iz garancije ostvarujete prilaganjem ovjerenog i popunjenog garantnog lista.
2. Kupac gubi pravo na garanciju, ako se kvar izazove nepridržavanjem datih uputstava za upotrebu, ukoliko dođe do mehaničkog oštećenja proizvoda pri upotrebi i ako su na proizvodu vršene bilo kakve popravke od strane neovlašćenih lica.
3. Garancija se ne priznaje ako je proizvod pretrpio strujni udar ili udara groma.

VAŽNE NAPOMENE

1. Pre uključivanja aparata pročitajte uputstvo koje je priloženo uz svaki aparat. Pre nego što se obratite za tehničku pomoć ovlaštenom servisu, molimo Vas da provjerite da li su obezbjeđeni svi potrebni uslovi za normalan rad aparata.
2. U slučaju opravke, garantni rok će se produžiti onoliko koliko je kupac bio lišen upotrebe stvari.
3. Sve popravke aparata obavljaju se isključivo u ovlaštenom servisu. Naziv davaoca izjave o saobraznosti: Kim Tec CG d.o.o., Čemovsko polje bb, 81000 Podgorica, Crna Gora

CENTRALNI SERVIS (CALLCENTAR):

Kim Tec CG d.o.o., Čemovsko Polje bb, 81000 Podgorica

Tel: 020/608-251, E-mail za opšte upite: servis@kimtec-cg.com

DATUM PRIJEMA UREĐAJA U SERVIS		
DATUM POPRAVKE		
DATUM PRIJEMA UREĐAJA U SERVIS		
DATUM POPRAVKE		

SPISAK SERVISNIH MJESTA

VIVAX

CG

Grad	Servis	Adresa	Telefon	E-mail
Bar, Ulcinj	Frigo Tim	Đerđ Kastrioti Skenderbeg bb	069/066-333	frigotim@outlook.com
Bijelo Polje	Frigo Elektro Trubljanin	Tršova bb	069/371532	frigoelektrobp@yahoo.com
Herceg-Novi	Kompresor	Njegoševa 150	069/951606	kompresor@t-com.me
Nikšić	Elko Frigo Team d.o.o.	Staro selo 1	068/000-701	duskomicovic82@gmail.com
Pdgorica	Tehno Frost d.o.o.	Lovčenska bb	069/065-355	tehnofrost@gmail.com
Plav	E&C d.o.o.	Čaršijska bb	067/900-777	eic@t-com.me

МОДЕЛ НА УРЕД

СЕРИСКИ БРОЈ

ДАТУМ НА ПРОДАЖБА

БРОЈ НА СМЕТКА

НАПРОДАВАЧОТ

ПОТПИС И ПЕЧАТ НА ПРОД.

ПОЧИТУВАНИ!

Ви благодариме што купивте уред на VIVAX и се надеваме дека сте задоволни со изборот. Доколку во текот на гарантниот рок се јави потреба од поправка на производот, побарајте совет од продавачот кој ви го продал производот или контактирајте со нас на долунаведените броеви и адреси. **ВЕ МОЛИМЕ ПРЕД УПОТРЕБА НА ПРОИЗВОДОТ ВНИМАТЕЛНО ДА ГИ ПРОЧИТАТЕ УПАТСТВОТА ПРИЛОЖЕНИ КОН ПРОИЗВОДОТ!**

- Со оваа гаранција производителот на производот, преку ПАКОМ КОМПАНИ д.о.о.е.л како увозник и давател на гаранцијата во Република Македонија, гарантира бесплатна поправка согласно важечките прописи и условите наведени во овој гарантен лист. Со оваа гаранција Ви гарантираме дека предметот на гаранцијата ќе работи без грешки предизвикани од можно лоша изработка и употреба на лош материјал во изработката. Сите вакви дефекти ќе бидат бесплатно отстранети во овластените сервиси на увозникот во гарантен рок.

ГАРАНТНИ УСЛОВИ:

- Гарантниот рок започнува да тече од денот на купувањето на производот и трае:

60 месеци (5 години)	ФРИЖИДЕРИ, ВЕРТИКАЛНИ И ХОРИЗОНТАЛНИ ЗАМРЗНУВАЧИ
36 месеци (3 години)	ШПОРЕТИ, МАШИНИ ЗА АЛИШТА И МАШИНИ ЗА СУШЕЊЕ АЛИШТА, МАШИНИ ЗА ПЕРЕЊЕ НА САДОВИ, КУЈНСКИ АСПИРАТОРИ, ВГРАДЛИВИ РЕРНИ И ПЛОЧИ, БОЛЕРИ

- Во случај на појава на дефект кај производот кој е предмет на оваа гаранција се обврзуваме дека ќе го поправиме во најкраток можен рок, а најдоцна во рок од 30 дена. Ако производот не може да се поправи или не биде поправен во рок од 30 дена ќе биде заменет со нов. Ако поправката на производот трае подолго од 10 дена, гаранцијата се продолжува за времетраење на поправката.
- Гаранцијата се признава само со приложување сметка за купување и со овој гарантен лист кој мора да биде правилно пополнет од страна на продавачот односно мора да содржи модел и сериски број, датум на продажба, печат и потпис на продавачот.
- Извршителот на гаранцијата обезбедува сервис и резервни делови 5 години од датумот на производство.

ГАРАНЦИЈАТА НЕ ОПФАЌА:

- Редовни проверки, одржување и замена на потрошни материјали. Прилагодувања или промени за подобрување на производот за намени кои не се опишани во техничките упатства за употреба, освен ако за тие промени не се согласил увозникот ПАКОМ КОМПАНИ д.о.о.е.л

ГАРАНЦИЈАТА НЕ СЕ ПРИЗНАВА ВО СЛЕДНИВЕ СЛУЧАИ:

- Ако купувачот не приложи исправен гарантен лист и сметка.
 - Ако купувачот не се придржувал до упатствата за употреба на производот.
 - Ако производот бил отворан, преправан или поправан од неовластени лица.
 - Ако дефектите кај производот биле предизвикани од виши сили, како удар од гром, струен удар во електричната мрежа, елементарни непогоди и сл.
 - Ако дефектите настанале поради непрописна употреба или неправилен транспорт.
 - Ако дефектот настанал поради грешка на системот кон кој бил приклучен производот.
- Оваа гаранција не ги менува законските права кои што важат во Република Македонија во однос на правата што ги пропишува увозникот. **Изјава:** Потрошувачот ги има законските права кои произлегуваат од националното законодавство кое ја регулира продажбата на производите и дека овие права не се загрозени со гаранцијата.

Централен сервис:

ПАКОМ КОМПАНИ, ул Јадранска магистрала 12, 1000 Скопје
Тел.: 02/3202 893. Факс: 02/ 3202 892.
M: servis@pakom.com.mk
www.pakom.com.mk, www.vivax.com

ДАТУМ НА ПРИЕМ НА
УРЕДОТ ВО СЕРВИС

ДАТУМ НА ПОПРАВАЊЕ

ДАТУМ НА ПРИЕМ НА
УРЕДОТ ВО СЕРВИС

ДАТУМ НА ПОПРАВАЊЕ

ДАТУМ НА ПРИЕМ НА
УРЕДОТ ВО СЕРВИС

ДАТУМ НА ПОПРАВАЊЕ

СПИСОК НА СЕРВИСИ

VIVAX

MK

Град	Сервис	Адреса	Телефон	Е-пошта
Скопје	Балша Сервис	Втора Македонска Бригада 80	070 220 754	servis.balsha@yahoo.com
Скопје Куманово	Конде НК	Горно Соње 6/19	077 752 011	robertaleksandra@gmail.com
Штип	Пако Сервис	Косовска 105	070 720 709	dejandimov112@gmail.com
Кавадарци	Далас Експрес	Вишешница 6	070 218 213	servis_ekspert@yahoo.com
Кавадарци	Аце Сервис	Бел Камен 45	070 394 374	aceservis@t.mk
Свети Николе	С-М	Ленинова бб	070 632 829	servis_sm@yahoo.com
Гевгелија	Хот Контрол	Солунска 5	075 650 888	hotkontrol@yahoo.com
Прилеп	МИС Електрокомпани	11 Октомври 7А	048 427 009	mis_servis@yahoo.com
Кочани	Електрома	Тошо Арсов 5	078 216 112	elektromatika85@gmail.com
Крива Паланка	Ампер Младен	Борис Трајковски 19	031 374 083	amper_servis@t.mk
Кичево	Разлади ЕМ-АА	4-ти Јули 125	071 338 875	ilioskialeksandar@yahoo.com
Битола	Фригомонт	Трифун Пановски 28	070 269 313	Frigomontdva@LIVE.COM
Битола	Електролукс	Девеани 15	070 207 833	elektrolux@t.mk
Тетово	Стартер Фон	ул. 120 бр.10	044 333 590	starterace@yahoo.com
Тетово	Сервис Бат Бе Електрик	Благоја Тоска 193	070 510 399	elektrowatbe@gmail.com
Гостивар	Сонти Плус	ЈНА 97	070 215 685	svrskonti@gmail.com
Гостивар	Сервис Фриго	Никола Парапунов 72	070 215 420	hadis_s@hotmail.com
Дебар	Кренар МД	нас. Велец бр.2	070 443 361	krenar-md@live.com
Пехчево, Берово, Делчево, Мак. Каменица	Кватро Сервис		078 700 835	servisdelcevo@yahoo.com
Пехчево, Берово, Делчево, Мак. Каменица	Алфа Електротехника	Ванчо Китанов 17	070 639 030	alfaelektrotehnika@gmail.com
Охрид	Рит Електроника	Туристичка 44а	046 261 281	ritel@t-home.mk
Охрид	Ник Про Сервис	Стефчо Илоски 5	077 638 270	nikproservis@gmail.com
Струга	Лед Електроника	Цветан Димов 22	070 304 724	zlatko.na18@gmail.com
Струга	Мактри Ојлески	Наум Наумоски Борче 28	075 521 691	ljubco.ojleski@hotmail.com

FLETGARANÇIONI

VIVAX

MK (AL)

EMRI PRODUKTIT

LLOJI DHE MODELI

PRODHUESI

EMËRTIMI APO EMRI I SHITËSIT

NUMRI SERIAL

VULA: NËNSHKRIMI I PËRSONIT

TË NDERUAR BLERËS!

Faleminderit për blerjen tuaj dhe shpresoj se ju do të jenë të kënaqur me përzgjedhjen. Nëse periudha e garancionit është e nevojshme për të riparuar produktin, ju lutem konsultohuni me shitësin Apo me me përonin i ciljua shet produktin tone JU LUTEM LEXONI ME KUJDESPARAPËRDORIMITPRODUKTIT DOKUMENTET TEKNIKE DHE MANUALET CILAT JANË VENDOSUR NË KUTI!

GARANCI DEKLARATA:

Kjo fletgarancion ju garanton që prodhuesi, nëpërmjet Pakom Kompani doeel, si një importues dhe ofrues i sigurisë në Republikën e Kosovës, një riparim të lirë të njëjtë në përputhje me rregullat e zbatueshme në pajtim me kushtet e përshkruara në këtë fletgarancion

KUSHTET E GARANÇIONIT:

1. Kjo fletgarancion, ne garantojmë se ju do të jetë subjekt i kësaj pune garancisë pa gabime të mundshme të shkaktuara nga mjeshteri e profesionalizuar dhe të materialit të dobët. Të gjitha gabimet mund të ndodhin ne do të korrigjohen pa pagesë në një shërbim garancion të autorizuar.
2. **PERIUDHA EGARANÇIONIT.**Garancioni fillon nga dita e blerjes dhe vazhdon deri:

60 Muaj (5 Vite)	FRIGORIFERË, FRIZAT VERTIKALË DHE FRIZAT
36 Muaj (3 Vite)	SHPORETAT, MAKINAT E LARJES SE TESHAVE, FURAT MONTUESE, ENELARSET, BOILERET.

3. Në rast prishjes produktit do të mbulohet nga ky garancion , zotohemi për të rregulluar njëjtin sa më shpejt të jetë e mundur, dhe jo më vonë se 30 ditë. Nëse produkti nuk mund të riparohet ose nuk riparohet brenda 30 ditëve, ajo do të zëvendësohet. Nëse procedura riparimit zgjat më shumë se 10 ditë, garancioni do të shtvhet për kohëzgjatjen e riparimit.
4. Garancioni është e njohur vetëm me një faturë të shitjes, dhe me kartën e garancionit e cila duhet të plotësohet si duhet dhe duhet të përfshijë datën e shitjes, vula dhe nënshkrimi shitësit.
5. Ofruesi i garancisë ofron shërbim dhe kopje rezervë për 5 vjet nga data e prodhimit.

GARANÇIONI NUK MBULON

6. Inspektimit të rregullt, mirëmbajtjen ndrrimi i pjesve hargjuese.
7. Rregullim ose ndryshim në përmirësimin e produktit për zbatimin që nuk janë përshkruar në udhëzimet teknike për përdorim, përvec modifikime paraqitura Me pëlqimi Pakom Kompani doeel.

GARANÇIONI NUK PRANOHEË NE KËTO RASTE :

- Nëse një klienti nuk paraqet kartën e saktë garancionit dhe faturën blerëse.
 - Në qoftë se blerësi nuk përmbush udhëzimet mbi përdorimin e produktit.
 - Nëse produkti është i hapur, modifikuar ose riparuar nga personi i paautorizuar.
 - Nëse dështimet produktit janë shkaktuar nga forca madhore, të tilla si rrufeja, electriciteti në fatqeqësitë e rrjetit elektrike.
- Nëse dështime shkaktuar dëme nga përdorimi i pavend ose transportit të pahijshme. Nëse defekt është një defekt në sistemin në të cilën produkti është i lidhur.

Shërbimi qendror: PAKOM KOMPANI, ul Jadranska magistra 12, 1000 Shkup
Tel.: 02/3202 893. Faks: 02/ 3202 892
M: servis@pakom.com.mk
www.pakom.com.mk, www.vivax.com

DATA PRANIMIT PAISJES SERVIS
DATA RIPARIMIT
DATA PRANIMIT PAISJES SERVIS
DATA RIPARIMIT
DATA PRANIMIT PAISJES SERVIS
DATA RIPARIMIT

SHERBEMI I AUTORIZUAR



MK (AL)

Qyteti	Shërbimi	Adresë	Telefoni	E-mail
Manastir	Frigomont	Trifun Panovski 28	070 269 313	frigomontdva@live.com
Manastir	Elektroluks	Deveani 15	070 207 833	elektrolux@t.mk
Dibër	Krenar MD	nas.Venec br.2	070 443 361	krenar-md@live.com
Gjergjeli	Hot Kontrol	Solunska 5	075 650 888	hotkontrol@yahoo.com
Gostivari	Sonti Plus	JNA 97	070 215 685	srvskonti@gmail.com
Gostivari	Servis Frigo	Nikola Parapunov 75	070 215 420	hadis_s@hotmail.com
Kavadari	Dalas Ekspres	Visheshnica 6	070 218 213	servis_ekspert@yahoo.com
Kavadari	Ace Servis	Bel Kamen 45	070 394 374	aceservis@t.mk
Kërçovë	Razladi EM-AA	4-ti Juli 125	071 338 875	ilioskialeksandar@yahoo.com
Kočani	Elektroma	Tosho Arsov 5	078 216 112	elektromatika85@gmail.com
Pallanka e shtrembër	Amper Mladen	Boris Trajkovski 19	031 374 083	amper_servis@t.mk
Ohër	Rit Elektronika	Turisticka 44a	046 261 281	ritel@t-home.mk
Ohër	Nik Pro Servis	Stefco Iloski 5	077 638 270	nikproservis@gmail.com
Pehçevë, Berovë, Dellçevë, Kamenicë	Kvatro Servis		078 700 835	servisdelcevo@yahoo.com
Pehçevë, Berovë, Dellçevë, Kamenicë	Alfa Elektrotehnika	Vanco Kitanov 17	070 639 030	alfaelektrotehnika@gmail.com
Prilep	MIS Elektrokompani	11 Oktomvri 7A	048 427 009	mis_servis@yahoo.com
Gjilpere	Pako Servis	Kosovska 105	070 720 709	dejandimov112@gmail.com
Shkupi	Balsha Servis	Vtora Makedonska Brigada 80	070 220 754	servis.balsha@yahoo.com
Shkup/Kumanovë	Konde NK	Gorno Sonje 6/19	077 752 011	robertaleksandra@gmail.com
Torno	Led Elektronika	Cvetan Dimov 22	070 304 724	zlatko.na18@gmail.com
Torno	Maktri Ojleski	Naum Naumoski Borce 28	075 521 691	ljubco.ojleski@hotmail.com
Shën Nikolla	S-M	Leninova bb	070 632 829	servis_sm@yahoo.com
Tetovë	Starter Fon	ul.120 br.10	044 333 590	starterace@yahoo.com
Tetovë	Servis Bat Be Elektrik	Blagoja Toska 193	070 510 399	elektrowatbe@gmail.com

FLETGARANÇIONI

VIVAX

KS

EMRI PRODUKTIT

LLOJI DHE MODELI

PRODHUESI

EMËRTIMI APO EMRI I SHITËSIT

NUMRI SERIAL

VULA: NËNSHKRIMI I PËRSONIT

TË NDERUAR BLERËS!

Faleminderit për blerjen tuaj dhe shpresoj se ju do të jenë të kënaqur me përzgjedhjen. Nëse periudha e garancionit është e nevojshme për të riparuar produktin, ju lutem konsultohuni me shitësin Apo me me përonin i ciljua shet produktin tone JU LUTEM LEXONI ME KUJDESPARAPËRDORIMITPRODUKTIT DOKUMENTET TEKNIKE DHE MANUALET CILAT JANË VENDOSUR NË KUTI!

GARANCI DEKLARATA:

Kjo fletgarancion ju garanton që prodhuesi, nëpërmjet AskTec Ltd, si një importues dhe ofrues i sigurisë në Republikën e Kosovës, një riparim të lirë të njëjtë në përputhje me rregullat e zbatueshme në pajtim me kushtet e përshkruara në këtë fletgarancion

KUSHTET E GARANÇIONIT:

1. Kjo fletgarancion, ne garantojmë se ju do të jetë subjekt i kësaj pune garancisë pa gabime të mundshme të shkaktuara nga mjeshtëri e profesionalizuar dhe të materialit të dobët. Të gjitha gabimet mund të ndodhin ne do t korrigjohen pa pagesë në një shërbim garancion të autorizuar.
2. **PERIUDHA EGARANÇIONIT.**Garancioni fillon nga dita e blerjes dhe vazhdon deri:

60 Muaj (5 Vite)	FRIGORIFERË, FRIZAT VERTIKALË DHE FRIZAT
36 Muaj (3 Vite)	SHPORETAT, MAKINAT E LARJES SE TESHAVE, FURAT MONTUESE, ENELARSET, BOILERET.

3. Në rast prishjes produktit do të mbulohet nga ky garancion , zotohemi për të rregulluar njëjtin sa më shpejt të jetë e mundur, dhe jo më vonë se 45 ditë. Nëse produkti nuk mund të riparohet ose nuk riparohet brenda 45 ditëve, ajo do të zëvendësohet.
4. Nëse procedura riparimit zgjat më shumë se 10 ditë, garancioni do të shtvhet për kohëzgjatjen e riparimit.
5. Garancioni është e njohur vetëm me një faturë të shitjes, dhe me kartën e garancionit e cila duhet të plotësohet si duhet dhe duhet të përfshijë datën e shitjes, vula dhe nënshkrimi shitësit.

GARANÇIONI NUK MBULON

6. Inspektimit të rregullt, mirëmbajtjen ndrrimi i pjesve hargjuese.
7. Rregullim ose ndryshim në përmirësimin e produktit për zbatimin që nuk janë përshkruar në udhëzimet teknike për përdorim, përveç modifikime paraqitura Me pëlqimi AskTec LLC

GARANÇIONI NUK PRANOHE TË KËTO RASTE :

- Nëse një klienti nuk paraqet kartën e saktë garancionit dhe faturën blerje.
- Në qoftë se blerësi nuk përmbush udhëzimet mbi përdorimin e produktit.
- Nëse produkti është i hapur, modifikuar ose riparuar nga personi i paautorizuar.
- Nëse dështimet produktit janë shkaktuar nga forcës madhore, të tilla si rrufeja, electriciteti në fatkeqësitë e rrjetit elektrike.
- Nëse dështime shkaktuar dëme nga përdorimi i pavend ose transportit të pahijshme. Nëse defekt është një defekt në sistemin në të cilën produkti është i lidhur.

DATA PRANIMIT PAISJES SERVIS
DATA RIPARIMIT
DATA PRANIMIT PAISJES SERVIS
DATA RIPARIMIT
DATA PRANIMIT PAISJES SERVIS
DATA RIPARIMIT

SHERBEMI I AUTORIZUAR

VIVAX

KS

VIVAX Kondicioneret; Teknika e bardhe dhe pajisjet e vogla shtepiAKE

Ask Tec d.o.o.

Tahir Zajmi (KosovateX)

10000 Prishtinë, Kosovë

Tel: +381 38 771 001

Fax: +381 38 771 000

Qyteti	Pika e shërbimit	Adresë	Telefoni	E-mail
Gjakove	General Computers	Rr.Mixheni nr 19	045-520 580	generalcomputers1@hotmail.com
Glllogoc-Drenas	Servis Xhela Gorenje L.L.C	Gillofoc - Poklek , Rruga Bjete Rexhepi , Nr.32	049 515 253	
Kamenic	Nexha Commerce SH.P.K.	Kamenicë, 53, Adem Jashari nn	044 5902 888	nexhacommerce@hotmail.com
Prishtinë	Ask Tec d.o.o.	Tahir Zajmi (KosovateX)	038 771 001	info@asktec-ks.com

GARANCIJSKI LIST

VIVAX

SLO

MODEL NAPRAVE

SERIJSKA ŠTEVILKA

DATUM DOBAVE BLAGA

ŠTEVILKA PRODAJALČEVEGA RAČUNA

PRODAJNO MESTO

PODPIS IN ŽIG PRODAJALCA

SPOŠTOVANI! Zahvaljujemo se vam za nakup naprave in upamo, da boste s svojo izbiro zadovoljni. Če bo v garancijskem obdobju potrebno popravilo izdelka, vas prosimo, da se posvetujete s pooblaščenim prodajalcem, ki vam je izdelek prodal, ali pa nas pokličite na spodaj navedeno številko oz. nas obiščite na navedenem naslovu. **PROSIMO VAS, DA PRED UPORABO NATANČNO PREBERETE TEHNIČNO DOKUMENTACIJO IN PRILOŽENA NAVODILA!**

GARANCIJSKA IZJAVA

1. S to garancijsko izjavo uvoznik jamči za kakovost izdelka oz. brezhibno delovanje v garancijskem roku, če ga boste uporabljali v skladu z njegovim namenom in priloženimi navodili. Proizvajalec izdelka prek ekskluzivnega uvoznika oz. zastopnika ter dajalca garancije v Republiki Sloveniji jamči brezplačno popravilo izdelka v skladu z veljavnimi predpisi in pogoji, opisanimi v tem garancijskem listu. Vse morebitne okvare bodo v garancijskem roku brezplačno odpravljene pri pooblaščenem serviserju.
2. Garancijski rok začne veljati z dnem nakupa izdelka in za:

60 MESECEV (5 let)	HLADILNIKI,ZAMRZOVALNE OMARE TER SKRINJE
24 MESECEV (2 leta)	LED TV SAMOSTOJEČI ŠTEDILNIKI, PRALNI IN SUŠILNI STROJI, POMIVALNI STROJI, KUHINJSKE NAPE VGRADNE PEČICE IN KUHALNE PLOŠČE, KUHINJSKE NAPE, GRELNICI VODE-BOJLERJI
12 MESECEV (1 leto)	MALI GOSPODINJSKI APARATI (VKLUČNO Z MIKROVALOVNIMI PEČICAMI, GRELCI IN RADIATORJI), AUDIO I DVB-T SPREJEMNIKI, PAMETNI TELEFONI IN PAMETNE NAPRAVE

3. Napake na izdelku morajo biti odpravljene v skupno 30 dneh od dneva, ko je proizvajalec ali pooblaščen serviser prejel zahtevo za odpravo napak. Rok za odpravo napak se lahko izjemoma podaljša z obvestilom za največ 15 dni, kadar je to potrebno za dokončanje popravila. To podaljšanje upošteva naravo in kompleksnost blaga, naravo in resnost neskladnosti ter napor, potreben za dokončanje popravila ali zamenjavo. Proizvajalec mora potrošnika pred iztekom 30-dnevnega roka obvestiti o razlogih za podaljšanje roka in o številu dodatnih dni. Če popravilo ni opravljeno v predvidenem roku, proizvajalec, pooblaščen serviser, uvoznik ali prodajalec brezplačno zamenja izdelek ali okvarjeni del z novim in brezhibnim. Če izdelek ali njegov del v predvidenem roku ni popravljen niti zamenjan z novim, lahko potrošnik zahteva vračilo celotne kupnine ali sorazmerno znižanje kupnine. Če se neskladnost izdelka pojavi v manj kot 30 dneh od dobave, lahko potrošnik zahteva neposredno vračilo plačanega zneska. V primeru zamenjave z novim izdelkom začne garancijski rok znova teči od dneva zamenjave. Za zamenjano blago ali bistveni del, zamenjan z novim, proizvajalec izda nov garancijski list.

4. Pravice potrošnika v primeru neskladnosti blaga

če blago ne izpolnjuje specifikacij ali nima lastnosti, navedenih v garancijskem listu ali ustreznem oglaševalskem sporočilu, ima potrošnik pravico do:

Brezplačnega popravila ali zamenjave blaga,

Vračila kupnine, če popravilo ali zamenjava nista mogoča v razumnem roku,

Zmanjšanja kupnine, če blago delno deluje, vendar ne v celoti kot bi moralo,

Povračila stroškov popravila, če je potrošnik napako odpravil na lastne stroške, ker prodajalec ali proizvajalec tega ni storil v zakonskem roku.

za uveljavljanje garancije mora potrošnik predložiti originalni račun in garancijski list. pravice iz naslova garancije potrošnik uveljavlja pri prodajalcu ali pooblaščenem servisu.

5. Proizvajalec ali pooblaščen servis lahko potrošniku med popravilo blaga, za katero je izdana obvezna garancija, zagotovi brezplačno uporabo podobnega blaga. Če nadomestno blago ni zagotovljeno, ima potrošnik pravico do odškodnine za škodo, ki jo je utrpel zaradi nezmožnosti uporabe blaga od trenutka zahteve za popravilo ali zamenjavo do njune izvedbe.
6. **Rok za rešitev reklamacije:** Prodajalec mora o zahtevi potrošnika odločiti **nemudoma**, najpozneje pa v roku **8 dni** od prejema zahteve. Če je za odpravo napake potreben daljši čas, mora prodajalec potrošnika o tem obvestiti v istem roku in mu sporočiti predvideni rok popravila. **Popravilo ali zamenjava blaga mora biti opravljena najkasneje v 45 dneh od prejema reklamacije.** Če napaka ni odpravljena v tem roku, mora prodajalec potrošniku brezplačno zagotoviti nov, enakovreden izdelek.

7. Proizvajalec krije stroške za material, nadomestne dele, delo, prenos in prevoz izdelkov, ki nastanejo pri odpravljanju okvar oziroma nadomestitvi blaga z novim.
8. Garancija se prizna le ob predložitvi računa ter garancijskega lista, ki mora biti pravilno izpolnjen oziroma mora vsebovati datum prodaje, žig in podpis prodajalca.
9. Čas, v katerem uvoznik zagotavlja servis, vzdrževanje, nadomestne dele in prikladne aparate, je vsaj 3 leta po preteku garancijskega roka.
10. Prodajalec ni usposobljen za tehnično presojo glede morebitnih okvar in tako tudi ne more odločiti o zamenjavi izdelka brez mnenja pooblaščenega servisa o okvari.
11. Potrošnik ima zakonsko pravico, da zoper prodajalca v primeru neskladnosti blaga brezplačno uveljavlja jamčevalne zahtevke. Garancija ne izključuje pravic potrošnika, ki izhajajo iz obveznega jamstva za skladnost blaga;
12. Garancija velja samo na območju Republike Slovenije.
13. **Pomembno obvestilo za potrošnike:** Potrošnik ima zakonsko pravico, da v primeru neskladnosti blaga **brezplačno uveljavlja jamčevalne zahtevke zoper prodajalca** v skladu z veljavno zakonodajo. garancija **ne izključuje in ne omejuje pravic potrošnika, ki izhajajo iz obveznega jamstva za skladnost blaga** po določilih vzpot-1

GARANCIJA NE VKLJUČUJE: Rednih pregledov, vzdrževanja z menjavo potrošnih delov ob normalni uporabi, prilagajanja ali spreminjanja izdelka z namenom izboljšanja ter uporabe, ki ni opisana v tehničnih navodilih za uporabo, razen, če je za te spremembe uvoznik predhodno dal soglasje.

GARANCIA SE NE PRIZNA:

- če kupec ne predloži veljavnega garancijskega lista in računao nakupu, nepravilne vgradnje, uporabe in vzdrževanja izdelka in popravila s strani nepooblaščenih oseb in vgraditve neoriginalnih sestavnih delov izdelka,
- v primeru malomarnega ravnanja z izdelkom, poškodb, ki so nastale zaradi mehanskih udarcev po krivdi kupca oziroma tretje osebe, napak, ki so posledica motenj iz okolja (naravne nesreče, udar strele, električne napeljave, elektromagnetne motnje in podobno),
- v primeru Potrošnega materiala (žarnice, tesnila, posodice za led, filtra svežega zraka, penastega filtra in podobno,
- v primeru povečanja glasnosti in estetskega izgleda aparata, ki je posledica staranja in ne vpliva na funkcionalnost izdelka,
- v primeru vibracij, pomikanja izdelka po prostoru in glasnega delovanja, ki je posledica nepravilno izravnanih nastavljivih nogic.

Izjava EU o skladnosti je na voljo na spletni strani: www.msan.hr/dokumentacija/artikala

Izdelek na trgu EU postavlja:

M SAN GRUPA d.o.o., Dugoselska ulica 5, 10372 Rugvica, Croatia

Tel: +385 1 3654-961, Fax: +385 1 365 4982

e-mail: info@mrsevis.hr, prodaja@mrsevis.hr, <http://www.vivax.com>

DATUM SPREJEMA NAPRAVE V SERVIS	
DATUM POPRAVILA	
DATUM SPREJEMA NAPRAVE V SERVIS	
DATUM POPRAVILA	
DATUM SPREJEMA NAPRAVE V SERVIS	
DATUM POPRAVILA	

SEZNAM SERVISNIH MESTA

VIVAX

SLO

• LED TV; BELA TEHNIKA; MALI GOSPODINJSKI APARATI

(vključno z mikrovalovnimi pečicami, grelci in radiatorji)

NTT d.o.o.

Štrbenkova 4, 3320 VELENJE

Tel.03 897 39 50 ; E-mail. servis@ntt.si

Web: <http://www.ntt.si/>

SerVic d.o.o.

Trpinčeva ulica 37A, 1000 LJUBLJANA

Tel. 01 601 01 50; E-mail. info@svc.si

Web: <http://www.servic.si>

• PAMETNE NAPRAVE, SMART TELEFONI, TABLICE

NTT d.o.o.

Štrbenkova 4, 3320 VELENJE

Tel.03 897 39 50 ; E-mail. servis@ntt.si; Web: <http://www.ntt.si/>

MODEL SPOTŘEBIČE

SÉRIOVÉ ČÍSLO

DATUM PRODEJE

ČÍSLO ÚČTU PRODÁVAJÍCÍHO

PODPIS A RAZÍTKO
PRODÁVAJÍCÍHO

VÁŽENÍ ZÁKAZNÍCI!

Děkujeme Vám, že jste si zakoupili spotřebič Vivax, a doufáme, že budete se svým výběrem spokojeni. Pokud bude v záruční lhůtě potřebná oprava výrobu, prosíme Vás, abyste se poradili s autorizovaným prodávajícím, který Vám výrobek prodal, nebo nás kontaktujte na níže uvedených tel. číslech a adrese. **PŘED POUŽITÍM VÝROBKU SI PROSÍM PEČLIVĚ PŘEČTĚTE POKYNY PŘILOŽENÉ K VÝROBKU!**

- Touto zárukou M SAN Grupa jako poskytovatel záruky v České republice zaručuje bezplatnou opravu výrobku v souladu s platnými předpisy a v souladu s podmínkami uvedenými v tomto záručním listu.
Touto zárukou zaručujeme, že předmět této záruky bude fungovat bez závad zapříčiněných eventuální chybou při výrobě, nebo vadou materiálu. Všechny závady, které eventuálně vzniknou, budou v záruční lhůtě zdarma odstraněny v autorizovaném servisu.
- ZÁRUČNÍ PODMÍNKY** Záruční lhůta začíná plynout ode dne zakoupení výrobku a trvá :

60 MĚSÍCŮ (5 let)	CHLADNIČKY, VERTIKÁLNÍ A HORIZONTÁLNÍ MRAŽÁKY
24 MĚSÍCE (2 let)	TELEVIZE, AUDIO, CHYTRÉ HODINKY SAMOSTOJNÉ VARŇY, PRAČKY A SUŠIČKY, MYČKY NA NÁDOBÍ, KUCHYŇSKÉ ODSÁVAČE PAR VESTAVĚNÉ TROUBY A VAŘIČE, KUCHYŇSKÉ ODSÁVAČE PAR, OHŘÍVAČE VODY MALÉ DOMÁCÍ SPOTŘEBIČE

- V případě vady výrobku, který je předmětem této záruky, zaručujeme, že tento výrobek opravíme v co možná nejkratší lhůtě a to nejpozději do 30 dnů. Pokud výrobek nebude možné opravit nebo nebude opraven do 30 dnů, bude vyměněn za nový. Záruka bude prodloužena o dobu trvání opravy.
 - Záruka se uznává pouze s předloženým prodejním dokladem a tímto záručním listem, který musí být řádně vyplněný a musí tedy obsahovat datum prodeje, razítko a podpis prodávajícího.
- 5. ZÁRUKA NEZAHRAJUJE**

Pravidelnou kontrolu, údržbu a výměnu součástí, které se opotřebovávají běžným používáním, úpravy nebo změny s cílem vylepšení výrobku, které nejsou popsány v technických pokynech k používání, pokud k těmto úpravám není předložen souhlas M SAN Grupa d.o.o.

Záruka se nevztahuje na následující případy:

Pokud kupující nepředloží prodejní doklad.

Pokud kupující nedodržel pokyny k používání výrobku.

Pokud byl výrobek otevírán, upravován nebo opravován neoprávněnou osobou.

Pokud závady na výrobku vznikly působením vyšší moci, jako jsou: úder blesku, přepětí v elektrické síti, živelní pohromy a podobně. Pokud závady vznikly poškozením v důsledku používání spotřebiče v rozporu s pokyny nebo nesprávnou dopravou. Pokud závada nastala chybou v systému, ke kterému je přístroj připojen.

Práva stanovená výrobcem v této záruce nemění zákonná spotřebitelská práva platící České republice.

- Prohlášení o shodě a kopii originálního Prohlášení o shodě (EC Declaration of Conformity) můžete převzít na naší internetové stránce www.msan.hr/dokumentacijaartikala

Název firmy poskytovatele záruky: **M SAN GRUPA d.o.o., Dugoselska ulica 5, 10372 Rugvica, Croatia**

Tel: +385 1 3654-961, Fax: +385 1 365 4982

e-mail: info@mrservis.hr, prodaja@mrservis.hr, <http://www.vivax.com>

DATUM PŘIJETÍ SPOTŘEBIČE K OPRAVĚ
DATUM OPRAVY
DATUM PŘIJETÍ SPOTŘEBIČE K OPRAVĚ
DATUM OPRAVY
DATUM PŘIJETÍ SPOTŘEBIČE K OPRAVĚ
DATUM OPRAVY

SEZNAM SERVISNÍCH MÍST

VIVAX

CZ

Malé domácí spotřebiče, Bílé zboží, Smartphone a tablet, TV a audio

Město	Servis	Adresa	Telefon / E-mail
Bystřice nad Pernštejnem	RMA s.r.o.	K Ochozi 761 Bystřice nad Pernštejnem	+420 603 573 561 objednavky@RMAsluzby.cz

Malé domácí spotřebiče, Bílé zboží

Město	Servis	Adresa	Telefon / E-mail
Český Brod	Repairsys CZ s.r.o.	Českobrodská 237, Kostelec nad Černými lesy	+420 277 271 261 info@repairsys.eu

Obraťte se na centrální servis. Budou přijata na nejbližší místní služby ve vaší oblasti.

ZÁRUČNÁ LISTINA

VIVAX

SK**MODEL PŘÍSTROJA****SÉRIOVÉ ČÍSLO****DÁTUM PREDAJA****ČÍSLO ÚČTU PREDAJCU****PODPIS A PEČIATKA PREDAJCU**

VÁŽENÝ/VÁŽENÁ,

Ďakujeme za nákup Vivax prístroja a dúfame, že budete spokojný/á so svojim výberom. Ak počas záručnej lehoty budete potrebovať opravu produktu, prosíme Vas, aby ste sa poradili s oprávneným predajcom, ktorý Vám produkt predal alebo nás skontaktujte na nižšie uvedené telefónne čísla a adresy. **PROSÍME VÁS, ABY STE SI PRED POUŽITÍM PRODUKTU DŮKLADNE PREČÍTALI POKYNY, KTORÉ SÚ UMIESTNENÉ VEDĽA PRODUKTU!**

1. Toutou zárukou M SAN Grupa ako poskytovateľ záruky na území Európskej únie zaručuje bezplatnú opravu prístrojov v súlade s platnými predpismi a v súlade s podmienkami popísanými v tejto záručnej listine. Toutou zárukou ručíme, že predmet tejto záruky bude fungovať bez chyby spôsobenej možnou zlou výrobou alebo použitím zlého materiálu pri výrobe. Všetky chyby, ktoré možno vzniknú, budú bezplatne opravené v oprávnenom servise počas záručnej lehoty.
2. **PODMIENKY ZÁRUKY:** Záručná lehota začína sa odo dňa nákupu produktu a trvá :

60 MESIACOV (5 rokov)	CHLADNIČKY, VERTIKÁLNE A HORIZONTÁLNE MRAZIACE BOXY
24 MESIACOV (2 roky)	TELEVÍZORY, AUDIO ZARIADENIA, CHYTRÉ HODINKY SAMOSTATNÉ VARNE, PRAČKY A SUŠIČKY, UMÝVAČKY RIADU, KUCHYNSKÉ ODSTREDOVAČE PÁRY, VESTAVENÉ RÚRY A VARICE, KUCHYNSKÉ ODSTREDOVAČE PARY, OHRIEVAČE VODY MALÉ DOMÁCE SPOTREBIČE.

3. V prípade chyby na produkte, ktorý je predmetom tejto záruky, zaväzujeme sa, že ho opravíme v čo najkratšej dobe, najneskôr v lehote 45 dní. Ak sa produkt nemôže opraviť alebo sa neopraví v lehote 45 dní, bude nahradený novým. Záruka bude predĺžená o čas potrebný na opravu.
4. Záruka sa uznáva výlučne s doručením dokladu o nákupe a spolu s touto záručnou listinou, ktorá má byť správne vyplnená, respektíve má obsahovať dátum predaja, pečiatku a podpis predajcu.
5. **ZÁRUKA NEZAHŔŇA**
6. Pravidelnú preveru, údržbu so zámenou častí, ktoré sa kazia normálnym použitím, úpravy alebo zmeny na zlepšovanie produktu na účely, ktoré nie sú popísané v technickom návode na použitie, okrem v prípade, keď na zmeny bol predložený súhlas M SAN GRUPA d.o.o.
7. **Záruka sa neuznáva v nasledujúcich prípadoch:**
 - Ak kupujúci nepredloží správnu záručnú listinu a doklad o nákupe.
 - Ak kupujúci nedodržiaval návody na použitie produktu.
 - Ak produkt bol otvorený, zmenený alebo ho opravovala nepoverená osoba.
 - Ak chyby na produkte vznikli spôsobením vyššej sily ako sú: úder blesku, úder elektrického prúdu v elektrickej sieti, prírodné pohromy a podobne. Ak chyby vznikli kvôli nevhodnému používaniu alebo nesprávnemu transportom. Ak chyba vznikla chybou v systéme na ktorý je produkt pripojený.Táto záruka nemení zákonné spotrebiteľské práva platné v Slovenskom republike vo vzťahu na práva, ktoré predpisuje výrobca.
8. Vyhlásenie o súlade a kopiu originálneho Vyhlásenia o súlade (EC Declaration of Conformity) si jednoducho nájdete na našej webovej stránke www.msan.hr/dokumentacijaartikala

Názov poskytovateľa záruky: **M SAN GRUPA d.o.o., Dugoselska ulica 5, 10372 Rugvica, Croatia**
Tel: +385 1 3654-961, Fax: +385 1 365 4982
e-mail: info@mservis.hr, prodaja@mservis.hr, <http://www.vivax.com>

DÁTUM PRÍJMU PRÍSTROJA DO SERVISU		
DÁTUM OPRAVY		
DÁTUM PRÍJMU PRÍSTROJA DO SERVISU		
DÁTUM OPRAVY		
DÁTUM PRÍJMU PRÍSTROJA DO SERVISU		
DÁTUM OPRAVY		

ZOZNAM SERVISOV

VIVAX

SK

Centrálny servis pre Slovensko:

Malé domáce spotrebiče, Smartfón a tablet, TV a Audio

Mesto	Servis	Adresa	Telefónne čísla/E-mail
Prešov	D-J service.s.r.o	Šebastovská 2530/5 080 06 Prešov	+421 51 77 67 666 djservis@djservis.net www.djservis.net

Malé domáce spotrebiče

Mesto	Servis	Adresa	Telefónne čísla/E-mail
Žilina	ŽELGASS s.r.o.	Velká Okružná 45, 010 01 Žilina	+421 41564 30 98 zelgass@zelgass.sk

Biely tovar

Mesto	Servis	Adresa	Telefónne čísla/E-mail
Bratislava	PMK s.r.o	Bratislavská 57B, 841 06 Bratislava	+421 9175 31 843 info@servisspotrebicov.sk
Bardejov	PETER ŠPIK, ŠPIK ELEKTRO	Partizánska 14, 085 01 Bardejov	+421 5447 46 227 info@spikelektro.sk
Žilina	ŽELGASS s.r.o.	Velká Okružná 45, 010 01 Žilina	+421 41564 30 98 zelgass@zelgass.sk

Obráťte sa na centrálny servis. Budú prijaté na najbližší miestne služby vo vašej oblasti.

MODEL

NUMER SERyjNY

DATA SPRZEDAŻY

LICZBA KONTA SPRZEDAJĄCEGO

PODPIS SPRZEDAJĄCY I POKÓJ

Drodzy Klienci!

Dziękujemy za zakup urządzenia Vivax. Mamy nadzieję, że będą Państwo zadowoleni.

Jeśli w okresie gwarancyjnym wymagane będą naprawy, należy skontaktować się z autoryzowanym sprzedawcą, który sprzedał Państwu produkt lub na podany poniżej numer telefonu.

Przed rozpoczęciem użytkowania produktu należy uważnie przeczytać instrukcję obsługi.

Firma M SAN Grupa d.o.o., z siedzibą przy ulicy Dugoselska 5, 10372 Rugvica, Chorwacja, dalej zwana Gwarantem, udziela gwarancji na zakupiony produkt zgodnie z poniższą tabelą warunków:

60 MIESIĘCY (5 lat)	LODÓWKI, ZAMRAŻARKI PIONOWE I POZIOME
24 MIESIĘCY (2 lata)	SAMOSTOJĄCE KUCHENKI, PRALNIE I SUSZARKI DO UBRAN, ZMYWARAKI, OKAPY WKŁADANE PIEKARNIKI I PŁYTY KUCHENNE, OKAPY PODGRZEWACZE WODY

- Gwarancja obejmuje wyłącznie urządzenia zakupione na terenie Polski.
- Okres trwania gwarancji rozpoczyna się od daty wydania produktu Nabywcy przez sprzedawcę.
- Gwarancja obejmuje wyłącznie uszkodzenia i wady powstałe z przyczyn tkwiących w sprzedanym sprzęcie, a naprawy wykonywane są wyłącznie przez Serwis:
QUADRA-NET Sp. z o.o., ul. Działoszańska 10, 61-248 Poznań, Tel. (+48)61 6600069, (+48) 61 853 44 44
- Karta gwarancyjna ważna jest jedynie z dowodem zakupu.
- Prawidłowo wypełniona karta gwarancyjna zawiera:
 - pieczętkę i podpis sprzedawcy
 - datę sprzedaży
 - model i numer seryjny urządzenia
 - podpis kupującego
- Ujawnione w okresie gwarancji wady sprzętu będą bezpłatnie usuwane przez Serwis w terminie nieprzekraczającym 21 dni roboczych od daty przyjęcia sprzętu do Serwisu.
- W uzasadnionych przypadkach termin naprawy gwarancyjnej może ulec wydłużeniu.
- Użytkowanie sprzętu z wadą przez okres 30 dni powoduje jej zaakceptowanie i utratę praw gwarancyjnych na usterki będące następstwem rzeczowej wady.
- W przypadku konieczności wymiany wewnętrznych podzespołów, Serwis zastrzega sobie prawo do wymiany uszkodzonego podzespołu na podzespół o parametrach technicznych nie gorszych w stosunku do podzespołu uszkodzonego. Wszystkie podzespoły lub urządzenia wymienione w ramach gwarancji przechodzą na własność Gwaranta.
- Gwarancja nie obejmuje wad i uszkodzeń:
 - powstałych przez zalanie cieczą
 - mechanicznych m.in. pęknięcie obudowy, ułamane złącza.
 - wywołanych przez używanie niesprawnego sprzętu
 - będących następstwem zmian oprogramowania przez osoby nieupoważnione
 - materiałów i elementów ulegających naturalnemu zużyciu np. wentylatory, baterie, powierzchnie dotykowe
 - wywołanych przez zaniedbanie sprzętu
 - wywołanych zdarzeniami losowymi niezależnymi od Gwaranta
 - wynikłych podczas niewłaściwego transportu urządzenia
 - kabli połączeniowych
- Serwis może odmówić naprawy sprzętu w przypadku, gdy:
 - Numery seryjne lub plomby gwarancyjne są uszkodzone, ściągnięte lub nieczytelne
 - W sprzęcie stwierdzono zmiany, próby napraw wykonane przez osoby trzecie
 - W urządzeniu występuje uszkodzenie opisane w punkcie 10

12. W przypadku zaginięcia, kradzieży, zniszczenia Karty Gwarancyjnej duplikaty nie będą wydawane.
13. Użytkownik ponosi ryzyko związane z wykorzystaniem sprzętu. Z tytułu udzielonej gwarancji producent, Gwarant i Serwis nie odpowiadają za utratę spodziewanych korzyści i poniesionych kosztów wynikłych z użytkowania lub niemożności użytkowania tego sprzętu.
14. Gwarancja na sprzedawany towar nie wyłącza, nie ogranicza ani nie zawiesza uprawnień Nabywcy wynikających z niezgodności towaru z umową.
15. W sprawach nieuregulowanych niniejszą Kartą Gwarancyjną mają zastosowanie odpowiednie przepisy Kodeksu Cywilnego.
16. Deklaracja zgodności i kopie oryginalnej deklaracji zgodności można łatwo pobrać na naszej stronie internetowej www.msan.hr/dokumentacijaartikala

Towar wprowadza na rynek UE: M SAN GRUPA d.o.o., Dugoselska ulica 5, 10372 Rugvica, tel: +385 1 3654-961
CENTRALNI SERVIS: MR servis d.o.o, Dugoselska ulica 5,10372 Rugvica
Tel: +385 1 640 1111 **Fax:** +385 1 365 4982 **E-mail:** info@mrsevis.hr,
prodaja@mrsevis.hr, **Web:** www.mrsevis.hr

DATA WEJŚCIA DO NAPRAWY		
DATA NAPRAWY		
DATA WEJŚCIA DO NAPRAWY		
DATA NAPRAWY		
DATA WEJŚCIA DO NAPRAWY		
DATA NAPRAWY		

WYKAZ MIEJSC SERWISOWYCH

VIVAX

PL

QUADRA-NET Sp. z o.o

ul. Jana Czochralskiego 8,

61-248 Poznań,

Tel. (+48) 61 660 00 69

(+48) 61 853 44 44

E-mail: infolinia@quadra-net.com

Web: <https://www.quadra-net.pl/>

Preferowana forma kontaktu:

<https://ql.quadra-net.pl/command/www.vivaxOrderForm>



TERMÉK MEGNEVEZÉSE:

TÍPUSA:

GYÁRI SZÁMA:

VÁSÁRLÁS IDŐPONTJA:

**A TERMÉK FOGYASZTÓI
ÁRA**

KERESKEDŐ BÉLYEGZŐJE:

TISZTELT VÁSÁRLÓNK!

Köszönjük, hogy a VIVAX terméket választotta és reméljük, hogy hosszú időn keresztül elégedett lesz a választásával.

Jelen Jótállási Jegy alapján a termékre a forgalmazó (importőr) és/vagy gyártó az itt meghatározott jótállási feltételekkel jótállást vállal az alább feltüntetett termékre, mely jótállásra vonatkozó igényét a termék vásárlója, amennyiben fogyasztónak tekintendő, közvetlenül a forgalmazónál illetve a gyártó által megbízott szervizhálózatban érvényesítheti.

60 HÓNAP (5 év)	HŰTŐSZEKRENYEK, FAGYASZTÓLÁDÁK, FAGYASZTÓSZEKRENYEK
A jótállási nyilatkozatban meghatározott feltételek szerint	

KÉRJÜK, HOGY MIELŐTT ELKEZDENÉ HASZNÁLNI A KÉSZÜLÉKET, OLVASSA EL FIGYELMESEN A KÉSZÜLÉKHEZ MELLÉKELT HASZNÁLATI UTASÍTÁST!

Jótállási feltételek

Fogyasztók (a szakmája, önálló foglalkozása vagy üzleti tevékenysége körén kívül eljáró természetes személy – Ptk. 8.1.§ 3. pont) és Forgalmazók vonatkozásában.

1. A kötelező jótállás jogalapja és időtartama

- 1.1 A Fogyasztó és Forgalmazó közötti szerződés keretében eladott új tartós fogyasztási cikkekre („Fogyasztási cikk”) Forgalmazót jótállási kötelezettség terheli, amelynek időtartama az egyes tartós fogyasztási cikkekre vonatkozó kötelező jótállásról szóló 151/2003. (IX. 22.) Korm. rendelet 2.§ (1) bekezdése alapján 10.000,- Ft-ot elérő, de 250.000,- Ft-ot meg nem haladó eladási ár esetén 2 év, 250.000,- Ft eladási ár felett 3 év („Kötelező jótállás”) a Korm. rendelet 1. számú mellékletében felsorolt új fogyasztási cikkekre.
- 1.2 Ezen határidők elmulasztása jogvesztéssel jár.
- 1.3 A jótállási határidő a Fogyasztási cikk fogyasztó részére történő átadása, vagy ha az üzembe helyezést a Forgalmazó vagy annak megbízottja végzi, az üzembe helyezés napjával kezdődik.
- 1.4 Ha a Fogyasztó a Fogyasztási cikket az átadástól számított 6 hónapon túl helyezteti üzembe, a jótállás kezdő időpontja a Fogyasztási cikk átadásának napja.
- 1.5 A Fogyasztási cikk kijavítása esetén a jótállás időtartama meghosszabbodik a javításra átadás napjától azzal z idővel, amely alatt a Fogyasztó a Fogyasztási cikket rendeltetésszerűen nem használhatta.
- 1.6 A Kötelező jótállás Magyarország közigazgatási területére érvényes Forgalmazó vonatkozásában.

2. Vállalt jótállás

- 2.1 A Forgalmazó a Kötelező jótállás sávos, eladási árhoz kötött jótállási szabállyal szemben egységesen 5 év kötelező jótállást biztosító megoldást vállal jelen jótállási jeggyel megvásárolt Fogyasztási cikkre. A következőkben a Vállalt jótállási időn belül a jótállás szabályai megegyeznek a Kötelező jótállás szabályaival. A Vállalt jótállás Magyarország közigazgatási területére érvényes forgalmazó vonatkozásában

3. A jótállás jogosultja és kötelezettje

- 3.1. A jótállási kötelezettség teljesítése azt a vállalkozást terheli, amelyet a Fogyasztóval kötött szerződés a szerződés tárgyát képező szolgáltatás nyújtására kötelez, vagyis a Forgalmazót.
- 3.2. A jótállásból eredő jogokat a Fogyasztási cikk tulajdonosa érvényesítheti, feltéve, hogy fogyasztónak minősül.

4. A jótállásból eredő jogok érvényesítése

- 4.1. A Kötelező jótállásból eredő jogok a jótállási jeggyel érvényesíthetők. A jótállási jegy Fogyasztó rendelkezésére bocsátásának elmaradása esetén a szerződés megkötését bizonyítottnak kell tekinteni, ha az ellenérték megfizetését igazoló bizonylatot - az általános forgalmi adóról szóló törvény alapján kibocsátott számlát vagy nyugtát - a Fogyasztó bemutatja. Ebben az esetben a jótállásból eredő jogok az ellenérték megfizetését igazoló bizonylattal érvényesíthetők. Kérjük ellenőrizze, hogy az eladó vállalkozás a jótállási jegyet szabályosan töltötte-e ki, amelynek tartalmaznia kell: a vállalkozás nevét, címét; a Fogyasztási cikk azonosítására alkalmas megnevezését és típusát, gyártási számát; a gyártó nevét, címét, ha a gyártó nem azonos a vállalkozással; szerződéskötés, a Fogyasztási cikk Fogyasztó részére történő átadásának vagy - a Forgalmazó vagy közreműködője általi üzembe helyezés időpontját; a Forgalmazó bélyegzőlenyomatát és a képviselőtében eljáró személy aláírását. A jótállási jegy Fogyasztó rendelkezésére bocsátásának elmaradása, annak szabálytalan és/vagy hiányos kitöltése a Fogyasztó jogszabályból eredő, a Kötelező jótállásra vonatkozó jogait nem érinti.
- 4.2. A Vállalt jótállásból eredő jogok szabályosan kitöltött jótállási jeggyel és a számla vagy nyugta birtokában érvényesíthetők.

5. A jótállási kötelezettség

- 5.1. A jótállási kötelezettség Forgalmazót a fentiekben meghatározottak szerinti módon, a jótállási időtartamon belül érvényesített igények esetén terheli. Ha a Forgalmazó kötelezettségének a Fogyasztó felhívására - megfelelő határidőben - nem tesz eleget, a jótállási igény a felhívásban tűzött határidő eltelteétől számított három hónapon belül akkor is érvényesíthető bíróság előtt, ha a jótállási idő már eltelt. E határidő elmulasztása jogvesztéssel jár.
- 5.2. A kijavítás iránti igény a Fogyasztási cikket értékesítőnél, a vásárlás helyén, a Forgalmazó székhelyén, bármely telephelyén, fióktelepén, és a jelen jótállási jegyben feltüntetett javítószolgálatánál, szakszervizénél érvényesíthető.
- 5.3. Felhívjuk figyelmét, hogy a hiba felfedezése után késedelem nélkül köteles a hibát a Forgalmazóval közölni. A hiba felfedezésétől számított két hónapon belül közölt hibát késedelem nélkül közöltnek kell tekinteni. A közlés késedeleméből eredő kárt a Fogyasztó felelős.
- 5.4. A jótállásból eredő jogokat a dolog tulajdonjogának átruházása esetén az új tulajdonos érvényesítheti a Forgalmazóval szemben.

6. Az Ön jótálláson, szavatosságon alapuló jogai

- 6.1. A Fogyasztó jótállási-, szavatossági igénye alapján jogosult választásra szerint:
 - a) kijavítást vagy kicserélést igényelni, kivéve, ha a választott jótállási-, szavatossági jog teljesítése lehetetlen, vagy ha az a Forgalmazónak - másik jótállási-, szavatossági igény teljesítésével összehasonlítva - aránytalan többletköltséget eredményezne, figyelembe véve a Fogyasztási cikk hibátlan állapotban képviselt értékét, a szerződésszegés súlyát és a jótállási-, szavatossági jog teljesítésével a Fogyasztónak okozott érdeksérelmet; vagy
 - b) az ellenszolgáltatás arányos leszállítását igényelheti, vagy a hibát a Forgalmazó költségére maga kijavíthatja vagy mással kijavíttathatja, vagy a szerződéstől elállhat, ha a Forgalmazó a kijavítást vagy a kicserélést nem vállalta, e kötelezettségének az alábbiak szerinti feltételekkel nem tud eleget tenni, vagy ha a Fogyasztónak a kijavításához vagy kicseréléséhez fűződő érdeke megszűnt.
- 6.2. Felhívjuk szíves figyelmét, hogy jelentéktelen hiba miatt elállásnak nincs helye.
- 6.3. Tájékoztatjuk Önt, hogy jogosult a választott jótállási-, szavatossági jogáról másra áttérni, azonban az áttéréssel okozott költséget köteles a Forgalmazónak megfizetni, kivéve, ha az áttérésre a Forgalmazó adott okot, vagy az áttérés egyébként indokolt volt.
- 6.4. Tájékoztatjuk Önt, hogy ha a Fogyasztási cikk meghibásodása miatt a vásárlástól (üzembe helyezettől) számított három munkanapon belül érvényesít csereigényt, a Forgalmazó nem hivatkozhat a Ptk. 6:159. § (2) bekezdés a) pontja értelmében aránytalan többletköltségre, hanem köteles a Fogyasztási cikket kicserélni, feltéve, hogy a meghibásodás a rendeltetészerű használatot akadályozza.

7. A Forgalmazó jótálláson alapuló kötelezettségei

- 7.1. A Fogyasztó által bejelentett kijavítás iránti igényről jegyzőkönyvet kell felvenni, amelyben rögzíteni szükséges a Fogyasztó nevét, címét; nyilatkozatát arról, hogy hozzájárul a jegyzőkönyvben rögzített adatainak a GDPR rendeletben meghatározottak szerinti kezeléséhez; a Fogyasztási cikk pontos megnevezését, vételárát; az értékesítés, üzembe helyezés időpontját; a hiba bejelentésének időpontját; a hiba leírását; jótállási igénye alapján a Fogyasztó által érvényesíteni kívánt jogot; a jótállási igény rendezésének módját vagy az igény elutasításának indokát, illetve azt az időpontot, amikor a Fogyasztó a kijavított Fogyasztási cikket átveheti. Ha a Forgalmazó jótállási kötelezettségének a Fogyasztó által érvényesíteni kívánt jogtól eltérő módon tesz eleget, ennek indokát. A jegyzőkönyv tartalmazza, hogy a Fogyasztó íjogvita esetén a megyei (fővárosi) kereskedelmi és iparkamarák mellett működő békéltető testület eljárását is kezdeményezheti. A jegyzőkönyv másolatát haladéktalanul, igazolható módon a Fogyasztó rendelkezésére kell bocsátani.

Ha a Forgalmazó vagy a Fogyasztási cikk eladója a Fogyasztó jótállási igényének teljesíthetőségéről annak bejelentésekor nem tud nyilatkozni, álláspontjáról öt munkanapon belül, igazolható módon köteles értesíteni a Fogyasztót.

Felhívjuk szíves figyelmét, hogy a jótállási igény bejelentése nem minősül a fogyasztóvédelemlről szóló törvény szerinti panasznak.

- 7.2 A Forgalmazónak törekednie kell arra, hogy a kijavítást vagy kicserélést legfeljebb tizenöt napon belül elvégezze. Ha a kijavítás vagy kicserélés a tizenöt napot meghaladja, a Fogyasztót köteles Forgalmazó értesíteni elektronikus – vagy más, átvétel igazolására alkalmas úton a kijavítás vagy csere várható időtartamáról.
- 7.3 A kijavítás során a Fogyasztási cikkbe csak új alkatrész kerülhet beépítésre.
- 7.4 A kicserélés iránti igény teljesítésekor a Fogyasztási cikk eladója, vagy a Forgalmazó a jótállási jegyen köteles feltüntetni a kicserélés tényét és időpontját.
- 7.5 Ha a kötelező jótállási időtartam alatt a Fogyasztási cikk első javítása során megállapítászt nyer, hogy az nem javítható, Forgalmazó köteles azt 8 napon belül kicserélni – kivéve ha a Fogyasztó eltérően rendelkezik. Ha erre nincs lehetőség, köteles a bemutatott bizonylaton feltüntetett vételárát 8 napon belül visszateríteni a Fogyasztónak.
- 7.6 Ha a kötelező jótállási időtartam alatt a Fogyasztási cikk háromszori kijavítást követően újra meghibásodik, a 151/2003. (IX. 22.) Korm. rendelet 5.§ (6) bekezdésébe foglalt jogkövetkezmények alkalmazandók.
- 7.7 Ha a Fogyasztási cikk kijavítására az igény közlésétől számított 30. napig nem kerül sor, a 151/2003. (IX. 22.) Korm. rendelet 5.§ (7) bekezdésébe foglalt jogkövetkezmények alkalmazandók.
A 7.5., 7.6. és 7.7 pontokban foglalt rendelkezések nem vonatkoznak többek között az elektromos kerékpárra, elektromos rollerre és quadra.
- 7.8 Felhívjuk szíves figyelmét, hogy a rögzített bekötésű, illetve a 10 kg-nál súlyosabb, vagy tömegközlekedési eszközön kézi csomagként nem szállítható Fogyasztási cikket az üzemeltetés helyén köteles a Forgalmazónak javíttatnia. Ha a kijavítás az üzemeltetés helyén nem végezhető el, az el- és visszaszállításról a Forgalmazó köteles gondoskodni azzal, hogy a Fogyasztási cikk le- és visszaszerelése a Fogyasztó feladata. A Forgalmazó köteles Önnek egyeztetni az Ön által megadott elérhetőségek egyikén a helyszíni javítás, illetve el- és visszaszállítás időpontjáról.
- 7.9 A jótállási kötelezettség teljesítésével kapcsolatos költségek a Forgalmazót terhelik.

8. A jótállással kapcsolatos egyéb rendelkezések

- 8.1 A jótállási igényt a Fogyasztási cikk minden olyan hibája miatt határidőben érvényesítettnek kell tekinteni, amely a megjelölt hibát előidézte. Ha a Fogyasztó a jótállási igényét a Fogyasztási cikk - a megjelölt hiba szempontjából - elkülönítható része tekintetében érvényesíti, az igény a Fogyasztási cikk egyéb részeire nem minősül érvényesítettnek.
- 8.2 A jótállási igény teljesítése során a Fogyasztási cikkben tárolt adatok és információk megrongálódhatnak, megsemmisülhetnek vagy elveszhetnek. Az ilyen megrongálódásért, megsemmisülésért vagy elveszésért, valamint az ebből eredő kárért a Forgalmazó a felelősségét kizárja. Ezért felhívjuk szíves figyelmét, hogy a Fogyasztási cikkben tárolt adattállomány, a beállítások mentésére, megőrzésére fordítson figyelmet.
- 8.3 A jótállás körébe nem tartozik a Fogyasztási cikk üzembe helyezése, beállítása.
- 8.4 A Fogyasztási cikk nem megfelelő módon, vagy hosszabb ideig történő tárolása annak üzembe helyezése nélkül a műszaki állapotának romlását idézheti elő.

9. A Forgalmazó jótállási kötelezettségének korlátozása, kizárása

- 9.1 Kérjük, hogy ügyeljen a Fogyasztási cikkhez csatolt használati útmutatóban foglaltak maradéktalan betartására. A Forgalmazó mentesül a jótállási kötelezettség alól, ha bizonyítja, hogy a hiba oka a nem rendeltetésszerű használat, mechanikai sérülés (leejtés, leesés), szakszerűtlen kezelés, nem megfelelő összerelés, átalakítás, helytelen tárolás, nem megfelelő feszültség használata, beázás, elemi csapás vagy az értékesítés utáni bármilyen külső behatás eredménye, továbbá ha a Fogyasztási cikket nem a jelen jótállási jegyen kijelölt javítószolgálatnál, szervízben javították.
- 9.2 Amennyiben a Fogyasztási cikknek igazolására szolgáló záró matrica (plomba) található, kérjük azt ne sértse meg, ne távolítsa el. Mielőtt olyan feliratot, vagy matricát szeretne eltávolítani a Fogyasztási cikkről, amelyet a kezelési útmutató nem jelez, kérjük konzultáljon velünk. A Fogyasztási cikk nem megfelelő tisztításából adódó meghibásodás a jótállás kizárását eredményezheti. Mivel a karbantartási munkák elvégzése, illetve elvégzetése a Fogyasztó feladatát képezi, ha a Fogyasztási cikk meghibásodására e karbantartási kötelezettség elmulasztása is közrehatott, a közrehatása arányában a fogyasztó köteles viselni a javítási költségek arányosrészét.
- 9.3 Az akkumulátor helytelen kezelése ahhoz vezethet, hogy a törvényes jótállási idő lejáratánál hamarabb is tönkre mehet. Az akkumulátor nem gyári töltővel való töltése, valamint nem rendeltetésszerű használata a jótállás kizárását eredményezheti.
- 9.4 Az esőben történő használat, mosás, vagy egyéb okból történt beázás miatt keletkezett károsodásra a jótállás nem terjed ki.
- 9.5 A jótállás nem vonatkozik a fogyó-kopó alkatrészek (pl. akkumulátor kapacitás, gumiabroncsok, védő-, takaróanyagok) rendes elhasználódására, mindez azonban nem érinti a fogyó-kopó alkatrészeknek a polgári jog fogalomhasználatára szerinti hibája esetén fennálló jótállási kötelezettséget. A termék mechanikus sérülésére visszavezethető hibára a jótállás nem terjed ki.
- 9.6 A 10.000,- Ft eladási ár feletti közlekedési eszközök, így különösen, de nem kizárólagosan elektromos roller, elektromos kisautó esetében a Fogyasztási cikk maximális teherbírása összesen 100 kg. A túlerhelésből eredő károokra a jótállás nem vonatkozik.
- 9.7 A jelen főpontban meghatározott jótállás kizárása többek között érvényes a porszívók szűrői rendszeres tisztításának és karbantartásának elmaradása miatt bekövetkező meghibásodásokra. Különösen fontos, hogy a használati útmutatóban foglaltakat tartsa be.
- 9.8 Az LCD és a LED kijelzőkkel ellátott Fogyasztási cikkeken a működésükből eredendően hibás képpontok keletkezhetnek. A készülék nem tekinthető pixelhibásnak TV-k esetében, amennyiben a kijelzőn a hibás, nem működő képpontok száma 8 darabot nem haladja meg, és ezen belül a hibás, állandóan világosan égő képpontok száma a 2

darabot nem haladja meg, valamint két világos hibás képpont távolsága legalább 10 mm, és két állandóan sötétlen maradó hibás képpont távolsága legalább 10 mm. Minden más termék esetében max. 2 képpont (pixel) színelterése, vagy 1 képpont nem megfelelő működése (megjelenítési szintől független állandó világítás vagy (kiégés) miatt. A mindenkori magyar és nemzetközi szabványoknak megfelelő, a specifikáción belüli képpont-hibákért nem áll fenn jótállási kötelezettsége Forgalmazónak.

Vonatkozó jogszabályok:

- a Polgári Törvénykönyvről szóló 2013. évi V. törvény
- az egyes tartós fogyasztási cikkekre vonatkozó kötelező jótállásról szóló 151/2003. (IX. 22.) Korm. rendelet
- a fogyasztó és vállalkozás közötti szerződés keretében eladott dolgokra vonatkozó szavatossági és jótállási igények intézésének eljárási szabályairól szóló 19/2014. (IV. 29.) NGM rendelet (18/2020. (VI.12.) ITM rendelet)
- a fogyasztási cikkek adásvételének és a kapcsolódó jótállásnak egyes vonatkozásairól szóló, 1999. május 25- i 1999/44/EK európai parlamenti és tanácsi irányelv

A termékekre vonatkozó megfelelési nyilatkozatot és az eredeti Megfelelési Nyilatkozat másolatát (EU Declaration of Conformity) egyszerűen letöltheti a a gyártó weboldaláról: <http://doc.msan.hr/dokumentacijaartikala/>

Gyártó: M SAN Grupa d.o.o., Dugoselska ulica 5, 10372 Rugvica, Zagreb, Croatia.

Tel: +385 1 3654961 , E-mail: helpdesk@msan.hr Web: www.msan.hr

Márkaszervíz:

TOOLTECHNIC KFT

Vaskapu utca 10-14,

1095 Budapest.

Tel: +361/ 330-4465

E-mail: ugyfelszolgalat@tooltechnic.net

Web: <http://tooltechnic.net/>

Megyei (fővárosi) kereskedelmi és iparkamarák mellett működő békéltető testület elérhetősége:

<https://www.bekeltetes.hu/>

JAVÍTÁSRA FELVÉVE:		
JAVÍTÁS ELKÉSZÜLT:		
JAVÍTÁSRA FELVÉVE:		
JAVÍTÁS ELKÉSZÜLT:		
JAVÍTÁSRA FELVÉVE:		
JAVÍTÁS ELKÉSZÜLT:		

Jótállási napló	1	2	3
Bejelentés időpontja			
Visszaadási időpontja			
Bejelentett hiba			
Javítás módja			
Jótállás új határideje			
Munkalapszám			

Kicserélés esetén töltendő ki!

Kicserélés történt, amelynek időpontja:

MODEL

SERIE PRODUS

DATA VÂNZĂRII

NUMĂR FACTURĂ

SEMNAȚURĂ ȘI STAMPILĂ

Stimate client,

Îți mulțumim pentru achiziția produsului tău Vivax și sperăm că ești mulțumit de alegerea făcută. Dacă produsul tău are nevoie de reparații pe perioada garanției, te rugăm să contactezi vânzătorul sau să ne contactezi folosind datele de contact de mai jos.

TE RUGĂM SĂ CITEȘTI CU ATENȚIE INSTRUCȚIUNILE DE UTILIZARE!

M SAN Grupa d.o.o.. garantează că acest produs nu are defecte de fabricație și nici defecte ale materialelor.

CONDIȚII DE GARANȚIE:

1. Consumatorul are dreptul la măsuri corective din partea vânzătorului, fără costuri, în caz de neconformitate a bunurilor, iar aceste măsuri corective nu sunt afectate de prezenta garanție comercială.
2. Garanția este valabilă conform condițiilor prezentate în tabelul de mai jos, de la data vânzării pe factură. În cazul în care produsul dumneavoastră nu funcționează corect în perioada de garanție o unitate de service agreată și autorizată de către M SAN Grupa d.o.o. Service Centre va readuce produsul la conformitate gratuit.

60 LUNI (5 ani)	FRIGIDERE, CONGELATOARE VERTICALE ȘI HORIZONTALE
24 LUNI (2 ani)	TELEVIZOARE, AUDIO, CEASURI SMART ARAGAZE INDEPENDENTE, MASINI DE SPALAT SI USCATOR DE RUFELA, MASINI DE SPALAT VASE, HOTE DE BUCATARIE CUPTOARE SI PLAITE INCORPORABILE, HOTE DE BUCATARIE INCALZITOARE DE APA ELECTROCASNICE MICI

3. Repararea sau înlocuirea produsului va fi făcută în cadrul unei perioade de timp rezonabile, stabilite de comun acord între vânzător și consumator. Perioada de timp stabilită nu poate depăși 15 zile calendaristice de la data la care consumatorul a adus la cunoștință vânzătorului, lipsa de conformitate a produsului.
4. În cazul lipsei conformității, consumatorul are dreptul de a solicita vânzătorului, ca măsură reparatorie, repararea produsului sau înlocuirea acestuia, în fiecare caz fără plată, exceptând situația în care solicitarea este imposibilă sau disproporționată, luând în considerare toate circumstanțele, inclusiv următoarele: a) valoarea bunurilor în cazul în care nu ar fi existat neconformitatea; b) gravitatea neconformității sau c) dacă măsura corectivă alternativă ar putea fi executată fără vreun inconvenient semnificativ pentru consumator.
5. În cadrul termenului de garanție, vânzătorul, prin unitățile service Electrolux indicate în anexă: repară, înlocuiește sau restituie contravaloarea produsului, după caz, în conformitate cu prevederile legale, fără nici un cost din partea consumatorului. Consumatorul are dreptul și la despăgubiri pentru pierderile suferite ca urmare a deficiențelor constatate în cadrul termenului de garanție.
6. Reparația în garanție a produsului va fi onorată doar în cazul în care prezentați factura de achiziție a produsului și acest certificat de garanție. M SAN Grupa d.o.o. Service Centre își rezervă dreptul de a refuza reparația în garanție a produsului dacă nu sunt îndeplinite cerințele conform legilor în vigoare.
7. Acest certificat de garanție nu este valabil pentru alte defecte decât cele ale materialelor sau de producție și în mod explicit nu acopera:
 - Revizii periodice, ajustări, mentenanță și înlocuiri de piese sau componente datorate uzurii normale a produsului;
 - Deteriorări ale produsului cauzate de accidente, neglijență în utilizare, modificări de orice natură, utilizare de piese sau componente neautorizate, utilizare necorespunzătoare, instalare necorespunzătoare, ambalare necorespunzătoare;
 - Deteriorări cauzate de fulgere, apă, foc, acte de război, acte de vandalism, diferențe de tensiune electrică, ventilație incorectă, sau altă cauză care nu este și nu poate fi controlată de către M SAN Grupa d.o.o.;
 - Produe care au seria modificată, ștersă, lipsă sau ilizibilă.
 - Nerespectarea instrucțiunilor de folosire prezentate în manualul de utilizare al produsului.
8. M SAN Grupa d.o.o. nu este responsabilă pentru orice daună suferită de orice produs utilizat în conexiune cu acest produs, precum și fișierele de orice fel stocate sau utilizate de acestea.
9. Acest certificat de garanție este oferit persoanei care a achiziționat legal acest produs pentru toate perioada de 24 luni.

10. Această garanție constituie singurul remediu al cumpărătorului. M SAN Grupa d.o.o. nu va fi răspunzător pentru niciun cost de reparație sau înlocuire sau orice daune sau pierderi legate direct sau indirect de utilizarea defectuoasă a produsului.

11. Acest certificat de garanție este valabil doar pentru produsele achiziționate din țările menționate în acest document.

12. Acest certificat de garanție nu se aplică pentru accesorii, lămpi, filtre, piese de schimb sau orice altă componentă considerată consumabil.

13. Declarația de conformitate EU poate fi descărcată cu ușurință accesând site-ul: www.msan.hr/dokumentacija/artikala

Importator în EU:

M SAN GRUPA d.o.o., Dugoselska ulica 5,10372 Rugvica, Croatia
Tel: +385 1 3654-961, E-mail: info@mrsevis.hr, Web: www.vivax.com

DATA INTRARE IN SERVICE		
DATA REPARAȚIE		
DATA INTRARE IN SERVICE		
DATA REPARAȚIE		
DATA INTRARE IN SERVICE		
DATA REPARAȚIE		

Unitate de service Autorizata

Depanero S.R.L.

Șoseaua Virtuții nr. 148, sector 6, București

E-mail: service@depanero.ro

Telefon : +40 742 726 843

Pentru o rezolvare rapida si eficienta legata de garantia produsului te rugam sa urmezi instructiunile de mai jos:

1. Acceseaza link-ul: <https://www.depanero.ro>
Completeaza toate datele solicitate:
2. Numele tau si nr. facturii
3. Data facturii si denumirea produsului pe care doresti sa il trimiti in service
4. Data si adresa de la care sa fie preluat produsul de catre firma de curierat
5. Completeaza cu informatii despre defectul reclamat
6. Selecteaza „Trimite”.
 - Curierul va prelua produsul defect;
 - Noi vom repara produsul conform conditiilor de garantie;
 - Produsul va fi inapoiat catre tine prin curier.

Acceseaza <https://www.depanero.ro>, sectiunea Afla in ce stadiu este produsul tau ca sa urmaresti statusul, inclusiv e-mailurile pe care le primesti cu privire la situatia produsului tau

TV/AUDIO

Durata medie de utilizare 7 ani. Disponibilitate minima garantata pentru piesele de schimb si actualizarile pentru software si firmware 8 ani de la iesirea produsului din productie

ELECTROCASNICE MARI

Durata medie de utilizare 5 ani. Disponibilitate minima garantata pentru piesele de schimb 7 ani de la iesirea produsului din productie

ELECTROCASNICE MICI

Durata medie de utilizare 4 ani.

MODELLO	
NUMERO SERIALE	
DATA DI VENDITA	
NUMERO FATTURA/RICEVUTA	
FIRMA VENDITORE	

Gentile Cliente,

grazie per aver acquistato un prodotto Vivax, ci auguriamo che tu rimanga soddisfatto della scelta. In caso sia necessaria la riparazione del prodotto entro il periodo di garanzia, contatta il rivenditore autorizzato dal quale hai acquistato il nostro prodotto oppure contatta il nostro centro di assistenza autorizzato tramite i contatti riportati alla fine di questo documento.

PRIMA DI UTILIZZARE IL PRODOTTO, LEGGERE ATTENTAMENTE IL MANUALE DI ISTRUZIONI!

1. M SAN Grupa d.o.o. garantisce che questo prodotto è privo di difetti derivanti dal processo di fabbricazione ed è soggetto alle condizioni riportate qui di seguito.
2. La presente Garanzia non pregiudica i diritti previsti dalla Direttiva 1999/44/CE e dal D. Lgs. 6 settembre 2005 n. 206, di cui il Consumatore rimane titolare.
3. **CONDIZIONI DI GARANZIA** La Garanzia è valida per un periodo di **2 o 5 anni (vedi tabella sotto)** dalla data della consegna del prodotto, sempre che il difetto di conformità sia denunciato al rivenditore autorizzato e/o al centro di assistenza autorizzato entro i due mesi successivi dalla data della scoperta del difetto stesso. Nel caso in cui questo prodotto non funzioni correttamente durante il periodo di garanzia, il rivenditore autorizzato e/o un nostro centro di assistenza autorizzato renderà questo prodotto in grado di funzionare per gli scopi per cui è stato progettato, senza addebitare nessun costo di manodopera e/o pezzi di ricambio al consumatore.

Per prodotti elencati qui sotto la durata della garanzia è la seguente:

60 MESI (5 anni)	FRIGORIFERI, CONGELATORI
24 MESI (2 anni)	CUCINA CON FORNO, FORNI, PIANI DI COTTURA, LAVATRICI, ASCIUGATRICI, LAVASTOVIGLIE, CAPPE ASPIRANTI CUCINA, SCALDABAGNI, MICROONDE DA INCASSO, LAVASCIUGA

4. La garanzia sarà accettata solo se la fattura originale, una ricevuta di vendita e/o il Certificato di Garanzia debitamente compilato vengono presentati al rivenditore autorizzato o al centro di assistenza autorizzato. M SAN Grupa d.o.o. si riserva il diritto di rifiutare il servizio di garanzia gratuito se le informazioni su tale documentazione sono incomplete o illeggibili.
5. Tutte le riparazioni in garanzia devono essere eseguite da un rivenditore autorizzato o un centro di assistenza autorizzato. Le riparazioni eseguite da rivenditori/centri di assistenza non autorizzati non saranno rimborsate e se tali riparazioni danneggiano questo prodotto, tali danni non saranno coperti da questa garanzia.
6. La presente garanzia non copre:
 - Verifiche periodiche, regolazioni, manutenzioni o trasformazioni nonché sostituzione di parti usurate dovute al normale uso;
 - Danni causati da: incidenti, negligenza, modifiche, utilizzo dei pezzi di ricambio non originali, uso improprio, installazione non corretta o imballaggio;
 - Danni causati da fulmini, acqua, fuoco, atti bellici, disordini pubblici, alimentazione elettrica errata, ventilazione errata o qualsiasi altra causa al di fuori del controllo della M SAN Grupa d.o.o.
 - Prodotti con numeri di serie alterati, cancellati, mancanti o illeggibili
 - Inosservanza di qualsiasi linea guida del Manuale di istruzioni o altra documentazione pertinente
7. Il Gruppo M SAN d.o.o. non è responsabile per eventuali danni ai supporti audio/video/dati o a qualsiasi apparecchiatura utilizzata in relazione al prodotto.
8. Questa garanzia è offerta a qualsiasi persona che abbia legalmente ottenuto il possesso del prodotto entro il periodo di garanzia.
9. La presente garanzia costituisce l'unico rimedio per l'acquirente. M SAN Grupa d.o.o. non sarà responsabile per alcun costo di riparazione o sostituzione o per qualsiasi danno o perdita direttamente o indirettamente correlato al malfunzionamento del prodotto.

10. Questa garanzia è applicabile solo ai prodotti acquistati in uno dei paesi di seguito elencati: ITALIA (compresi la Repubblica di San Marino e lo Stato della Città del Vaticano). Resta applicabile quando, a seguito di tale acquisto, il prodotto viene portato in qualsiasi altro paese elencato.

11. La dichiarazione di conformità UE può essere facilmente scaricata sul nostro sito web:

www.msan.hr/dokumentacijaartikala

Importatore per l'UE: M SAN GRUPA d.o.o., Dugoselska ulica 5, 10372 Rugvica, Croatia
Tel: +385 1 3654-961, E-mail: info@mrservis.hr, Web: www.vivax.com

DATA DI RICEVIMENTO PRODOTTO		
DATA RIPARAZIONE		
DATA DI RICEVIMENTO PRODOTTO		
DATA RIPARAZIONE		
DATA DI RICEVIMENTO PRODOTTO		
DATA RIPARAZIONE		

CENTRO DI ASSISTENZA AUTORIZZATO

VIVAX

IT

Per chiedere Assistenza e accessori contattare:

Universal Service Provider s.r.l.

Via T. Tasso, 5 - 20825 Barlassina – MB- Italy

www.uspitaly.it

Tel +39 0362 557881

Dal Lunedì al Venerdì

Dalle 9.00 alle 13.000 e dalle 14.00 alle 18.00

A.T.L snc of Andrea Latella&C

Piazza Umberto 1, 88900 Crotona KR-- Italy

atl@atl-service.it

Tel +39 9622 0751

In caso di malfunzionamento del prodotto, contatta il servizio USP Italy, dove la tua chiamata verrà reindirizzata al centro di assistenza più vicino.

VIVAX



VIVAX

SN.: